

- TTL Schottky e divisore di frequenze
- Sintonia digitale ● Generatore RF ● Contagiri stroboscopico

## Ricetrasmittitore 5 W. 40 canali.



GARANTITO DA MELCHIONI

# IRRADIO



*Graphic Arts Sacco*

Fotohio G & S (R.E.)

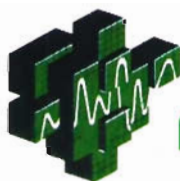
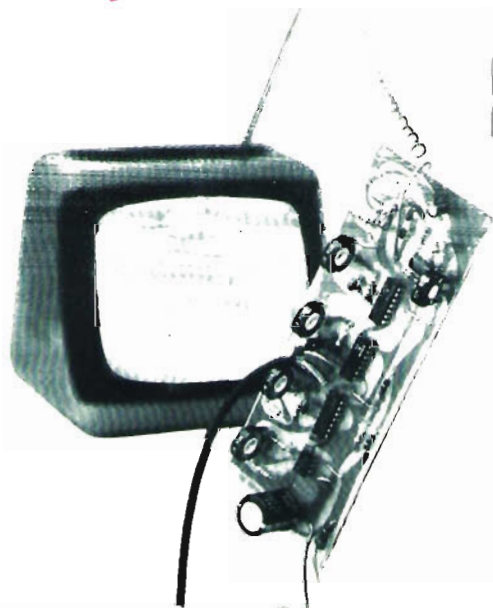

## KT 350 PSICO TV

**PLAY® KITS** PRACTICAL  
ELECTRONIC  
SYSTEMS

Il KT 350, in abbinamento ad un televisore, vi permetterà di visualizzare la musica, senza dover ricorrere all'ausilio di costosissime apparecchiature elettroniche.

Il costo modesto, la grande praticità, l'assoluta assenza di pericoli, compreso quello di rovinare l'apparato TV, fanno del KT 350 una apparecchiatura elettronica veramente versatile ed alla portata di tutti.

### CARATTERISTICHE TECNICHE

- TENSIONE D'ALIMENTAZIONE — 9 Vcc
- ASSORBIMENTO MASSIMO — 80 ÷ 90 mA
- FREQUENZA DI TRASMISSIONE — Banda TV VHF
- SENSIBILITA' D'INGRESSO — 500 mWatt



# Heathkit®

## NUOVO TASTO ELETTRONICO A STATO SOLIDO MOD. HD-1410

Inviare segnali in codice è facile con il Mod. HD-1410, sia che trasmettiate da una stazione fissa che da una mobile. La corsa e la tensione delle levette dei punti e linee sono facilmente regolabili. Quando le levette sono maneggiate come una sola, il Mod. 1410 funziona come un tasto a leva singola. Il funzionamento giambico forma la maggior parte dei caratteri con un ridotto movimento del polso. I punti e le linee sono auto-completanti e sono sempre nella posizione appropriata. Durante la costruzione del kit potete scegliere la gamma di velocità che desiderate, da 10 a 35 parole al minuto, o da 10 a 60 parole al minuto. Funziona a 12 V C.C. o a 220 V C.A. Frequenza del tono laterale regolabile; altoparlante incorporato; presa per cuffia. Lo stile del mobiletto si adatta perfettamente alla famosa linea « SB ».



### SPECIFICAZIONI

**Velocità di manipolazione:** variabile, da meno di 10 a più di 35 o da meno di 10 a più di 60 parole al minuto. **Uscita di manipolazione, linea positiva a massa:** massima tensione a circuito aperto o spike, 300 V; massima corrente, 200 mA. **Uscita di manipolazione, linea negativa a massa:** massima tensione a circuito aperto o spike, 200 V; massima corrente, 10 mA. **Audio:** altoparlante interno o jack per cuffia accessoria ad alta impedenza (almeno 500 Ω). **Tono laterale:** regolabile da 500 a 1000 Hz. **Controlli Interni:** frequenza tono laterale; tensione leva; corsa leva. **Collegamenti sul pannello posteriore:** cordone alimentazione C.A.; ingresso alimentazione 12 V C.C.; uscita manipolazione; cuffia; ingresso ricevitore audio; tasto esterno. **Alimentazione:** 220 V ( $\pm 10\%$ ), 50 Hz, 3.5 W o 10-14,5 V C.C., negativo a massa, 150 mA. **Dimensioni:** 76 (A) x 127 (L) x 190 (P) mm circa. **Peso:** 1,360 kg circa.

## RICE-TRASMETTITORE CW A 4 BANDE QRP MOD. HW 8

I pulsanti selezionano immediatamente una delle quattro bande: 3,5-3,75; 7-7,25; 14-14,25 e 21-21,25 MHz. Il circuito eterodina a cristallo consente una facile sintonizzazione con una sola scala per tutte le quattro bande, eccellente stabilità e spostamento CW fisso. Ha inoltre volume della banda laterale regolabile, strumento per la potenza relativa, commutazione di banda a diodo e manipolazione break-in con ritardo T/R regolabile e controllo di guadagno rF.

Il ricevitore a conversione diretta vanta un'eccezionale resistenza al sovraccarico e riduce il ronzio e i rumori microfonici, grazie ad un nuovo stadio amplificatore RF e ad un attivo filtro audio a due posizioni.

- Selezione a pulsanti delle 4 bande.
- Circuito eterodina a cristallo - quadrante singolo.
- Sezione ricevente supernuova con sensibilità migliorata.
- VFO incorporato per eccezionale stabilità.



### SPECIFICAZIONI

**TRASMETTITORE - Potenza d'ingresso C.C.:** 3,5 W (80 m); 3,0 W (40 m); 3,0 W (20 m) e 2,5 (15 m). **Controllo di frequenza:** VFO incorporato. **Impedenza d'uscita:** 50 ohm non bilanciati. **Livelli delle spurie e delle armoniche:** - 35 dB o meglio. **Spostamento di frequenza:** circa - 75 Hz, fissa in tutte le bande. **RICEVITORE - Sensibilità:** 0,2 uV o meno per 10 dB di S + N/N. **Selettività:** larga, - 750 Hz a - 6 dB; stretta, - 375 Hz a - 6 dB. **Impedenza audio:** 1000 ohm nominali. **GENERALI - Copertura di frequenza:** 3,5-3,75 MHz (80 m); 7-7,25 MHz (40 m); 14-14,25 MHz (20 m); 21-21,25 MHz (15 m). **Stabilità di frequenza:** drift inferiore a 100 Hz/ora, dopo 30 minuti di riscaldamento. **Alimentazione:** 12-16 V C.C.: 90 mA in ricezione e 430 mA in trasmissione. **Dimensioni:** 109 (A) x 235 (L) x 216 (P) mm circa. **Peso:** 1,8 kg circa.



**ARIR INTERNATIONAL S.P.A. ■ AGENTI GENERALI PER L'ITALIA**

**20129 MILANO - VIALE PREMUDA, 38/A - TEL. 795.762-795.763-780.730**

# l'Analizzatore di Spettro Anritsu ti dà molto di più per molto di meno

Analizzatore  
di spettro  
MS62B

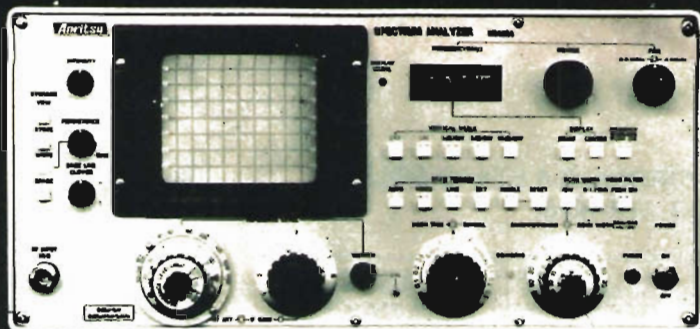

Tracking  
generator  
MH628A

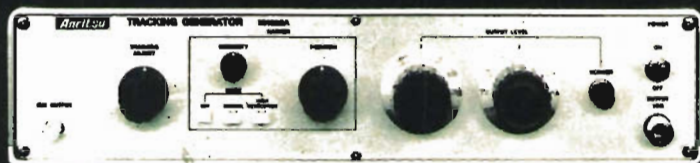

- 70 dB
- 1 KHz/div.
- risoluz.  
100 Hz
- 100 KHz  
(o 50 Hz)  
a  
1700 MHz

- Consuma solo 55 Watt (funziona anche da batteria ricaricabile), compatto (19,5x42,6x 45 cm) e leggero (20 Kg): usabile ovunque.
- L'alta sensibilità di  $-122$  dBm e l'ampia gamma dinamica di 70 dB (con segnale d'ingresso di  $-30$  dBm) Vi garantiscono che, contrariamente a qualche analizzatore della concorrenza, non vedrete sullo schermo la rappresentazione del proprio rumore o spurie generate all'interno, ma vedrete solo lo spettro del segnale analizzato.
- Eccellente stabilità, grazie ad un circuito automatico di aggancio di fase, Vi permette di analizzare nel dettaglio e tenere fissi sullo schermo segnali fino a 1700 MHz con scansioni di 1 KHz/div e con una risoluzione di 100 Hz!
- Praticamente esente da necessità di manutenzione: eccellente affidabilità (anche grazie al basso consumo).
- Massima facilità d'uso con comandi a pulsanti di rapido azionamento.
- Scelta tra schermo normale tipo P7 (Mod. MS62A) oppure a persistenza variabile (Mod. MS62B).
- Versione speciale con misura diretta, sull'opportuno commutatore, dell'intensità di campo (MS62A3/B3), a sensibilità  $-9$  dB $\mu$ , mediante antenna calibrata opzionale.
- Modelli a gamma di frequenza ampia da 50 Hz a 1700 MHz (MS62C/D) consentono analisi non solo in VHF e UHF ma anche in BF con una sola unità!
- Aggiungete (anche in seguito) il generatore "tracking" (asservito al comando di frequenza dell'analizzatore) ed otterrete un sistema a larga banda per analisi panoramica da 100 KHz a 1700 MHz con gamma dinamica migliore di 120 dB.

**Vianello**  
AGENTE ESCLUSIVO PER L'ITALIA

Sede: 20121 MILANO - Via T. da Cazzaniga 9/6 - Tel. (02) 3452071 (5 linee)  
Filiale: 00185 ROMA - Via S. Croce in Gerusalemme 97 - Tel. 7576941/250



## sommario

- 32 **ABBONAMENTI con omaggio!**
- 33 **Da-Di-Da migliorato** (Clerico)
- 36 **surplus: Ricevitore TELEFUNKEN tipo E103 Aw / 4** (Bianchi)
- 44 **W il suono!** (seconda serie)
- 46 **La Scuola è viva!** (Favale)
- 50 **Sensibilità dei ricevitori** (Paganelli)
- 57 **sperimentare** (Ugliano)  
**...E PAPOCCHIE IN TERRA AGLI UOMINI DI BUONA VOLONTÀ  
 CODICILLO ALLE PAPOCCHIE GIAPPONESI**
- 66 **Generatore RF autocostruito** (Cherubini)
- 76 **Santiago 9+** (Mazzotti)  
**69esimo hop-là**  
 Preamplificatori di antenna  
 Problemi di Studio  
 Sistemi di lettura per il massimo accordo degli stadi finali
- 82 **Sintonia digitale per il ricevitore Drake R-4C** (Berci)
- 88 **Come migliorare la qualità delle foto APT** (Vidmar)
- 92 **Il grande passo** (Marincola)
- 97 **Progetto e costruzione di un termometro clinico con visualizzazione a led** (Santomassimo)
- 103 **IATG 1980**
- 104 **La pagina dei pierini** (Romeo)  
 Orologi fermi e batterie tampone
- 106 **Premiato il vincitore del trofeo ABAKOS**
- 108 **ELETRONICA 2000** (Baccani)  
**TTL Schottky** (Panicieri)
- 118 **RX: "il mondo in tasca"** (Mazzoncini)
- 122 **quiz** (Cattò)  
 Come ulteriore aiuto vi dico...  
**Contagiri stroboscopico - Flash elettronico**
- 127 **cq vi dà di più**
- 127 **offerte e richieste**
- 129 **modulo per inserzione**
- 130 **pagella del mese**

La Melchioni presenta in copertina la prima novità del 1980: Micro 2 della IRRADIO, un ricetrasmittitore miniaturizzato a 40 canali CB. Potenza del trasmettitore: 4 W.  
 Un apparecchio che si raccomanda in particolare per le sue dimensioni ridotte che nulla tolgono però alle sue eccellenti prestazioni.

EDITORE s.n.c. edizioni CD  
 DIRETTORE RESPONSABILE Giorgio Totti  
 REDAZIONE - AMMINISTRAZIONE  
 ABBONAMENTI - PUBBLICITÀ  
 40121 Bologna - via C. Boldrini, 22 - ☎ 55 27 06 - 55 12 02  
 Registrazione Tribunale di Bologna, n. 3330 del 4-3-1968  
 Diritti riproduz. traduzione riservati a termine di legge  
 STAMPA: Tipo-Lito Lame - Bologna - via Zanardi, 506/B  
 Spedizione in abbonamento postale - gruppo III  
 Pubblicità inferiore al 70%  
 DISTRIBUZIONE PER L'ITALIA  
 SODIP - 20125 Milano - via Zuretti, 25 - ☎ 6967  
 00197 Roma - via Serpieri, 11/5 - ☎ 87 49 37  
 DISTRIBUZIONE PER L'ESTERO  
 Messaggerie Internazionali - via Gonzaga, 4 - Milano  
 Cambio indirizzo L. 1.000 in francobolli  
 Manoscritti, disegni, fotografie,  
 anche se non pubblicati, non si restituiscono

ABBONAMENTO Italia a 12 mesi L. 17.000 (nuovi)  
 L. 16.000 (rinnovi)  
 ARRETRATI L. 1.500 cadauno  
 Raccoglitori per annate L. 6.500 (abbonati L. 6.000).

TUTTI I PREZZI INDICATI comprendono tutte le voci di spesa (imballi, spedizioni, ecc.) quindi null'altro è dovuto all'Editore.

SI PUÒ PAGARE inviando assegni personali e circolari, vaglia postali, o a mezzo conto corrente postale 343400, o versare gli importi direttamente presso la nostra Sede. Per piccoli importi si possono inviare anche francobolli da L. 100.

A TUTTI gli abbonati, nuovi e rinnovi, sconto di L. 500 su tutti i volumi delle edizioni CD.

ABBONAMENTI ESTERO L. 20.000  
 Mandat de Poste International  
 Postanweisung für das Ausland  
 payable à / zahlbar an

edizioni CD  
 40121 Bologna  
 via Boldrini, 22  
 Italia

# INDUSTRIA **wilbikit** ELETTRONICA

Via Oberdan 24 - 88046 LAMEZIA TERME - tel. (0968) 23580

**KIT N. 88 MIXER 5 INGRESSI CON FADER** L. 19.750  
Possiede 5 ingressi di cui due equalizzati secondo norme R.I.A.A., uno per testina piezo, uno microfónico ed uno per segnale ad alto livello.

**KIT N. 89 VU METER A 12 LED** L. 13.500  
Sostituisce i tradizionali strumenti a indice meccanico; visualizza su una gradevole scala a 12 led.

**KIT N. 90 PSICO LEVEL METER** 12.000 W/220 V c.a. L. 56.500

Il kit comprende tre novità assolute: un VU-meter gigante di 12 triacs, l'accensione automatica di 12 lampade alla frequenza desiderata, un commutatore elettronico; possiede anche un monitor visivo composto di 10 led verdi e 2 rossi.

**KIT N. 91 ANTIFURTO SUPERAUTOMATICO PROF. PER AUTO** L. 21.500

Apparecchio veramente efficace, sicuro ed economico; il funzionamento è semplicissimo mediante la «chiave» a combinazione elettronica.

**KIT N. 92 PRESCALER PER FREQUENZIMETRO** 200-250 MHz L. 18.500

Il kit applicato all'ingresso di normali frequenzimetri ne estende la lettura fino a 250 MHz; non richiede per la taratura strumentazione particolare.

**KIT N. 93 PREAMPLIFICATORE SQUADRATORE B.F. PER FREQUENZIMETRO** L. 7.500

Collegato all'ingresso dei frequenzimetri «pulisce» i segnali di B.F. Alimentazione 5÷9 Vcc; banda passante 5 Hz - 300 kHz; uscita compatibile TTL-ECL-CMOS; impedenza ingresso 10 kohm.

**KIT N. 94 PREAMPLIFICATORE MICROFONICO CON TRE EQUALIZZATORI** L. 7.500

Il kit preamplifica i segnali di basso e bassissimo livello; possiede tre controlli di tono. Segnale di uscita 2 Vp.p.; distorsione max 0,1%.

**KIT N. 95 DISPOSITIVO AUTOMATICO DI REGISTRAZIONE TELEFONICA** L. 14.500

Di funzionamento semplicissimo, permette registrazioni telefoniche senza intervento manuale; l'attacco dell'apparecchio avviene senza alterazioni della linea telefonica. Alimentazione 12-15 Vcc; assorbimento in funzione 50 mA.

**KIT N. 96 VARIATORE DI TENSIONE ALTERNATA SENSORIALE 2.000** L. 12.500

Tale circuito con il semplice sfioramento di una placchetta metallica permette di accendere delle lampade nonché regolarne a piacere la luminosità. Alimentazione autonoma 220 V c.a. 2.000 W max.

**KIT N. 97 LUCI PSICOSTROBO** L. 39.000

**PRESTIGIOSO EFFETTO DI LUCI ELETTRONICHE** il quale permette di rallentare le immagini di ogni oggetto in movimento posto nel suo raggio di luminosità a tempo di musica. Alimentazione autonoma 220 V c.a. - lampada strobo in dotazione - intensità luminosità 3.000 LUX - frequenza dei lampi a tempo di musica - durata del lampo 2 m/sec.

**KIT N. 98 AMPLIFICATORE STEREO 25+25 W R.M.S.** L. 44.500

Amplificatore stereo ad alta fedeltà completo di preamplificatore equalizzato e dei controlli dei toni bassi, alti e medi. Alimentatore stabilizzato incorporato. Alimentazione 24 V c.a. - potenza max 25+25 W su 8 ohm (35+35 W su 4 ohm) distorsione 0,03%.

**KIT N. 99 AMPLIFICATORE STEREO 35+45 W R.M.S.** L. 49.500

Amplificatore stereo ad alta fedeltà completo di preamplificatore equalizzato e dei controlli dei toni bassi, alti e medi. Alimentatore stabilizzato incorporato. Alimentazione 36 W c.a. - potenza max 35+35 W su 8 ohm (50+50 W su 4 ohm) distorsione 0,03%.

**KIT N. 100 AMPLIFICATORE STEREO 50+50 W R.M.S.** L. 56.500

Amplificatore stereo ad alta fedeltà completo di preamplificatore equalizzato e dei controlli dei toni bassi, alti e medi. Alimentatore stabilizzato incorporato. Alimentazione 48 W c.a. - potenza max 50+50 W su 8 ohm (70+70 W su 4 ohm) distorsione 0,03%.

**KIT N. 102 ALLARME CAPACITIVO** L. 14.500

Unico allarme nel suo genere che salvaguarda gli oggetti all'approssimarsi di corpi estranei. Alimentazione 12 W c.c. - carico max al relé 8 ampère - sensibilità regolabile.

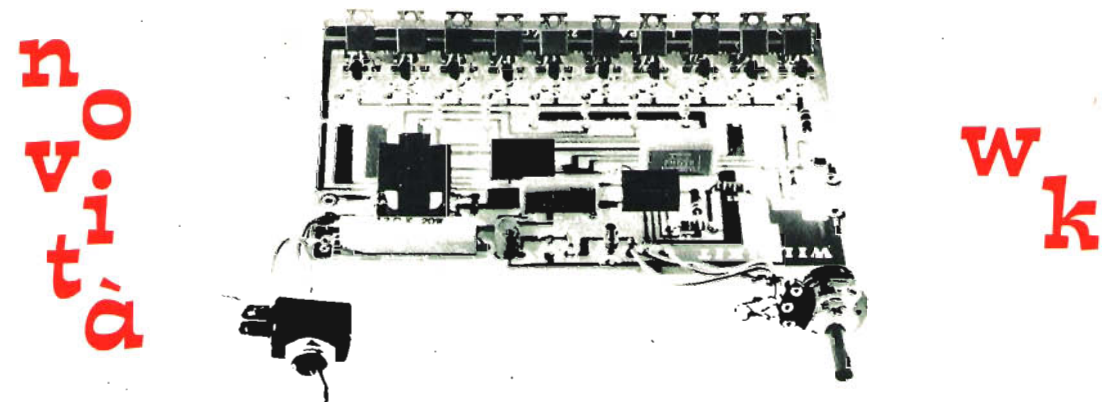

**KIT N. 101 LUCI PSICOROTANTI** 10.000 W L. 36.500

Tale KIT permette l'accensione rotativa di 10 canali di lampade a ritmo musicale. Alimentazione 15 W c.c. - potenza alle lampade 10.000 W.





#### Caratteristiche principali

Frequenza	: da 88 a 108 MHz o da 400 a 500 MHz
Potenza d'uscita	: 25 W min, regolabili da 10 a 25 W
Deviazione standard	: $\pm 75$ kHz
Emissione spurie	: magg. $-75$ dB
Armoniche uscita	: 2° oltre $-65$ dB, 3° oltre $-75$ dB
Preenfasi	: 50 $\mu$ S
Impedenza uscita	: 50 $\Omega$
Assorbimento	: 90 VA (a 220 Vca)
Dimensioni	: 400 x 119 x 388 mm (3 u. rack)

#### TRASMETTITORE - ECCITATORE mod. B1 FE

E' una unità completa in grado di operare sulla gamma 88-108 MHz in modulazione di frequenza; è adatto sia ad emissioni monoaurali che stereofoniche. Il segnale emesso ha un contenuto armonico bassissimo ed è esente da emissioni spurie garantendo di non disturbare altri servizi radio. La stabilità di frequenza a lungo termine è di  $\pm 50$  p.p.m.: l'uso del trasmettitore è molto semplice e non richiede regolazioni essendo già stato collaudato e tarato in fabbrica.

#### OPZIONE PER B1 FE E C4 ST mod. 058001

Sistema ad aggancio di fase (P.L.L.) costituito da un modulo che, una volta inserito nello spazio predisposto nel trasmettitore, aumenta la stabilità a lungo termine a  $\pm 5$  p.p.m. E' eventualmente inseribile anche nel trasmettitore ELPRO mod. 3150.

#### TRASMETTITORE - ECCITATORE mod. C4 ST

Simile nelle caratteristiche al B1 FE ma con potenza d'uscita di 1 W RF in gamma UHF (da 400 a 500 MHz). Può pilotare il ripetitore C5 SR fino a distanze di 10 km P.O. con antenne direttive ( $G > 10$  dB).

#### TRASMETTITORE - ECCITATORE mod. C4 ST/B

Caratteristiche uguali al C4 ST con potenza incrementata a 10 W RF per trasferimenti di segnale fino a distanze di 30 km P.O.

#### RIPETITORE mod. C5 SR

Riceve il segnale UHF emesso dal trasmettitore C4 ST convertendolo sulla gamma 88-108 MHz con potenza di 25 W RF. Altre caratteristiche uguali al B1 FE escluso stabilità in frequenza pari a  $\pm 5$  p.p.m.

#### RIPETITORE mod. C6 SR

Ripete su frequenze diverse il segnale radio sul quale è sintonizzato (sintonia fissa). Entrambi i segnali sono compresi in gamma 88 - 108 MHz. La potenza d'uscita del C6 SR è di 25 W RF e la sensibilità in ricezione è di 100  $\mu$ V con 70 dB S/N, altre caratteristiche uguali al B1 FE escluso stabilità in frequenza pari a  $\pm 5$  p.p.m.

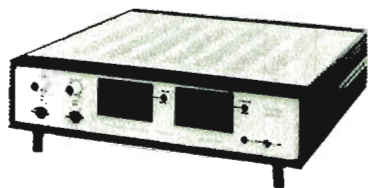

#### Caratteristiche principali

Livello entrata	: regolabile da 1 a 100 Vpp
Livello uscita	: regolabile da 0 a 2,5 Vpp
Risposta in frequenza	: da 70 Hz a 15 kHz $\pm 1$ dB
Dinamica di compr.	: 60 dB
Impedenza ingresso	: 5 k $\Omega$
Impedenza uscita	: 10 k $\Omega$
Assorbimento	: 10 VA (a 220 Vc.a.)
Dimensioni	: 400 x 88 x 388 mm (2 u. rack)

#### COMPRESSORE STEREOFONICO mod. B3 DC

Si rivela adatto sia all'impiego quale controllo automatico di deviazione in impianti di trasmissione FM professionali che come controllo automatico del livello di registrazione garantisce una perfetta incisione esente da saturazione del nastro e peggioramento del rapporto segnale disturbo. E' stato progettato tenendo in particolare evidenza le esigenze del primo modo di utilizzo.



#### Caratteristiche principali:

Livello entrata mass.	: 1 Vpp
Livello uscita	: regolabile da 0 a 10 Vpp
Preenfasi	: 50 $\mu$ S
Risposta in frequenza	: da 20 Hz a 15 kHz entro 3 dB
Distorsione	: $\leq 1$ %
Separaz. di canale	: $\geq 35$ dB
Segnaie pilota stereo	: 19 kHz $\pm 1$ Hz
Freq. tono interno	: 600 e 1100 Hz ca.
Assorbimento	: 15 VA (a 220 V ca)
Dimensioni	: 400 x 88 x 388 mm (2 u. rack)

#### CODIFICATORE STEREOFONICO mod. B7 SC

E' un apparato moderno e completo appositamente concepito per l'uso in impianti di radiodiffusione FM che consente emissioni ad un alto livello di qualità. Particolare cura è stata posta nella progettazione alla risposta in frequenza e alla distorsione. L'apparecchio è corredato anche di un generatore a due toni alterni per segnalare la presenza della stazione FM nelle pause di trasmissione.

**A L'AQUILA**  
**8-9 marzo 1980**

**2<sup>a</sup> MOSTRA MERCATO**  
**dell'ELETTRONICA**

**Nei locali dell'Istituto Professionale di Stato  
per l'Industria e l'Artigianato**

**CONTRADA SIGNORINI - L'AQUILA**



**ATTENZIONE**

***A causa dell'indisponibilità dei locali per il 29 e 30  
marzo, la Mostra è stata anticipata ai giorni 8 e 9  
marzo 1980.***



**Le Ditte interessate all'Esposizione e alla vendita  
possono rivolgersi alla Segreteria dell'Istituto  
dalle ore 9 alle ore 13,30.**

**Tel. (0862) 22.112**





# programmando....

## F.M. "QUASAR LINE"

### «black out»

In tempi come questi abbiamo indirizzato le nostre ricerche sui rendimenti delle apparecchiature, più che all'incremento esasperato delle potenze.

### caratteristiche principali

Potenza .9 KW in antenna

Potenza assorbita 1.3 KW

Rendimento 70% tipico

Partenza graduale della tensione anodica per eliminare picchi di extra-tensione (corrente).

Alimentazione del filamento parzializzata, per una eccezionale durata della valvola.

Filtro 2a armonica: -60 dB min.

Protezioni per sovratensioni, sovracorrenti, magnetotermica, arresto ventole (+ SVR e temp. nella versione «B»).

4 Strumenti digitali per il controllo delle tensioni e degli assorbimenti.

In due versioni:

«A» Drive Power 80/90w (10 dB gain)

«B» Drive Power .8/1w (30 dB gain)

Stazioni complete in 8 mod. da 100 a 2500 w

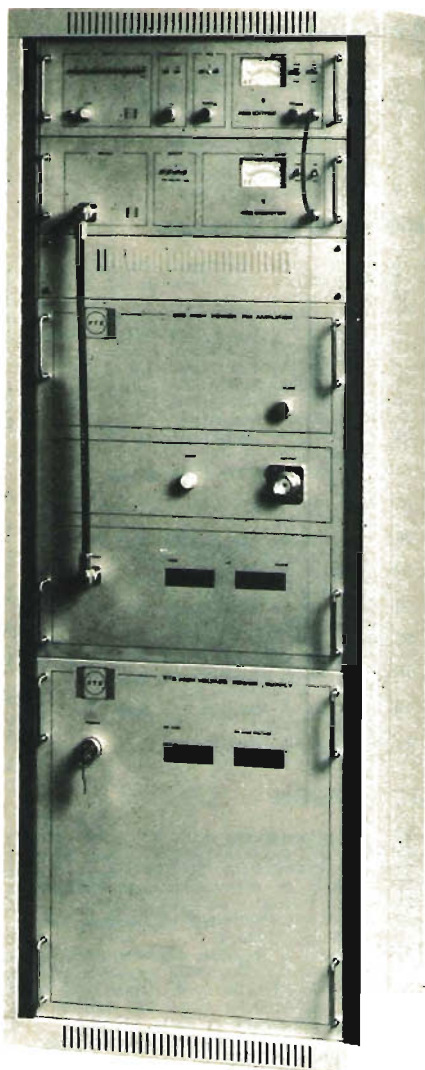

A richiesta vi invieremo il catalogo «BROADCASTING EQUIPEMENT»

Via Bartolomeo della Gatta 26/28 - tel.055/713369 - 50143 Firenze

Via Oberdan 24 - 88046 LAMEZIA TERME - tel. (0968) 23580

## LISTINO PREZZI 1979

## PREAMPLIFICATORI DI BASSA FREQUENZA

Kit N. 48	Preamplificatore stereo hi-fi per bassa o alta impedenza 9÷30 Vcc	L. 19.500
Kit N. 7	Preamplificatore hi-fi alta impedenza 9÷30 Vcc	L. 7.500
Kit N. 37	Preamplificatore hi-fi bassa impedenza 9÷30 Vcc	L. 7.500
Kit N. 88	Mixer 5 ingressi con fader 9÷30 Vcc	L. 19.500
Kit N. 94	Preamplificatore microfonico con equalizzatori	L. 7.500

## AMPLIFICATORI DI BASSA FREQUENZA

Kit N. 1	Amplificatore 1,5 W	L. 4.950
Kit N. 49	Amplificatore 5 transistor 4 W	L. 6.500
Kit N. 50	Amplificatore stereo 4+4 W	L. 12.500
Kit N. 2	Amplificatore I.C. 6 W	L. 7.800
Kit N. 3	Amplificatore I.C. 10 W	L. 9.500
Kit N. 4	Amplificatore hi-fi 15 W	L. 14.500
Kit N. 5	Amplificatore hi-fi 30 W	L. 16.500
Kit N. 6	Amplificatore hi-fi 50 W	L. 18.500

## ALIMENTATORI STABILIZZATI

Kit N. 8	Alimentatore stabilizzato 800 mA, 6 Vcc	L. 3.950
Kit N. 9	Alimentatore stabilizzato 800 mA, 7,5 Vcc	L. 3.950
Kit N. 10	Alimentatore stabilizzato 800 mA, 9 Vcc	L. 3.950
Kit N. 11	Alimentatore stabilizzato 800 mA, 12 Vcc	L. 3.950
Kit N. 12	Alimentatore stabilizzato 800 mA, 15 Vcc	L. 3.950
Kit N. 13	Alimentatore stabilizzato 2 A, 6 Vcc	L. 7.800
Kit N. 14	Alimentatore stabilizzato 2 A, 7,5 Vcc	L. 7.800
Kit N. 15	Alimentatore stabilizzato 2 A, 9 Vcc	L. 7.800
Kit N. 16	Alimentatore stabilizzato 2 A, 12 Vcc	L. 7.800
Kit N. 17	Alimentatore stabilizzato 2 A, 15 Vcc	L. 7.800
Kit N. 34	Alimentatore stabilizzato per kit 4 22 Vcc 1,5 A.	L. 5.900
Kit N. 35	Alimentatore stabilizzato per kit 5 33 Vcc 1,5 A.	L. 5.900
Kit N. 36	Alimentatore stabilizzato per kit 6 55 Vcc 1,5 A.	L. 5.900
Kit N. 38	Alimentatore stabilizzato var. 4+18 Vcc con protezione S.C.R. 3 A.	L. 12.500
Kit N. 39	Alimentatore stabilizzato var. 4+18 Vcc con protezione S.C.R. 5 A.	L. 15.500
Kit N. 40	Alimentatore stabilizzato var. 4+18 Vcc con protezione S.C.R. 8 A.	L. 18.500
Kit N. 53	Alim. stab. per circ. dig. con generatore a livello logico di impulsi a 10 Hz-1 Hz	L. 14.500
Kit N. 18	Riduttore di tensione per auto 800 mA, 6 Vcc	L. 2.950
Kit N. 19	Riduttore di tensione per auto 800 mA, 7,5 Vcc	L. 2.950
Kit N. 20	Riduttore di tensione per auto 800 mA, 9 Vcc	L. 2.950

## EFFETTI LUMINOSI

Kit N. 22	Luci psichedeliche 2.000 W, canali medi	L. 6.950
Kit N. 23	Luci psichedeliche 2.000 W, canali bassi	L. 7.450
Kit N. 24	Luci psichedeliche 2.000 W, canali alti	L. 6.950
Kit N. 25	Variatore di tensione alternata 2.000 W.	L. 4.950
Kit N. 21	Luci a frequenza variabile 2.000 W.	L. 12.000
Kit N. 43	Variatore crepuscolare in alternata con fotocellula 2.000 W.	L. 6.950
Kit N. 29	Variatore di tensione alternata 8.000 W.	L. 18.500
Kit N. 31	Luci psichedeliche canali medi 8.000 W.	L. 21.500
Kit N. 32	Luci psichedeliche canali bassi 8.000 W.	L. 21.900
Kit N. 33	Luci psichedeliche canali alti 8.000 W.	L. 21.500
Kit N. 45	Luci a frequenza variabile 8.000 W.	L. 19.500
Kit N. 44	Variatore crepuscolare in alternata con fotocellula 8.000 W.	L. 21.500
Kit N. 30	Variatore di tensione alternata 20.000 W.	L. 29.500
Kit N. 73	Luci stroboscopiche	L. 29.500
Kit N. 90	Psico level-meter 12.000 Watts	L. 56.500
Kit N. 75	Luci psichedeliche canali medi 12 Vcc	L. 6.950
Kit N. 76	Luci psichedeliche canali bassi 12 Vcc	L. 6.950
Kit N. 77	Luci psichedeliche canali alti 12 Vcc	L. 6.950

Assistenza tecnica per tutte le nostre scatole di montaggio. Già premontate 10% in più. Le ordinazioni possono essere fatte direttamente presso la nostra casa. Spedizioni contrassegno o per pagamento anticipato oppure sono reperibili nei migliori negozi di componenti elettronici. Cataloghi e informazioni a richiesta inviando L. 600 in francobolli.

PER FAVORE INDIRIZZO IN STAMPATELLO

## AUTOMATISMI

Kit N. 28	Antifurto automatico per automobile	L. 19.500
Kit N. 91	Antifurto superautomatico professionale per auto	L. 21.500
Kit N. 27	Antifurto superautomatico professionale per casa	L. 28.000
Kit N. 26	Carica batteria automatico regolabile da 0,5 a 5 A.	L. 16.500
Kit N. 52	Carica batteria al nichel cadmio	L. 15.500
Kit N. 41	Temporizzatore da 0 a 60 secondi	L. 8.950
Kit N. 46	Temporizzatore professionale da 0÷30 secondi 0÷3 minuti 0÷30 minuti	L. 18.500
Kit N. 78	Temporizzatore per tergicristallo	L. 8.500
Kit N. 42	Termostato di precisione al 1/10 di grado	L. 16.500
Kit N. 95	Dispositivo automatico per registrazione telefonica	L. 14.500

## EFFETTI SONORI

Kit N. 82	Sirena francese elettronica 10 W.	L. 8.650
Kit N. 83	Sirena americana elettronica 10 W.	L. 9.250
Kit N. 84	Sirena italiana elettronica 10 W.	L. 9.250
Kit N. 85	Sirene americana-italiana-francese elettroniche 10 W.	L. 22.500

## STRUMENTI DI MISURA

Kit N. 72	Frequenzimetro digitale	L. 89.000
Kit N. 92	Pre-scaler per frequenzimetro 200-250 MHz	L. 18.500
Kit N. 93	Preamplificatore squadratore B.F. per frequenzimetro	L. 7.500
Kit N. 87	Sonda logica con display per digitali TTL e C-MOS	L. 8.500
Kit N. 89	Vu meter a 12 led	L. 13.500

## APPARECCHI DI MISURA E AUTOMATISMI DIGITALI

Kit N. 54	Contatore digitale per 10	L. 9.950
Kit N. 55	Contatore digitale per 6	L. 9.950
Kit N. 56	Contatore digitale per 2	L. 9.950
Kit N. 57	Contatore digitale per 10 programmabile	L. 16.500
Kit N. 58	Contatore digitale per 6 programmabile	L. 16.500
Kit N. 59	Contatore digitale per 2 programmabile	L. 16.500
Kit N. 60	Contatore digitale per 10 con memoria	L. 13.500
Kit N. 61	Contatore digitale per 6 con memoria	L. 13.500
Kit N. 62	Contatore digitale per 2 con memoria	L. 13.500
Kit N. 63	Contatore digitale per 10 con memoria programmabile	L. 18.500
Kit N. 64	Contatore digitale per 6 con memoria programmabile	L. 18.500
Kit N. 65	Contatore digitale per 2 con memoria programmabile	L. 18.500
Kit N. 66	Logica conta pezzi digitale con pulsante	L. 7.500
Kit N. 67	Logica conta pezzi digitale con fotocellula	L. 7.500
Kit N. 68	Logica timer digitale con relè 10 A.	L. 18.500
Kit N. 69	Logica cronometro digitale	L. 16.500
Kit N. 70	Logica di programmazione per conta pezzi digitale a pulsante	L. 26.000
Kit N. 71	Logica di programmazione per conta pezzi digitale a fotocellula	L. 26.000

## APPARECCHI VARI

Kit N. 47	Micro trasmettitore FM 1 W.	L. 6.900
Kit N. 80	Segreteria telefonica elettronica	L. 33.000
Kit N. 74	Compressore dinamico	L. 11.800
Kit N. 79	Interfonico generico privo di commutazione	L. 13.500
Kit N. 81	Orologio digitale per auto 12 Vcc	L. 4.950
Kit N. 86	Kit per la costruzione circuiti stampati	L. 4.950
Kit N. 51	Preamplificatore per luci psichedeliche	L. 7.500



**ACCESSORI FORNITI A RICHIESTA**



**DERIVATORE PER CORRENTE CONTINUA**

Mod. SH/150 portata 150 A Mod. SH/30 portata 30 A  
Mod. SH/4 portata 150 A Mod. SH/3 portata 30 A



**PUNTALE ALTA TENSIONE**

Mod. VC5 portata 25.000 Vc.c.  
Mod. VC6



**CELLULA FOTOELETTRICA**

Mod. L1/N campo di misura da 0 a 20.000 LUX  
Mod. L2

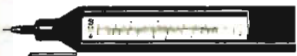

**TERMOMETRO A CONTATTO**

Mod. T1/N campo di misura da -25° + 250°

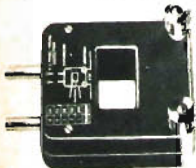

**RIDUTTORE  
CORRENTE  
ALTERNATA**

Mod. TA6/N  
portata 25 A -  
50 A - 100 A -  
200 A

# NovoTest 2

**20.000 Ω/V - 40.000 Ω/V**

(Con protezione elettronica del galvanometro e fusibile di protezione sulle basse portate ohmmetriche). Mod. TS 141 - 20.000 Ω/V. In c.c. e 4.000 Ω/V. In c.a. - (10 Campi di misura - 71 portate) - Dim. 150x110x46 - Peso gr. 600 - Cl. 1,5 c.c. - 2,5 c.a. norme CEI. ● VOLT c.c. 15 portate: 100 mV - 200 mV - 1 V - 2 V - 3 V - 6 V - 10 V - 20 V - 30 V - 60 V - 100 V - 200 V - 300 V - 600 V - 1000 V ● VOLT c.a. 11 portate: 1,5 V - 15 V - 30 V - 50 V - 100 V - 150 V - 300 V - 500 V - 1000 V - 1500 V - 2500 V ● AMP c.c. 12 portate: 50 μA - 100 μA - 0,5 mA - 1 mA - 5 mA - 10 mA - 50 mA - 100 mA - 500 mA - 1 A - 5 A - 10 A ● AMP c.a. 4 portate: 250 μA - 50 mA - 500 mA - 5 A ● OHMS 6 portate: Ωx0,1 - Ωx1 - Ωx10 - Ωx100 - Ωx1K - Ωx10K (0 a 100 MΩ) ● REATTANZA 1 portata: da 0 a 10 MΩ ● FREQUENZA 1 portata: da 0 a 50 Hz e da 0 a 500 Hz (condensatore esterno) ● VOLT USCITA 11 portate ● DECIBEL 6 portate ● CAPACITÀ 4 portate.

Mod. TS 181 - 40.000Ω/V. In c.c. e 4.000Ω/V. In c.a. - (10 Campi di misura - 89 portate) - Cl. 1,5 c.c. - 2,5 c.a. norme CEI.



scale  
a 5 colori

# EuroTest



20151 Milano - Via Gradisca, 4 - Telefoni 30.52.41/30.52.47/30.80.783

# Cassinelli & C

# alfa

**20.000 Ω/V**

(Protezione totale di tutti i circuiti).

Mod. TS 250 - 8 Campi di misura - 32 Portate - Dim. 105x120x42 - Peso gr. 320  
20.000 Ω/V = 4.000 Ω/V ~ (precisione 2% = 3% ~) Norme CEI. ● VOLTS = 100 mV - 2 V - 5 V - 50 V - 200 V - 1000 V ● VOLTS ~ 10 V - 25 V - 250 V - 1000 V ● AMPS = 50 μA - 0,5 mA - 10 mA - 50 mA - 1 A ● AMPS ~ 1,5 mA - 30 mA - 150 mA - 3A ● OHMS Ωx1 - Ωx100 - Ωx1K ● VOLTS OUTPUT 10 V ~ - 25 V ~ - 250 V ~ - 1000 V ~ ● DECIBELS 22 dB - 30 dB - 50 dB - 62 dB ● CAPACITÀ from 0 to 50 μF - from 0 to 500 μF (alimentazione batteria interna).

**PROTEZIONE  
TOTALE!!!**

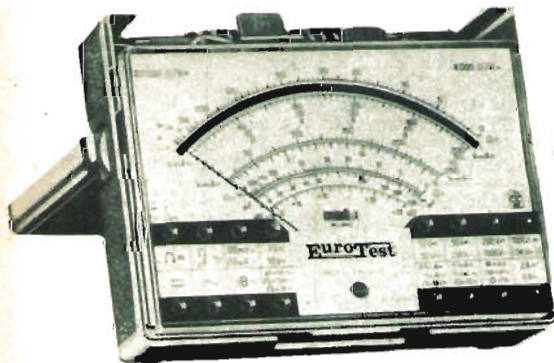

(Con protezione elettronica del galvanometro e fusibile di protezione sulle basse portate ohmmetriche)

Mod. TS 210 - 20.000 Ω/V. In c.c. e 4.000 Ω/V. In c.a. - (8 Campi di misura - 39 portate) - Dim. 138x106x42 - Peso gr. 400 - Cl. 2 c.c. - 3 c.a. norme CEI.

● VOLT c.c. 6 portate: 100 mV - 2 V - 10 V - 50 V - 200 V - 1000 V ● VOLT c.a. 5 portate: 10 V - 50 V - 250 V - 1000 V - 2500 V ● AMP. c.c. 5 portate: 50 μA - 0,5 mA - 5 mA - 50 mA - 2 A ● AMP. c.a. 4 portate: 1,5 mA - 15 mA - 150 mA - 6 A. ● OHMS 5 portate: Ωx1 - Ωx10 - Ωx100 - Ωx1K - Ωx10K (0 a 100 MΩ) ● VOLT USCITA 5 portate: 10 V ~ - 50 V ~ - 250 V ~ - 1000 V ~ - 2500 V ~ ● DECIBEL 5 portate ● CAPACITÀ 4 portate.

**RAPPRESENTANTI E DEPOSITI IN ITALIA:**

AGROPOLI (Salerno) - Chari Arcuri Miglino - Via De Gasperi, 56 - BARI - Biagio Grimaldi - V.le De Laurentis, 23 - BOLOGNA - P.I. Sibani Anillo - Via Zanardi, 2/10 - CATANIA - Elettrosicula - Via A. Cadamosto, 17 - ANCONA - P.I. Carlo Glongo - Via Nenni, 5 - FIRENZE - Dr. Alberto Trianti - Via Fra Bartolomeo, 38 - NAPOLI - Severi Gianfranco - C.so A. Lucci, 56 - GENOVA - P.I. Conte Luigi - Via P. Salvago, 18 - Mag. Piazza Dante, 1/r - MILANO - Presso nostra sede - Via Gradisca, 4 - PESCARA - GE-COM - Via Aronne, 7 - ROMA - Dr. Carlo Riccardi - Via America, 15 - RONCAGLIA (Padova) - P.I. Righetti Alberto - Via Marconi, 165 - NICHELINO (Torino) - ARME s.n.c. di Aceto & Mariella - Via Colombetto, 2 - NUORO - ELETTORAPPRESENTANZE s.d.f. di Ortu & Migliocchetti - Via Lombardia, 10/12

IN VENDITA PRESSO TUTTI I MAGAZZINI DI MATERIALE ELETTRICO E RADIO TV

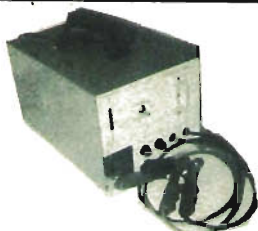

**DA 12 Vcc (AUTO)  
A 220 Vac (CASA)  
INVERTITORE DI TENSIONE  
CARICABATTERIA  
TRASFORMA LA TENSIONE  
CONTINUA DELLA BATTERIA  
IN TENSIONE ALTERNATA  
220 V - 50 Hz  
IN PRESENZA RETE PUO' FARE  
DA CARICA BATTERIA**

Dimensioni 165 x 130 x 260 - Kg. 6÷9  
ART. 12/250 F 12 Vcc 220 Vac 250 Va L. 182.000  
ART. 24/250 F 24 Vcc 220 Vac 250 Va L. 182.000  
ART. 12/450 F 12 Vcc 220 Vac 450 Va L. 220.000  
ART. 24/450 F 24 Vcc 220 Vac 450 Va L. 220.000

### VENTOLA EX COMPUTER

220 Vac oppure 115 Vac  
Ingombro mm. 120x120x38  
L. 13.500

Rete salvadita L. 2.000  
Piccolo 12 W 2600 g. 90 x 90 x 25  
Mod. V 16 115 Vac L. 11.000  
Mod. V 17 220 Vac L. 13.000



### VENTOLA PAPST-MOTOREN

220 V - 50 Hz - 28 W  
Ex computer interamente in metallo statore rotante  
cuscinetto reggispinta autolubrificante mm. 113-113x50  
Kg. 0,9 - giri 2750 - m<sup>3</sup>/h 145 - Db(A)54 L. 13.500  
Rete salvadita L. 2.000

### VENTOLA BLOWER

200-240 Vac - 10 W  
PRECISIONE GERMANICA  
motoriduttore reversibile  
diametro 120 mm.  
fissaggio sul retro con viti 4 MA  
L. 12.500



### VENTOLE TANGENZIALI

**V60** 220V 19W 60 m<sup>3</sup>/h  
lung. tot. 152x90x100 L. 10.200  
**V180** 220V 18W 90 m<sup>3</sup>/h  
lung. tot. 250x90x100 L. 11.200  
Inter. con regol. di velocità L. 5.000



**PICCOLO 55**  
Ventilatore centrifugo  
220 Vac 50 Hz  
Pot. ass. 14W  
Port. m<sup>3</sup>/h 23  
Ingombro max..  
93x102x88 mm.  
L. 9.500

**TIPO MEDIO 70**  
come sopra pot. 24W  
Port. 70 m<sup>3</sup>/h 220 Vac 50 Hz  
Ingombro: 120x117x103 mm.  
L. 11.100  
Inter. con regol. di velocità  
L. 5.000

**TIPO GRANDE 100**  
come sopra pot. 51 W  
Port. 240 m<sup>3</sup>/h 220 Vac 50 Hz  
Ingombro: 167x192x170  
L. 24.700



Ø 250x230 mm.  
Tensione 220 V monof. L. 75.000  
Tensione 220 V trifas L. 70.000  
Tensione 380 V trifas. L. 70.000

**RIVOLUZIONARIO  
VENTILATORE**  
ad alta pressione, caratteristiche simili ad una pompa  
IDEALE dove sia necessaria una grande differenza di pressione.  
Peso 16 kg. Pres. 1300 H2O

### STRUMENTI RICONDIZIONATI

**Generat. Sider mod. TV6B** da 39,90÷224,25 MHz  
11 scatti L. 280.000  
**Generat. Siemens** prova TV 10 tipi di segnali+6  
frequenze L. 250.000  
**Generat. H/P mod. 608** 10÷410 Mc L. 480.000  
**Generat. G.R. mod. 1211.C** sinusoidale 0,5÷5 e 5÷50  
MHz completo di alimentatore L. 400.000  
**Generat. Boonton mod. 202E** 54÷216 Mc+Mod. 207EP  
100Kc÷55 Mc+Mod. 202EP alim. stabiliz. L. 1.100.000  
**Radio Meter H/P mod. 416A** senza sonda L. 200.000  
**Voltmetro RT Boonton mod. 91CAR** 0÷70 db 7 scatti  
L. 120.000  
**Misurat. di Pot. d'uscita G.R. mod. 783A**  
10 MHz÷100 KHz L. 200.000  
**Misuratore di onde H/P mod. 1070**÷1110 Mc  
L. 200.000  
**Misurat. di fase e tempo elettronico mod. 205B2**  
180÷1100 Mc L. 200.000  
**Q. Meter VHF Marconi mod. TF886B** 20÷260 Mc  
Q 5÷1200 L. 420.000  
**Alimentatore stab. H/P mod. 712B** 6,3V 10A+300V  
5mA+0÷150V 5mA+0÷500V 200mA L. 150.000  
**Termoregolatore Honeywell mod. TCS** 0÷999°  
L. 28.000  
**Termoregolatore API Instruments/co** 0÷800°  
L. 50.000  
**Perforatrice per schede Bull G.E. mod. 112** serie 4  
L. 500.000  
**Verificatore per schede Bull G.E. mod. V126** serie 7  
L. 500.000

### PROVATRANSISTOR

Strumento per prova dinamica non distruttiva dei transistor con iniettore di segnali incorporato - con puntali.

L. 9.000

**RELE' REED** 2 cont. NA 2A 12 Vcc L. 1.500  
**RELE' REED** 2 cont. NC 2A 12 Vcc L. 1.500  
**RELE' REED** 1 cont. NA+1 cont. NC 12 Vcc L. 1.500  
**RELE' STAGNO** 2 scambi 3A (sotto vuoto) 12 Vcc  
L. 1.200  
**AMPOLLE REED** Ø 2,5 x 22 mm L. 400  
**MAGNETI** Ø 2,5 x 9 mm L. 150  
**RELE' CALOTTATI SIEMENS** 4 sc. 2A 24 Vcc L. 1.500  
**RELE' SIEMENS** 1 scambio 15A 24 Vcc L. 3.000  
**RELE' SIEMENS** 3 scambi 15A 24 Vcc L. 3.500  
**RELE' ZOCCOLATI** 3 scambi 5÷10A 110 Vca L. 2.000

### MATERIALE VARIO

**Conta ore** elettrico da incasso 40 Vac L. 1.500  
**Tubo catodico Philips MC** 13-16 L. 12.000  
**Cicalino elettronico** 3÷6 Vcc bitonale L. 1.500  
**Cicalino elettromeccanico** 48 Vcc L. 1.500  
**Sirena bitonale** 12 Vcc 3W L. 9.200  
**Numeratore telefonico** con blocco elettrico L. 3.500  
**Pastiglia termostatica** apre a 90° 400V 2A L. 500  
**Commutatore rotativo** 1 via 12 pos. 15A L. 1.800  
**Commutatore rotativo** 2 vie 6 pos. 2A L. 350  
**Commutatore rotativo** 2 vie 2 pos.+pulsante L. 350  
**Micro Switch** deviatore 15A L. 500  
**Bobina nastro magnetico** Ø 265 mm. foro Ø 8  
m. 1200 - nastro 1/4" L. 5.500  
**Pulsantiera** sit. decimale 18 tasti 140x110x40 mm.  
L. 5.500



### MOTORI PASSO-PASSO

Doppio albero Ø 9 x 30 mm.  
4 fasi 12 Vcc corrente max.  
1,3A per fase.  
Viene fornito di schemi elettrici per il collegamento delle varie parti.

**Solo motore** L. 25.000  
**Scheda base** per generazione fasi tipo 0100 L. 25.000  
**Scheda oscillatore** Regol. di velocità tipo 0101 L. 20.000  
**Cablaggio** per unire tutte le parti del sistema-comprendente connett. led. potenz. L. 10.000







## NASTRI MAGNETICI IN CASSETTA E STEREO 8

### AGFA

C80 Ferrocolor	L. 950
C90 LN Ferrocolor	L. 1.250
C80 Carat Ge-Cromo	L. 2.600
C90 Carat Fe-Cromo	L. 3.350
C60+6 Superferro	L. 2.000
C90+6 Superferro	L. 2.450
C60+6 Superchrom	L. 3.500
C90+6 Superchrom	L. 3.950
C60+6 Stereochrom	L. 2.000
C90+6 Stereochrom	L. 2.500

### AMPEX

C45 Serie 370	L. 1.000
C60 Serie 370	L. 1.200
C90 Serie 370	L. 1.300
C45 Serie 371 plus	L. 1.350
C60 Serie 371 plus	L. 1.600
C90 Serie 371 plus	L. 2.050
C45 Serie 364 st. quality	L. 3.000
C60 Serie 364 st. quality	L. 2.200
C90 Serie 364 st. quality	L. 3.000
C60 Serie 365 Grand M.	L. 3.600
C90 Serie 365 Grand M.	L. 4.500
C60 Serie 363 70 µ sec.	L. 2.750
C90 Serie 363 70 µ sec.	L. 3.400
C60 Serie 365 Grand M. II	L. 4.000
C90 Serie 365 Grand M. II	L. 5.000
Cassetta smagnetizzante	L. 6.000

### AUDIO MAGNETICS

C66 Extra Plus	L. 750
C99 Extra Plus	L. 1.000
C45 XHE	L. 1.300
C60 XHE	L. 1.500
C90 XHE	L. 2.000
C120 XHE	L. 2.600

### BASF

C60 Ferro-Super LH	L. 1.900
C90 Ferro-Super LH	L. 2.300
C120 Ferro-Super LH	L. 3.900
C60 LH/Super	L. 1.450
C90 LH/Super c/box	L. 2.700
C60 Cromo	L. 2.150
C90 Cromo	L. 3.150
C60 Ferrocromo c/box	L. 3.850
C90 Ferrocromo c/box	L. 4.650
C60 Ferro-Super LHI	L. 1.800
C90 Ferro-Super LHI	L. 2.800
C120 Ferro-Super LHI	L. 3.200
C60 Cromo super c/box	L. 3.600
C90 Cromo super c/box	L. 4.000
Cassetta puliscitistine	L. 2.000

### DENON

C60 DX5	L. 3.800
C90 DX5	L. 5.300

### CERTRON

C45 HD	L. 1.000
C60 HD	L. 1.150
C90 HD	L. 1.500
C60 HE	L. 1.200
C90 HE	L. 1.600

### FUJI

C45 FX	L. 2.000
C60 FX	L. 2.300
C90 FX	L. 3.150
C46 FL	L. 1.600
C60 FL	L. 1.900
C90 FL	L. 2.200
C46 FXI	L. 2.800
C60 FXI	L. 3.050
C90 FXI	L. 4.300
C60 FXII	L. 3.350
C90 FXII	L. 4.700
C46 FXII	L. 3.100

### LUXMAN

C60 XMI	L. 5.150
C90 XMII	L. 6.700

### MALLORY

C60 LNF	L. 650
C90 LNF	L. 850
C60 Superferrogamma	L. 750
C90 Superferrogamma	L. 900

### MAXELL

C60 Super LN	L. 1.350
C90 Super LN	L. 1.850
C46 UD	L. 2.600
C60 UD	L. 2.950
C90 UD	L. 3.500
C120 UD	L. 4.700
C60 UDXL II	L. 3.700
C90 UDXLII	L. 4.600
C60 UDXLI	L. 3.500
C90 UDXLI	L. 4.500
C60 UDXL	L. 2.950
C90 UL	L. 1.600
C60 UL	L. 2.400

### MEMOREX

C45 MRX2	L. 1.950
C60 MRX2	L. 2.050
C90 MRX2	L. 2.800
C60 MRX3	L. 2.500
C90 MRX3	L. 3.250
C60 HI	L. 1.750
C90 HI	L. 2.000
C60 HB	L. 3.500
C90 HB	L. 4.950
60 STB	L. 2.600
90 STB	L. 2.750

### PHILIPS

C60 Superferro	L. 1.200
C90 Superferro	L. 1.600
C60 Ferro-Chromium	L. 2.200
C90 Ferro-Chromium	L. 2.900
C60 Hi-Fi quality cromo	L. 2.250
C90 Hi-Fi quality cromo	L. 2.950
C60 Superferro 1	L. 1.200
C90 Superferro 1	L. 1.700
Cassetta puliscitistine	L. 1.500

Cassetta continua 1 minuto	L. 4.850
Cassetta continua 3 minuti	L. 4.800
Cassetta Continua 1/2 min.	L. 4.900

### SCOTCH 3-M

C60 Dynarange	L. 700
C90 Dynarange	L. 1.000
C45 High-Energy	L. 1.400
C60 High-Energy	L. 1.500
C90 High-Energy	L. 2.200
C45 Classic	L. 1.900
C60 Classic	L. 2.350
C90 Classic	L. 3.000
C60 Master I	L. 3.700
C90 Master I	L. 5.100
C60 Master II cromo	L. 3.250
C90 Master II cromo	L. 4.150
C60 Master III ferrocromo	L. 3.700
C90 Master III ferrocromo	L. 4.450
45 ST 8 Dynarange	L. 2.500

### SONY

C60 CHF	L. 1.350
C90 CHF	L. 1.850
C120 CHF	L. 2.600
C60 Cromo	L. 2.800
C90 Cromo	L. 4.250
C60 Ferrocromo	L. 2.850
C90 Ferrocromo	L. 3.800
C60 HF	L. 2.000
C90 HF	L. 2.300
C60 CD-a	L. 2.600
C90 CD-a	L. 3.550
C60 BHF	L. 2.100
C90 BHF	L. 2.200
C60 AHF	L. 2.200
C90 AHF	L. 2.900

### TDK

C45 D	L. 1.400
C60 D	L. 1.500
C90 D	L. 2.100
C120 D	L. 3.500
C180 D	L. 6.500
C46 AD	L. 2.450
C60 AD	L. 2.550
C90 AD	L. 3.850
C60 SA	L. 3.200
C90 SA	L. 4.600
Cassetta smagnetizz. elet.	L. 26.500
Cassetta continua 20 sec.	L. 4.100
Cassetta continua 3 min.	L. 5.000
Cassetta continua 6 min.	L. 6.400
Cassetta continua 12 min.	L. 10.500
Cassetta puliscitistine	L. 2.500

### TELCO \*

C3 Speciale staz. radio	L. 700
C6 Speciale staz. radio	L. 750
C12 Alta energia (2)	L. 800
C20 Alta energia	L. 850
C30 Alta energia	L. 950
C48 Alta energia	L. 1.300
C66 Alta energia	L. 1.300
C96 Alta energia (2)	L. 1.650

\* Chiedere prezzi per quantitativi - I prezzi si intendono IVA compresa.  
 Non si accettano ordini inferiori a L. 20.000  
 Condizioni di pagamento: contrassegno comprensivo di L. 2.000 per spese.  
 N.B.: Scrivere chiaramente in stampatello l'indirizzo e il nome del committente.



## componenti elettronici

p.zza marconi 2a - tel. 0372/31544 - 26100 cremona

Tipo	Lire	Tipo	Lire	Tipo	Lire	Tipo	Lire	Tipo	Lire	Tipo	Lire
A 51	8.000	AF 280	1.000	BA 379	700	BC 181	230	BC 322	200	BD 106	1.150
A 498	2.500	AF 306	1.350	BA 501 - BA 511	—	BC 182 A	230	BC 323	200	BD 107	1.700
A 502	2.500	AF 333	1.100	BA 511 A - BA 501	5.220	BC 182 A C	150	BC 325	315	BD 109 S	1.500
A 1111 P	3.800	AF 367	1.350	BA 521	5.650	BC 183 C	150	BC 327	315	BD 111	1.250
A 1201	3.300	AF 378	1.000	BA 1310	4.410	BC 184	250	BC 328	300	BD 112	1.750
A 4030 Sanyo	13.850	ASZ 15	1.200	BAX 12	150	BC 184 B	250	BC 340 2N 3036	550	BD 113	1.650
A 4031 P	4.500	ASZ 15	1.200	BAX 13	50	BC 190 B	300	BC 341	620	BD 115 - 2N 3035	1.400
A 4032 P	4.550	ASZ 16	1.300	BAX 16	100	BC 200 02	800	BC 342	450	BD 118 - TIP 31 A	1.200
AA 117 - OA90	—	ASZ 17	1.300	BAX 18	100	BC 201	800	BC 347	250	BD 117 - 2N 3055	—
AA 118 - OA90	—	ASZ 18	1.300	BAY 16 - BXX 10	—	BC 204 A	200	BC 348 - BC 182 - BC 237	—	TIP 33 C	1.100
AC 121	200	ASY 26	650	BAY 45	200	BC 204 B	200	BC 172	350	BD 119	1.000
AC 125	350	ASY 27	600	BAY 71	110	BC 205	200	BC 350	550	BD 120	1.000
AC 126	250	ASY 48 V*	6.300	BAY 72	110	BC 205 B	200	BC 351 - BC 212	200	BD 121	1.600
AC 127 - AC 178	400	ASY 70	650	BAV 73	145	BC 206	200	BC 352	200	BD 122	1.500
AC 128 - AC 153	390	ASY 77	550	BAV 92	80	BC 207	150	BC 354	250	BD 124	1.300
AC 128 K - AC 153 K	450	ASY 80	600	BB 100	215	BC 207 B	185	BC 357 - BC 213	600	BD 126 - BD 175	—
AC 180 K	450	AL 100	1.750	BB 104 - BB 204	—	BC 208	185	BC 361	550	BD 233	—
AC 130	400	AL 102	2.250	BB 105	300	BC 208 C	250	BC 377	200	BD 127 - TIP 33 C	1.600
AC 131	400	AL 113	1.800	BB 105 G	400	BC 209	120	BC 382	200	BD 128 - BD 158	—
AC 137	300	AN 203	4.230	BB 105 GP	600	BC 210	350	BC 383	200	TIP 63	750
AC 138 - AC 153	300	AN 214 G	6.300	BB 105 A	370	BC 211	350	BC 384	200	BD 129 - TIP 64	1.600
AC 141	410	AN 215	3.500	BB 105 B	550	BC 212 - BC 157	—	BC 385	200	BD 130 - TIP 3055	800
AC 141 K	500	AN 233	3.970	BB 106	500	BC 351	300	BC 386	300	BD 131	—
AC 142	350	AN 234	3.870	BB 108	400	BC 213 - BC 178	—	BC 393	750	BD 131 / 132	2.500
AC 142 K	500	AN 277	2.900	BB 109 G	460	BC 280	200	BC 395	350	BD 132 - BD 136	1.450
AC 151	400	AN 313	8.800	BB 110 B	500	BC 213 B	200	BC 396	350	BD 133	1.200
AC 151 R	1.000	AN 315	4.950	BB 110 G	500	BC 214	200	BC 400	300	BD 135 - BD 507	500
AC 152	400	AU 103	2.850	BB 113	4.300	BC 225 - BC 212	200	BC 406 - BC 183 A	300	BD 136 / 138	1.100
AC 153 - AC 128	500	AU 106	2.300	BB 117	400	BC 231	200	BC 409	300	BD 136 - BD 508	600
AC 153K - AC 128K	1.000	AU 107	1.800	BB 121 A - BA 141	275	BC 232 A	450	BC 413	300	BD 137 - BD 509	400
AC 162	400	AU 108	1.750	BB 122	275	BC 232 B	450	BC 414	300	BD 137 / 138	1.050
AC 163 - AC 128	350	AU 109	2.000	BB 141	400	BC 237 - BC 182	250	BC 414 C	180	BD 138 - BD 510	410
AC 172	400	AU 110	2.500	BB 142	400	BC 237 A	150	BC 415 C	400	BD 138 - BD 518	700
AC 178 - AC 181	400	AV 113	1.350	BB 204 - BB 104	250	BC 237 B	150	BC 416	600	BD 140	550
AC 178 K	430	AV 206 G 206	3.350	BB 205 B	550	BC 238 - BC 183	180	BC 417	300	BD 141 - 2N 3447	—
AC 180	360	AV 210	2.000	BB 205 G	563	BC 238 B	200	BC 420	300	TIP 35 C	2.100
AC 180 K	420	AY 123	2.600	BB 209	550	BC 238 C	125	BC 420 - BD 140	550	BD 142 - 2N 3055	—
AC 181	470	AY 103 K	1.100	BB 221	350	BC 239	200	BC 421	450	TIP 3055	1.100
AC 181 K - AC 187 K	440	AY 104 K	250	BB 222	350	BC 240 C - BC 221	200	BC 460	800	BD 144 - BD 205	—
AC 184	350	AY 105 K	1.100	BB 36931 Ponte	3.800	BC 351 B - BC 307	250	BC 461	550	ON 188	3.000
AC 187	350	AY 106	900	BB 37931 Ponte	1.500	BC 394	200	BC 477 - BFS 91	350	BD 145	3.000
AC 187 K	540	AY3 8500	10.000	20 x 250 V	1.500	BC 394 A - BC 213	185	BC 478 - BC 214	300	BD 148 - TIP 31	750
AC 187 - 185	2.150	BB 73103 Fotores	2.000	BC 107 B - BC 414	200	BC 397 - BC 214	250	BC 479 - BC 214	350	BD 149 - TIP 31 A	750
AC 188	350	BB 73107 Fotores	1.200	BC 107 B	200	BC 398 A - BC 231	350	BC 487 A	350	BD 151	1.500
AC 188 K	420	B30 C 300	250	BC 108 A	250	BC 398 B	350	BC 507	200	BD 152	1.050
AC 193	400	Ponte 30 V 0,3 A	500	BC 109	350	BC 399 - BC 178 - BC 213	300	BC 508	290	BD 154 - BD 135	1.050
AC 193 K	500	B40 C 3200 Ponte	1.100	BC 109 C	200	BC 401 - BC 212	360	BC 509	200	BD 155 - BD 137	1.050
AC 194 - AC 181	—	B40 C 3000 2200	1.500	BC 112	200	BC 260 B	500	BC 510	200	BD 156 - BD 140	1.050
AD 132	2.800	B40 C 3000 Ponte	1.500	BC 114	250	BC 264	750	BC 512	200	BD 157 - BD 140	—
AD 139	800	B40 C 1930 Ponte	1.500	BC 115	220	BC 264 FET	750	BC 513	250	TIP 63	550
AD 143	800	AV 113 A	750	BC 116	250	BC 267	250	BC 514	250	BD 158 - BD 128	—
AD 149	1.400	B 30 C 1500 Ponte	900	BC 116 A	250	BC 268 M	450	BC 516	250	BD 159 - TIP 63	700
AD 149 Philips	1.850	B 30 C 2000 Ponte	1.250	BC 117	350	BC 269	250	BC 520 - BC 212	250	BD 159 D 42 R3	—
2AD 149	2.650	B 30 C 2700 2200	1.750	BC 118	250	BC 282 - BS x 20 -	350	BC 521	250	TIP 64	1.100
AD 150 - AD 140	1.000	Ponte	1.500	BC 120	350	2N 2369	450	BC 522	250	BD 161 - TIP 31B	—
AD 161	794	Ponte	2.160	BC 125	200	BC 283 - BC 328	500	BC 523	250	BD 162 - 2N 3055	4.200
AD 167 / 162	1.250	B 128 C 2000 Ponte	2.400	BC 126	200	BC 286	300	BC 547 A	150	TIP 31	1.000
AD 167	775	B 128 C 1500 - 119 B	1.500	BC 129	280	BC 287	300	BC 547 B	150	BD 163 - 2N 3055	—
AD 193	1.000	Ponte 300 V 1,5 A	850	BC 130	350	BC 288 - 2N 1800	1.975	BC 548	200	TIP 31A	1.150
AMC 2351 CCN	—	B 128 C 1500 Ponte	1.250	BC 131	350	BC 289	300	BC 548 A	200	BD 165 - TIP 29A	1.300
AMC 2423334	—	BA 102	300	BC 140	600	BC 290	300	BC 548 B	200	BD 166 - TIP 30A	1.100
AF 102	500	BA 102 B	300	BC 141	450	BC 291	300	BC 548 C	200	BD 167 - TIP 29A	750
AF 106	415	BA 102 C	300	BC 142	450	BC 292	300	BC 548 D	200	BD 168 - TIP 30A	1.300
AF 114	650	BA 114 - BA 102	300	BC 147 - BC 547	300	BC 296 - BC 328	450	BC 549 C	200	BD 169 - BD 139	—
AF 115	490	BA 129 - BA 148	100	BC 148 C - BC 238	125	BC 301	450	BC 550	200	BD 170 - TIP 30B	900
AF 117	500	BA 130 - 1N4148	45	BC 149 - BC 239	200	BC 302 2N 3036	450	BC 551	250	BD 171 - TIP 61C	—
AF 118	300	BA 136	400	BC 153 - 1W 9640	200	BC 303	600	BC 552	300	BD 172 - TIP 63	1.400
AF 121	250	BA 142	250	BC 154	345	BC 304	300	BC 553 B - 307 B	300	BD 173 - TIP 63	800
AF 124	450	BA 145 - OF 380	300	BC 157 - BC 212	350	BC 307 - BC 212	175	BC 557 C - 307 C	200	BD 175 - TIP 31A	—
AF 126	300	BA 148 - BY 206	350	BC 159	440	BC 308 - BC 213	150	BC 568	250	BD 177 - TIP 31A	—
AF 127	300	BA 157	250	BC 159 A	250	BC 309 - BC 213	145	BC 568 B	250	BD 176 - TIP 32A	700
AF 134	400	BA 158	260	BC 160	350	BC 309 B	145	BC 559 A	250	BD 177 - TIP 21A	700
AF 135	400	BA 159	300	BC 161	350	BC 309 C	130	BC 559 B	250	BD 178 - TIP 32A	700
AF 136	300	BA 173	300	BC 162	380	BC 309 D - BC 214	130	BC 582	200	BD 179 - TIP 31B	1.050
AF 137	300	BA 182	350	BC 167	175	BC 313 - BC 161 - 361	450	BC 583	200	BD 180 - TIP 32B	1.250
AF 139	800	BA 218	65	BC 168 B	220	BC 315 - BC 214	250	BC 584	250	BD 181 - TIP 33A	1.750
AF 170	500	BA 217	75	BC 169	400	BC 317 - BC 182	300	BC 635	560	BD 182 - TIP 3055	1.850
AF 172	500	BA 218	75	BC 171	180	BC 318 B - BC 182	250	BC 636	250	2780 182	4.200
AF 178	500	BA 219	85	BC 172 - BC 237	180	BC 320 - BC 309	200	BC 637	600	BD 183 - TIP 35B	2.300
AF 179	600	BA 220	85	BC 173	180	BC 323 - 2N 1893	1.100	BC 638	200	BD 184 - TIP 35C	1.600
AF 180	800	BA 221	100	BC 172 C	185	BC 327 - 0	145	BC 639	600	BD 185 - TIP 31	—
AF 181	1.350	BA 222	75	BC 173	200	BC 327 - 16	190	BC 640	230	BD 186 - TIP 32	—
AF 200	300	BA 243	100	BC 174 A	185	BC 327 - 25	190	BC 727	230	BD 187 - TIP 31A	—
AF 201	400	BA 244	100	BC 177 B	600	BC 327 - 40	190	BC 728	230	BD 188 - TIP 32A	—
AF 239 S	700	BA 301	2.160	BC 178 - BC 260	450	BC 328	300	BCV 34	1.500	BD 189 - TIP 31A	1.900
AF 240	800	BA 318	100	BC 179	450	BC 328 B - 16	200	BCV 36	300	BD 190 - TIP 32A	—
AF 251 - AF 230	800	BA 317	100	BC 178 A	500	BC 329	200	BCV 37 VIII	500	BD 191 - TIP 41B	—
AF 279	1.400	BA 318	50	BC 179 A	250	BC 331	600	BCV 38 C	600	BD 192 - TIP 61	—
								BCV 39	500	BD 193 - TIP 56	—
								BCV 40	1.000	BD 195 - TIP 41	—
								BCV 41	800	BD 196 - TIP 42	—
								BCV 42	700	BD 197 - TIP 41A	1.700
								BCV 43	630	BD 199 - TIP 41A	1.700
								BCV 44	500	BD 200 - TIP 42A	—
								BCV 45	300	BD 201 - TIP 41A	500
								BCV 46	300	BD 201 / 202 - TIP 41A	—

I prezzi si intendono IVA compresa.

Non si accettano ordini inferiori a L. 20.000.

Condizioni di pagamento: contrassegno comprensivo di L. 2.000 di spese.

N.B. Scrivere chiaramente in stampatello l'indirizzo e il nome del committente.

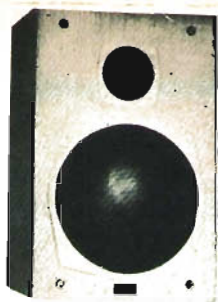

**2 VG - 30 W**  
Diffusore 2 vie  
L. 59.000 cad.



**CAPRI ONE - 40 W**  
Diffusore 2 vie  
L. 98.000 cad.

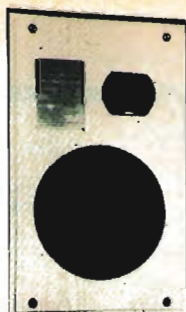

**CAPRI TWO - 50 W**  
Diffus. 2 vie con  
controlli L. 135.000 cad.

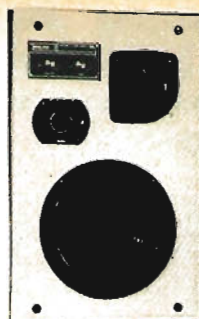

**3 VG - 60 W**  
Diffus. 3 vie con  
controlli L. 112.000 cad.



**VENEZIA ONE** - Diffusore da  
pavimento - 3 vie - 100 W  
dim. cm. 75 x 42 x 33  
L. 290.000 cad.



**VENEZIA TWO** - Diffusore da  
pavimento - 3 vie - 120 W  
Regolaz. medi e acuti  
dim. cm. 80 x 45 x 33 L. 340.000 cad.



**TA 180** - Amplificatore 20+20  
dim. cm. 40 x 12 x 39  
L. 102.000



**TA 280** - Amplificatore 30+30  
dim. cm. 42 x 13 x 39  
L. 130.000



**TA 380** - Amplificatore 40+40  
dim. cm. 42 x 13 x 39  
L. 150.000

**RACK 18** : TA 180 +  
GIR. semiaut. GE 700 +  
coppia casse 2 VG +  
mobile RACK 602  
L. 285.000

**RACK 28** : TA 280 +  
GIR. semiaut. GE 700 +  
coppia casse CAPRI ONE +  
mobile RACK 602  
L. 340.000

**RACK 38** : TA 380 + GIR.  
a controllo elettronico.  
GE 79 + coppia casse 3 VG +  
mobile RACK 601 + cuffia  
L. 395.000

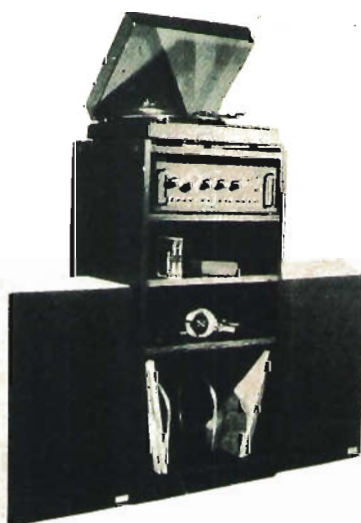

A richiesta per tutti i RACK  
TUNER - cassette DECK

Tutti i prezzi si intendono  
compresi IVA.

**DISTRIBUZIONE  
ESCLUSIVA**

**M. MONTI**  
via Guicciardini 26  
62012 CIVITANOVA M.  
Tel. 0733 - 74477



# L'ELETTRONICA completa la tua professione

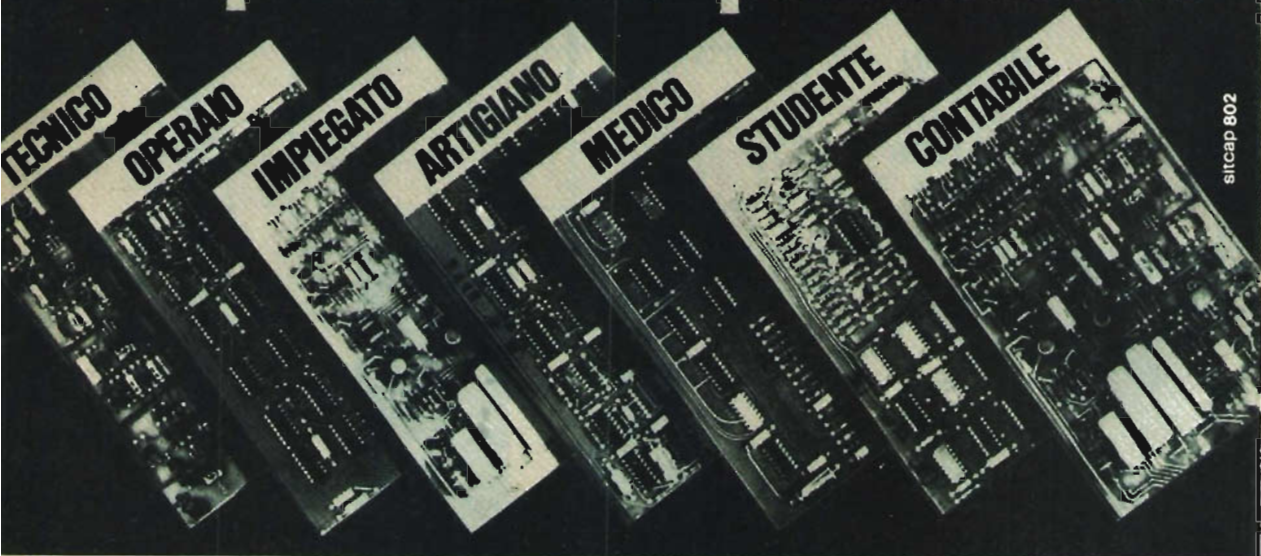

sitcap 802

Conoscere i segreti dell'ELETTRONICA non fa parte della scienza di domani; è una necessità di oggi! L'ELETTRONICA è il mezzo che ti permette di completare la tua formazione, di migliorare le tue capacità, di guadagnare di più, qualunque sia la tua professione attuale. Ti consente di scoprire, più rapidamente degli altri, strade nuove e sicure per fare carriera con piena soddisfazione a livello economico e personale.

Ma come puoi imparare l'ELETTRONICA in modo semplice, funzionale, comodo ed in breve tempo?

Con il metodo "dal vivo" IST, in 18 lezioni!

Con 18 lezioni, collegate a 6 scatole di materiale sperimentale, garantito dalle migliori Case (Philips, Kaco, Richmond, ecc.), vedrai a poco a poco la teoria trasformarsi in pratica "viva". Tutto questo senza nozioni preliminari, stando comodamente a casa tua. Al termine del corso, che impegnerà solo una parte del tuo tempo libero, riceverai un **Certificato Finale** a testimonianza del tuo impegno, delle tue conoscenze e del tuo successo!

L'esperienza IST nell'insegnamento a distanza è garantita dal successo dei suoi corsi:

- Elettronica ● Tv Radio ● Elettrotecnica ● Tecnica meccanica ● Disegno tecnico ● Tecnica edilizia ● Calcolo col regolo.

Informazioni su richiesta

## Imparala subito "dal vivo" in 18 lezioni e relative "basi sperimentali"

**In prova gratuita una lezione**

Richiedila subito! Potrai giudicare tu stesso la validità del metodo: troverai le informazioni che desideri e ti renderai conto, personalmente, della serietà del nostro Istituto e della completezza del corso. **Spedisci questo buono: investi per il tuo futuro!**

**IST ISTITUTO SVIZZERO DI TECNICHE**  
Unico associato italiano al CEC  
Consiglio Europeo Insegnamento  
per Corrispondenza - Bruxelles.  
**L'IST non effettua visite  
a domicilio**

**BUONO** per ricevere - per posta, in prova gratuita e senza impegno - una lezione del corso di **ELETTRONICA con esperimenti** e dettagliate informazioni. (Si prega di scrivere una lettera per casella).

cognome									
nome						età			
via				n.					
CAP				città					
professione o studi frequentati									

Da ritagliare e spedire in busta chiusa a:  
**IST - Via S. Pietro 49/35 t**  
**21016 LUINO (Varese)**

Tel. 0332/53 04 69

# La NOVAELETTRONICA vi propone:

## Antenne

HY GAIN  
MOSLEY  
J BEAM  
HUSTLER  
WILSON

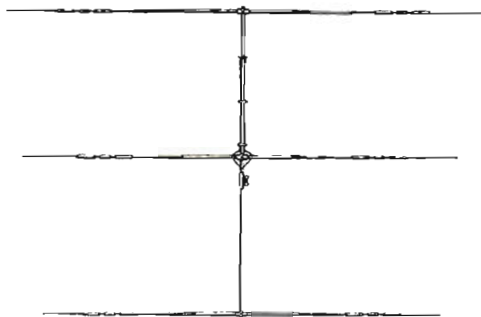

## Rotatori

CDE  
KEN ROTOR



## Microfoni

TURNER

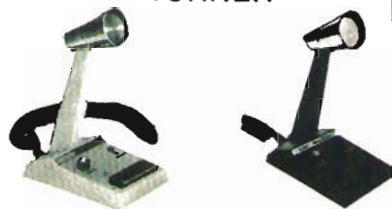

## Wattmetri

BIRD  
A.E.



*Consultateci...  
...su richiesta  
vi invieremo preventivi  
e depliants.  
Ogni Vs. esigenza avrà  
una ns. risposta.*

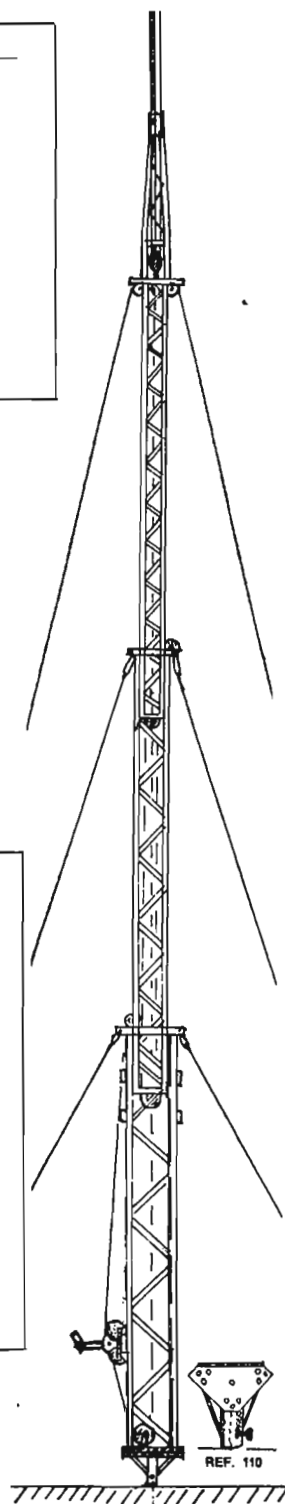

Tralicci



**NOVAELETTRONICA s.r.l.**

Via Marsala 7 - Casella Postale 040  
20071 CASALPUSTERLENCO (MI) - tel. (0377) 830358-84520  
UFFICI DI ROMA: Via A. Leonori 36 - tel. 5405205

# JD LA PIU' COMPLETA GAMMA DI STRUMENTI DI MISURA E CONTROLLO AFFIDABILI E CONVENIENTI PER CB E RADIOAMATORI

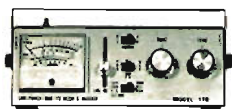

Mod. 178



Mod. 150

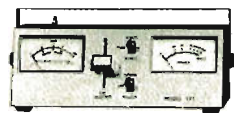

Mod. 171



Mod. 420



Mod. 151

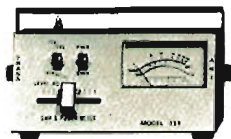

Mod. 111



Mod. 181

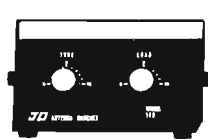

Mod. 140

- Mod. 111 - Rosmetro, Wattmetro su due scale 0-10 e 0-100 Watt e misuratore di campo. Precisione SWR  $\pm 5\%$  Watt  $\pm 10\%$ . Frequenza 1,5  $\div$  144 MHz. Prezzo al pubblico **L. 20.000**
- Mod. 171 - Rosmetro, Wattmetro su due scale 0-10 e 0-100 Watt e misuratore di campo. Precisione SWR  $\pm 5\%$  - Watt  $\pm 10\%$ . Frequenza 1,5  $\div$  144 MHz. Prezzo al pubblico **L. 25.000**
- Mod. 181 - Compatto per CB mobile o fissa. Rosmetro, Wattmetro 0-10 Watt e misuratore di campo. Frequenza 3,5  $\div$  50 MHz. Precisione come per altri modelli. Prezzo al pubblico **L. 17.000**
- Mod. 420 - Rosmetro per CB mobile o fissa. Precisione SWR  $\pm 10\%$ . Prezzo al pubblico **L. 12.500**
- Mod. 178 - 5 funzioni. Rosmetro, Wattmetro su due scale 0-10 e 0-100 Watt, misuratore di campo, misuratore di modulazione e accordatore d'antenna per 25  $\div$  40 MHz. Precisione SWR  $\pm 5\%$  - Watt  $\pm 10\%$ . Frequenza 3,5  $\div$  144 MHz. Prezzo al pubblico **L. 35.000**
- Mod. 140 - Accordatore d'antenna per CB (25  $\div$  40 MHz). Potenza max. 100 Watt. Prezzo al pubblico **L. 13.500**
- Mod. 150 - Efficiente filtro passa basso anti TVI. Frequenza 0-30 MHz. Potenza max. 1000 Watt. Prezzo al pubblico **L. 32.000**
- Mod. 151 - Efficiente filtro anti TVI per banda CB. Potenza max. 100 Watt. Prezzo al pubblico **L. 10.000**

**TUTTI GLI STRUMENTI SONO CON IMPEDENZA 52 OHM E ATTACCO NORMALE SO-239**

**Spedizione in contrassegno postale o vaglia postale anticipato piú L. 2.000 per ogni spedizione**

Distributore esclusivo per l'Italia: Cercansi distributori regionali

**DENKI** s.a.s.

Via Poggi 14 - 20131 Milano - Telef. 23.67.660/665 - Telex 321664



**RADIO RICEVITORI A GAMMA CONTINUA**

390A/URR COLLINS: da 0,5 Kc a 32 Mz con 4 filtri meccanici, aliment. 115/230 Vac

RACAL RA17 a sintetizzatore da 0,5 Kc a 30 MHz alimentazione 220 Volt.

R220/URR VHF Motorola da 20 MHz a 230 MHz, AM - CW - FM - FSK alimentazione 220 Volt.

390/URR COLLINS: da 0,5 Kc a 32 Mz con 4 filtri a cristallo, aliment. 115/230 Vac

392/URR COLLINS: da 0,5 Kc a 32 Mz alimentazione 24 Vdc oppure con aliment. separata a 220 Vac

A/N GRR5 COLLINS: da 0,5 Mz a 18 Mz aliment. 6/12/24 Vdc e 115 Vac

B/C 342: da 1,5 Mz a 18 Mz con media frequenza al cristallo (a parte forniamo il converter per i 27 Mz), aliment. 115 Vac

B/C 312: da 1,5 Mz a 18 Mz (a parte forniamo il converter per i 27 Mz) aliment. 220 Vac

B/C 348: da 200 Kc a 500 Kc da 1,5 Mz a 18 Mz aliment. 220 Vac

B/C 683: da 27 Mz a 38 Mz alimentazione 220 Vac

B/C 603: da 20 Mz a 27 Mz alimentazione 220 Vac

AR/MS: modificabile per la banda dei 2 mt. (con schemi)

SP/600 HAMMARLUND: da 0,54 Kc a 54 Mz alimentazione 220 Vac

BC652: radio ricevitore da 2 MHz a 6 MHz alimentazione 220 V ac.

BC1306: da 3,8 MHz a 6,6 MHz AM CW alimentazione 220 V ac.

R108: radio ricevitore Motorola (versione moderna del BC603) da 20 a 28 MHz alimentazione 220 Vac.

R110: radio ricevitore Motorola da 38 a 55 MHz alimentazione 220 V ac.

RR49A: da 0,4 Kc a 20,4 MHz AM alimentazione entrocontenuta 6, 12, 24 V dc e da 125 a 245 V ac.

RICETRANS GRC9 a sintonia continua da 6,5 MHz a 12 MHz A/M CW (con e senza alimentazione) (ADATTO PER IL TRAFFICO DEI 40-45-80 mt)

**LINEA COLLINS SURPLUS**

CWS46159: ricevitore a sintonia continua da 1,5 Mz a 12 Mz A/M-C/W alimentazione 220 Vac

CCWS-TC312: trasmettitore da 1,5 Mz a 12 Mz in sintonia continua A/M-C/W 40 W di potenza aliment. 220 Vac. Questa linea è adatta per il traffico dei 40/45 mt. (Adatto per stazioni commerciali operanti sulle onde medie).

TRASMETTITORE BC610 da 1000 Kc a 18 MHz AM, CW (potenza 500 W) alimentazione 115 V ac. (adatto per stazioni commerciali operanti sulle onde medie).

TRASMETTITORE T368URT MOTOROLA: da 1500 Kc a 20 MHz AM, CW, FSK sintonia continua (potenza 600 W) alimentazione 115 V ac. (Adatto per stazioni commerciali operanti sulle onde medie).

RECEIVER/TRANSMITTERS RT66: da 20 MHz a 27,9 MHz MF alimentazione 24 V dc. (Completo di microfono e altoparlante originale).

RECEIVER/TRANSMITTERS RT67: da 27 MHz a 38,9 MHz MF alimentazione 24 V dc. (Completo di microfono e altoparlante originale).

RECEIVER/TRANSMITTERS RT68: da 38 a 54,9 MHz MF alimentazione 24 V dc. (Completo di microfono e altoparlante originale).

**STRUMENTI DI MISURA**

Generatore di segnali BF Ferisol mod. C902 da 15 Hz a 150 KHz.

Generatore di segnali BF TS382 da 20 Hz a 200 KHz.

Generatore di segnali: URM/25F adatto per la taratura dei ricevitori della serie URR AMERICANI frequenza di lavoro 10 Kc a 55 Mz

Generatore di segnali: da 10 Mz a 425 Mz

Generatore di segnali: da 20 Mz a 120 Mz

Generatore di segnali: da 8 MHz a 15 MHz da 135 MHz a 230 MHz.

Generatore di segnali: da 10 Kc a 32 Mz

Generatore di segnali: da 10 MHz a 100 MHz con Sweep Sped Controls.

Generatore di segnali da 50 Mc a 400 Mc A/M F/M nuovi imballati.

Frequenzimetro B/C221: da 125 Kc a 20.000 Kc

Volmetro elettronico: TS/505A/U

Analizzatori portatili US SIGNAL CORPS: AN/URM105 (nuovi imballati completi di manuale tecnico). Caratteristiche 20.000  $\Omega$  per volt, misure in corrente continua, e in alternata.

Analizzatori portatili TS532/U (seminuovi).

Voltmetri elettronici TS505 multimeter (seminuovi).

Prova valvole J77/B con cassetta aggiuntiva (seminuovi).

Prova valvole professionale TV7/U (seminuovi).

Oscilloscopi MARCONI type TF 2200 D/C 35 MHz doppia traccia, doppia base dei tempi (seminuovi)

Oscilloscopi OS/26A/USM24

Oscilloscopi C.R.C. OC/3401

Oscilloscopi C.R.C. OS/17A

Oscilloscopi C.R.C. OC/410

Antenna A/N 131: stile componibile in acciaio ramato sorretto da un cavetto di acciaio, adatta per gli 11 mt (Conosciuta come antenna del carro armato)

Antenna MS/50: adatta per le bande decametriche e C/B, costituita da 6 stili di acciaio ramato e da un supporto ceramico con mollone anti vento

Antenna direttiva a 3 elem. a banda larga adatta per le stazioni commerciali private FM.

Antenna A/B 15 originale della Jepp Willis e adatta per CB e OM.

Antenne collineari a 4 dipoli adatte per stazioni commerciali operanti in FM.

Telescriventi OLIVETTI solo ricevitori seminuovi.

Demodulatori RTTY: ST5/ST6 e altri della serie più economica con AFSK e senza a prezzi vantaggiosi

Radiotelefoni: (MATERIALE SURPLUS) PRC9 da 27 Mz a 38 Mz, PRC10 da 38 Mz a 54 Mz F/M, B/C 1000 con alimentazione orig. in C/A e C/D ERR40 da 38 Mz a 42 Mz Motorola TWIN/V model TA/104 da 25 MHz a 54 MHz M/F alimentazione 6/12 V D/C potenza output 25/30 W.

R/T 70 da 47 MHz a 58,4 MHz M/F alimentazione 24 V D/C.

Anemometri completi di strumento di controllo.

Variometri ceramici prefissabili su sei frequenze adatti per accordatori di antenna per le bande decametriche. Completati di commutatore ceramico.

Vasto assortimento di valvole per trasmissione e ricevitori e di tubi catodici (alcuni tipi: 807, 811, 813, 829, 832, 1625, EL509, EL519, EL34, 100TH, 250TH, tutte con i relativi zoccoli, 3BP1, 3WP1, 3SP1, 3RP1A).

Vasto assortimento di componenti nuovi e SURPLUS AMERICANI comprendenti:

Ventole Papst motore 220 Volt 113 x 113 x 50, ventole Centaury 120 x 120.

Ventole Aerex di varie misure (attenzione per qualsiasi altro tipo di ventola fatecene richiesta che possiamo sempre fornirvi durante l'anno anche in grande quantità).

CONDENSATORI elettrolitici alta capacità e di varie tensioni (disponibili anche in grandi quantità).

PALLONI METEOROLOGICI di grandi dimensioni nuovi nel suo barattolo stagno originale (disponibili anche in grandi quantità).

NOVITA' - Supporto pneumatico per antenne completo di gruppo generatore di corrente e compressore d'aria, altezza massima mt. 9 seminuovi.

NOVITA' - Supporto idraulico per antenne completo di pompe oliodinamiche, serbatoio dell'olio e relativo olio idraulico, altezza massima mt. 18.

Attenzione! Altro materiale che non è descritto in questa pubblicazione potete farne richiesta telefonica.

NON DISPONIAMO DI CATALOGO.

**CONDIZIONI DI VENDITA:** la merce è garantita come descritta, spedizione a mezzo corriere giornaliero per alcune regioni, oppure per FF/SS o PP/TT trasporto a carico del destinatario, imballo gratis. Per spedizioni all'estero merce esente da dazio sotto il regime del M.E.C., I.V.A. non compresa, le spedizioni vengono effettuate solo dopo il pagamento del 20% dell'ordine.

# eimac



varian

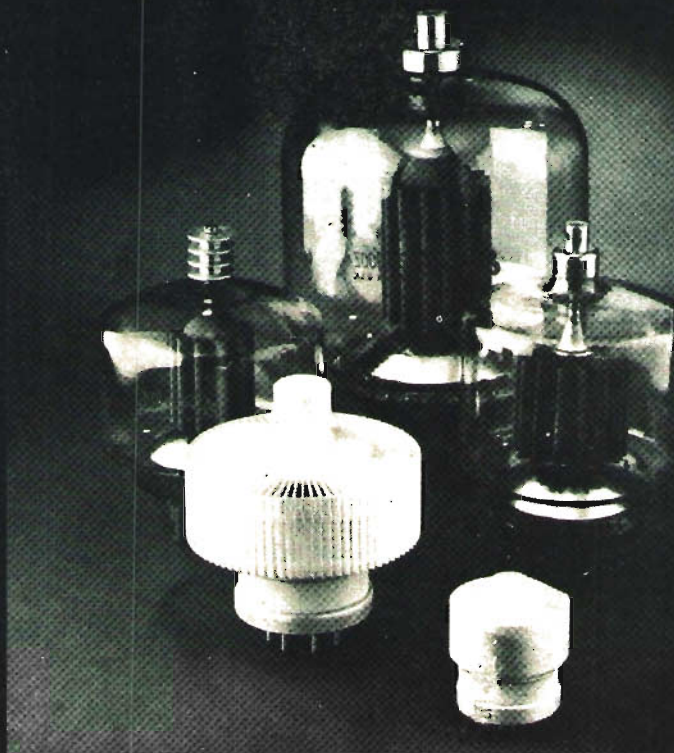

importazione e distribuzione :

**IMPORT'EX** S.r.l.  
Apparecchiature Elettroniche

Via Papale, 32 - 95128 CATANIA ☎ (095) 437086

**RIVENDITORI AUTORIZZATI:**

- a **MILANO** da Stetel S.r.l., via Pordenone 17, ☎ (02) 2157813 - 2157891
- a **BOLOGNA** da Radio Communication, via Sigonio 2, ☎ (051) 345697
- a **TREVISO** da Radiomeneghel, via Capodistria 11, ☎ (0422) 261616
- a **ROMA** da Todaro & Kowalsky, via Orti di Trastevere 84, ☎ (06) 5895920
- a **REGGIO CALABRIA** da Giovanni Parisi, via S. Paolo 4/a, ☎ (0965) 94248
- a **PALERMO** da Elettronica Agrò, via Agrigento 16/f, ☎ (091) 250705
- a **GIARRE** da Rosaria Ferlito, via Ruggero I, 56, ☎ (095) 934905
- a **CATANIA** da Franco Paone, via Papale 61, ☎ (095) 448510

## Disponiamo di n. 90 RICETRASMITENTI 19 MKII

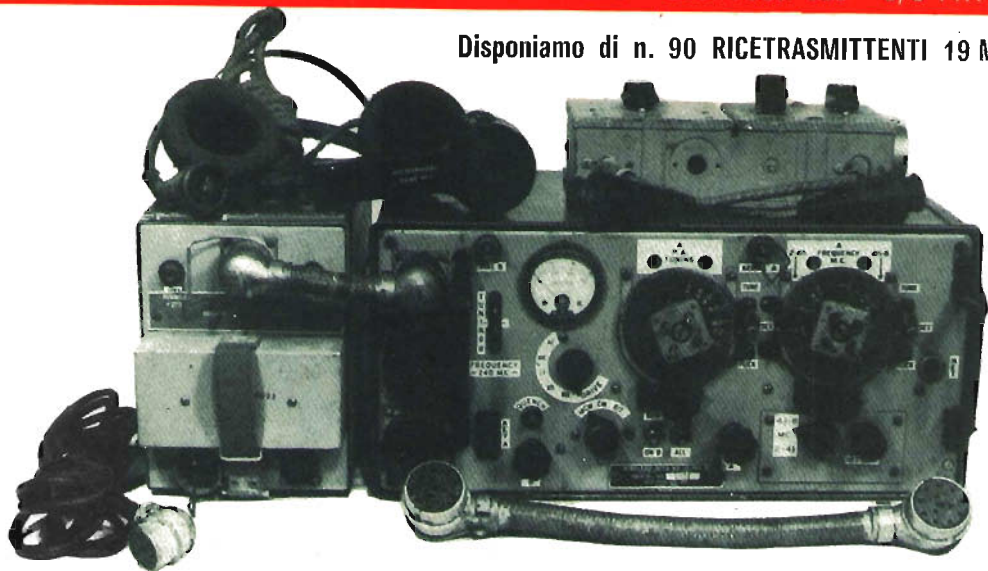

complete di n. 15 valvole provate e corredate dei seguenti accessori:

- n. 1 Cassetta Junton Box
- n. 1 Cuffia e microfono dinamici
- n. 1 Cavetto coassiale di antenne con 2 connettori
- n. 1 Cavo schermato + 2 connettori a sei contatti
- n. 1 Cavo schermato + 2 connettori a dodici contatti

n. 1 Cavo di alimentazione + 1 connettore a sei contatti

n. 1 TM in italiano + istruzioni + schema elettrico e alimentazione

n. 1 Foto in carta pelure per leggere i comandi di detto apparato in lingua americana + italiana più una cassetta vuota per preparare l'Alimentatore.

**L. 50.000 + L. 20.000 i.p.**

Pagamento anticipato

### ANTENNA SPECIALE AMERICANA + BASE SPECIALE

Composta di base più sei stili, un metro per frequenza 10-20-40-45-80 metri. Condizioni perfette. Può servire anche per i 27 Mc. Aggiungendo il 5° elemento nT-1 = 11 metri, onda intera.

**Prezzo: Chiedere offerta.**

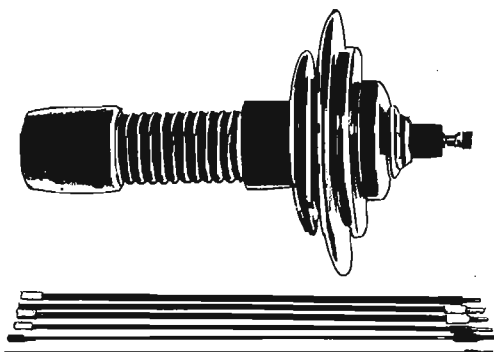

### NUOVO LISTINO 1979 - 1980

Composto di n. 100 pagine e n. 172 illustrazioni con ampia descrizione dei materiali.

Prezzo L. 8.500 + L. 1.500 per spese spedizione.

Pagamento anticipato a mezzo c/c PP.TT. n. 22/8238 oppure a mezzo Vaglia - Assegni circolari - Rimessa bancaria - e Vaglia telegrafici.



# MICROWAVE MODULES LTD

(PREZZI I.V.A. 14%  
INCLUSA)

## MMC 432-144S CONVERTITORE 432-434 e 434-436/144-146 MHz

Cifra di rumore: 3,8 dB - Guadagno: 30 dB - Alimentazione: 12 V - Dimens.: 110 x 60 x 31 mm L. 59.000

## MMC 432-28S CONVERTITORE 432-434 e 434-436/28-30 MHz

Caratteristiche e prezzo come MMC 432-144

## MMC ATV CONVERTITORE 430-440 MHz

Uscita canale A - Caratteristiche come MMC 432-144 L. 59.000

## MMT 432/144S TRANSVERTER LINEARE (SSB, FM, AM, CW)

Ingresso: 144-146 MHz 10 W (oppure 5 mW) - Uscita: 432-434 e 434-436 MHz 10 W - In trasmissione: doppia conversione (da 144 a 28 MHz e da 28 a 432 MHz) - In ricezione figura di rumore: 3 dB - Guadagno: 10 dB - Uscita indipendente per altro ricevitore (guadagno: 25 dB) - Commutazione RX-TX automatica (RF VOX) - Alimentazione: 12 Vdc 2,2 A - Dimensioni: 187 x 120 x 53 mm L. 295.000

## MMT 432/28S TRANSVERTER LINEARE (SSB, FM, AM, CW)

Ingresso: 28-30 MHz 500 mW (oppure 5 mW) - Uscita 432-434 e 434-436 MHz 10 W - In ricezione: figura di rumore: 3 dB - Guadagno: 30 dB - Alimentazione: 12 Vdc 2,1 A - Dimensioni: 187 x 120 x 53 mm L. 250.000

## MML 432/100 AMPLIFICATORE LINEARE 420-450 MHz

AM, FM, SSB, CW - Potenza: 10 W in, 100 W min. out.  
- Commutazione d'antenna automatica (RF VOX) o asservita al P.T.T.  
- Protetto contro inversioni di polarità, eccessi di alimentazione e di temperatura e disadattamenti del carico  
- Alimentazione: 12,5 V, 20 A.  
Dimensioni: 315 x 142 x 105 mm - Peso: 4 Kg L. 464.000

## MML 144/100 AMPLIFICATORE LINEARE 144-148 MHz

AM, FM, SSB, CW - Potenza: 10 W in, 80 W min. out (100 W nom.)  
- Commutazione d'antenna automatica (RF VOX) o asservita al P.T.T.  
- Protetto contro inversioni di polarità, eccessi di alimentazione e di temperatura e disadattamenti del carico  
- Alimentazione: 12,5 V, 12 A.  
Dimensioni: 315 x 142 x 105 mm - Peso: 4 Kg L. 290.000

## MMA 144 PREAMPLIFICATORE D'ANTENNA 144-148 MHz

Con due uscite - Cifra di rumore: 2,5 dB - Guadagno: 18 dB - Alimentazione: 12 VDC - Dimensioni: 110 x 60 x 31 mm (senza commutazione R-T) L. 28.000

## MMC 144-28 CONVERTITORE 144-146/28-30 MHz

Cifra di rumore: 2,5 - Guadagno: 30 dB - Alimentazione 12 VDC - Dimens.: 110 x 60 x 31 mm L. 40.500

## MMC 144-28/LO CONVERTITORE 144-146/28-30 MHz

Caratteristiche come l'MMC 144-28 con l'uscita del segnale a 116 MHz dell'oscillatore a quarzo. L. 45.000



## MMT 144/28 TRANSVERTER LINEARE (SSB, FM, AM, CW)

Ingresso: 28-30 MHz 500 mW (oppure 5 mW) - Uscita: 144-146 MHz 10 W - In ricezione: figura di rumore: 2,5 dB - Guadagno: 30 dB - Alimentazione: 12 VDC 2,1 A - Dimensioni: 187 x 120 x 53 mm L. 170.000

## MMC 1296-144 CONVERTITORE 1296-1298/144-148 MHz

Conversione ad anello ibrido con diodi «hot carrier» - Cifra di rumore: 8,5 dB - Guadagno: 25 dB - Alimentazione: 12 V - Dimensioni: 110 x 60 x 31 mm L. 59.000

## MMC 1296-28 CONVERTITORE 1296-1298/28-30 MHz

Caratteristiche e prezzo come MMC 1296-144

## MMV 1296 - TRIPLICATORE 432-1296 MHz, imp. in e out 50 Ω, potenza in 20 W max potenza out 12,5 W min. - scatola in pressofusione 110 x 60 x 31 mm L. 79.500

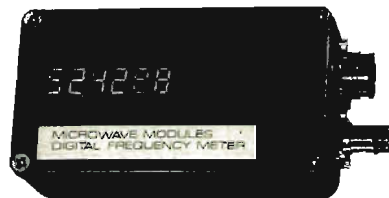

## MMD 050/500 FREQUENZIMETRO DIGITALE 0,45-500 MHz

Comprende una base dei tempi molto stabile con quarzo a circa 5 MHz, un contatore da 50 MHz con display a sei led e un prescaler da 500 MHz, il tutto racchiuso in una scatola in pressofusione misurante appena 111 x 60 x 27 mm. Il prescaler e il punto decimale vengono commutati spostando un ponticello nel connettore.

Il tutto va alimentato a 12 VDC (300 mA) - Sensibilità: 50 mV a 50 MHz, 100 mV a 100 MHz, 250 mV a 500 MHz - Ingresso: 50 Ohm BNC L. 117.000

## MMD P1/1 SONDA AMPLIFICATA PER FREQUENZIMETRI, 0,45 - 500 MHz

Guadagno: 24 dB a 150 MHz, 10 dB a 500 MHz - Alimentata dal frequenzimetro attraverso il cavo coax di collegamento - Dimensioni 80 x 30 x 20 mm L. 28.000



**ELETTRONICA  
TELECOMUNICAZIONI**

**20134 MILANO - VIA MANIAGO, 15  
TEL. (02) 21.57.891 - 21.53.524**

# assistenza & garanzia

è ciò che assicuriamo ai nostri clienti

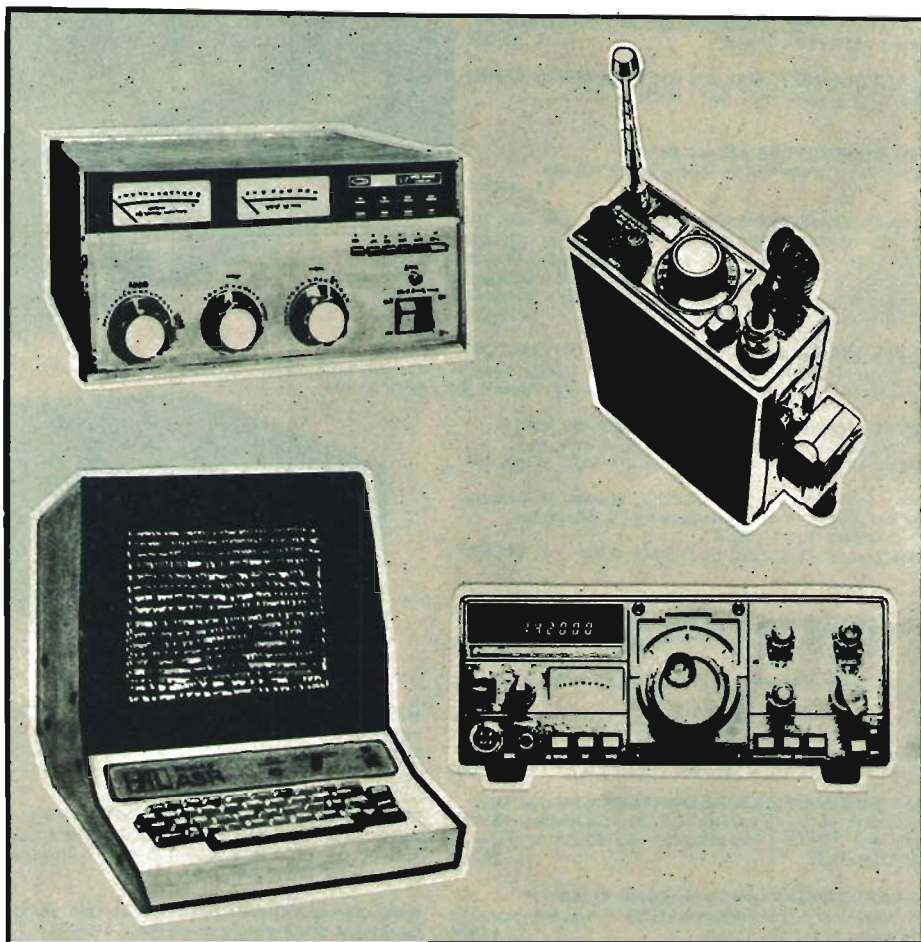

publilombarda - como

**AMFE**®

ricetrasmittitori, antenne, amplificatori lineari  
telescriventi, alimentatori, accessori

via verdi, 2 - tel. 031-650.069 - 22046 merone (co) - c.p. 491 como 4



...e per la cultura elettronica in generale ?

**ECCO LA SOLUZIONE !**

## I LIBRI DELL'ELETTRONICA



L. 4.000



L. 4.000



L. 5.000



L. 5.000



L. 4.500

**DAL TRANSISTOR AI CIRCUITI INTEGRATI:** Efficace guida teorico-pratico per conoscere, usare i transistor e i circuiti integrati.

**IL MANUALE DELLE ANTENNE:** Come conoscere, installare, autocostruirsi e progettare un'antenna. **ALIMENTATORI E STRUMENTAZIONE:** Testo pratico per la realizzazione dei più sofisticati e semplici strumenti di un laboratorio amatoriale.

**TRASMETTITORI E RICETRASMETTITORI:** Esempi di come un esperto del settore guida il lettore alla costruzione di questi complessi apparecchi.

**COME SI DIVENTA CB E RADIOAMATORE:** Questo libro ha tutte le carte in regola per diventare sia il libro di TESTO STANDARD su cui prepararsi all'esame per la patente di radioamatore, sia il MANUALE DI STAZIONE di tanti CB e radioamatori. In esso infatti ogni dilettante, anche se parte da zero, potrà trovare la soluzione a tanti problemi che si incontrano dal momento in cui si rimane « contagiati » dalla passione per la radio in poi.

**COSA E'. COSA SERVE. COME SI USA IL BARACCHINO CB:** Il titolo ne è la sintesi. L. 3.000

Ciascun volume è ordinabile alle edizioni CD, via Boldrini 22, Bologna, inviando l'importo relativo già comprensivo di ogni spesa e tassa, a mezzo assegno bancario di conto corrente personale, assegno circolare o vaglia postale.

**SCONTO agli abbonati di L. 500 per volume**

DAYTON

**KLM**  
electronics, inc.

NON SOLO  
DIVERSA...

**KLM KT-34**

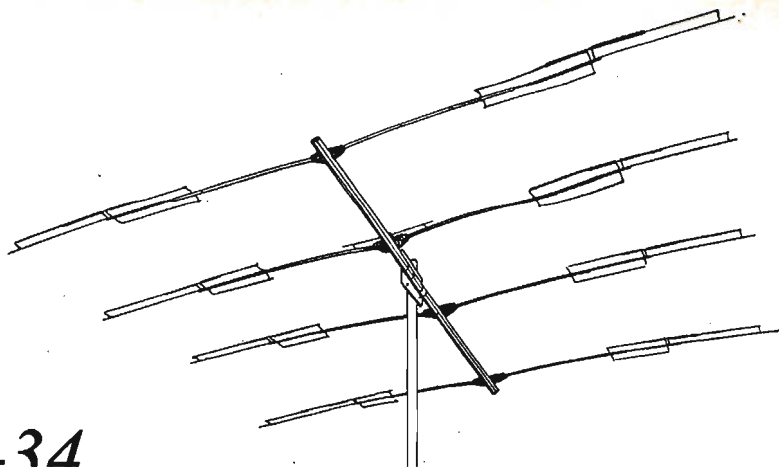

Il primo CONCRETO PROGRESSO nella concezione delle multibanda, in 20 anni. Vi rende pronti ad affrontare le sfide delle potenze elevate e delle bande affollate. Finalmente una tribanda che valorizza con splendida efficienza TUTTA la potenza dei vostri apparati, con reale risposta a LARGA BANDA sull'intera estesa delle gamme 20, 15 e 10 metri, senza alcun ritocco agli accordi. La KLM pone OGGI a Vostra disposizione il FUTURO.

Frequenze di lavoro	14 - 14,35 MHz 21 - 21,45 MHz 28 - 29,75 MHz	Potenza lavoro	4 kW PEP
Guadagno	7 dB CONCRETI, sul dipolo (9,14 dB ISO)	Elementi	4, su ciascuna banda, m 7,32
Rapporto avanti/indietro	20 o più dB	Boom	m 4,88 x 3"
Rapporto avanti/fianco	30 o più dB	Raggio rotazione	m 4,8
Alimentazione	50 ohm, asimmetrica	Peso	kg 20,4
		Resistenza a vento di 160 kmh	

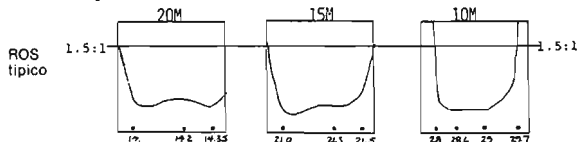

LOG PERIODICS **KLM**

ANTENNE PER VHF  
**KLM**

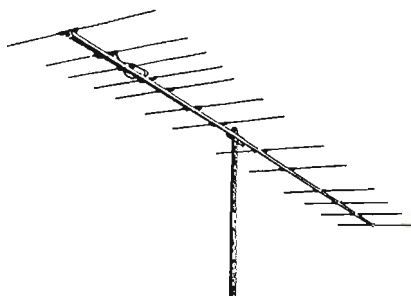

**KLM 144-148 13 LB «Long Boom»**  
SUPERGUADAGNO a costo contenuto:  
Nuova 13 elementi a spaziatura larga 15,5 dB di dipolo, (17,64 dB) sorgente isotropica su tutta la banda, con ROS < 1,2:1. Balun compreso. Fascio di soii 14°. Perfetta per ottimizzare il vostro impianto per i 2 metri, è l'ideale per comporre un allineamento di eccezionali prestazioni. Peso kg. 4 - Lunghezza «boom» m 6,57.

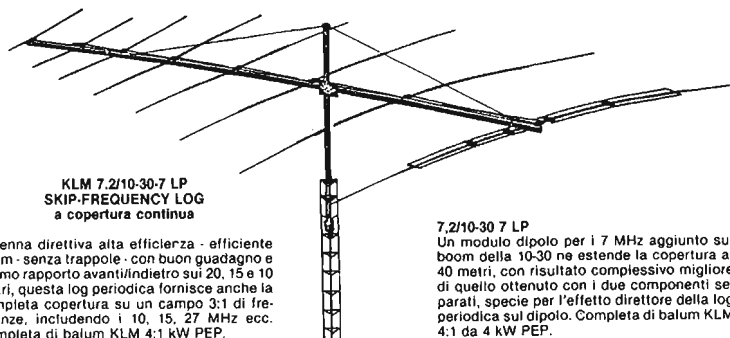

**KLM 7.2/10-30-7 LP**  
SKIP-FREQUENCY LOG  
a copertura continua

Antenna direttiva alta efficienza - efficiente beam - senza trappole - con buon guadagno e ottimo rapporto avanti/indietro sui 20, 15 e 10 metri, questa log periodica fornisce anche la completa copertura su un campo 3:1 di frequenze, includendo i 10, 15, 27 MHz ecc. Completa di balun KLM 4:1 kW PEP.

**7.2/10-30 7 LP**

Un modulo dipolo per i 7 MHz aggiunto sul boom della 10-30 ne estende la copertura ai 40 metri, con risultato complessivo migliore di quello ottenuto con i due componenti separati, specie per l'effetto direttore della log periodica sul dipolo. Completa di balun KLM 4:1 da 4 kW PEP.

Massima lunghezza m 2,44; m 14 con il dipolo per 40 metri. Guadagno di 7 dB REALI sul dipolo e 9,14 dB sulla sorgente isotropica per la log-periodica e di 3 dB per il dipolo. Rapporto avanti/indietro di 10-15 dB - ROS tipico minore di 2:1. Peso complessivo 45 kg. Sono disponibili altri modelli per esigenze particolari (militari, ministeri etc.).

DISTRIBUZIONE ESCLUSIVA PER L'ITALIA:



ACCESSORI PER RADIOAMATORI  
RICETRASMETTORI  
ASSISTENZA TECNICA

ROMA Via Reggio Emilia, 30 - Tel. 8445641

**KLM 144-150 16C**

La migliore antenna per collegamenti via SATELLITE: perfetta per il traffico via OSCAR ed altri, come per il DX terrestre sia in SSB che in FM. Polarizzazione circolare - senso commutabile (destrorso e sinistrorso) con l'accessorio CS1 - per un minimo QSB. Balun compreso. UNICA DISCESA. 11 dB sul dipolo, (13, 14 dB) sorgente isotropica con fascio di 24°.



# ALT!

l' comando CB:  
« **NON AVRAI ALTRO LINEARE  
AL DI FUORI DI ZETAGI** »

## BV1001

1 KW SSB  
1 KW SSB - 500 W AM in uscita



## BV130

200 W SSB - 100 W AM in uscita



## B50 per mobile

90 W SSB - 45 W AM in uscita

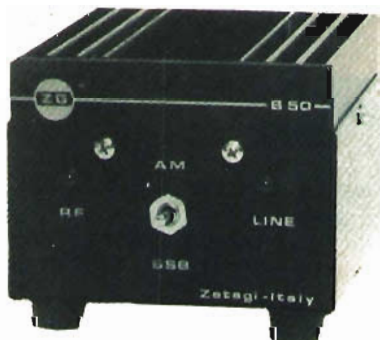

## B150 per mobile

200 W SSB - 100 W AM in uscita



**NUOVO**

**Gli unici lineari controllati da un COMPUTER**

Inviando L. 400 in francobolli  
riceverete il nostro CATALOGO.



**ZETAGI**

via S. Pellico 2 - tel. (02) 9586378  
20040 CAPONAGO (MI)



# TELEMATICA

tecnologie avanzate

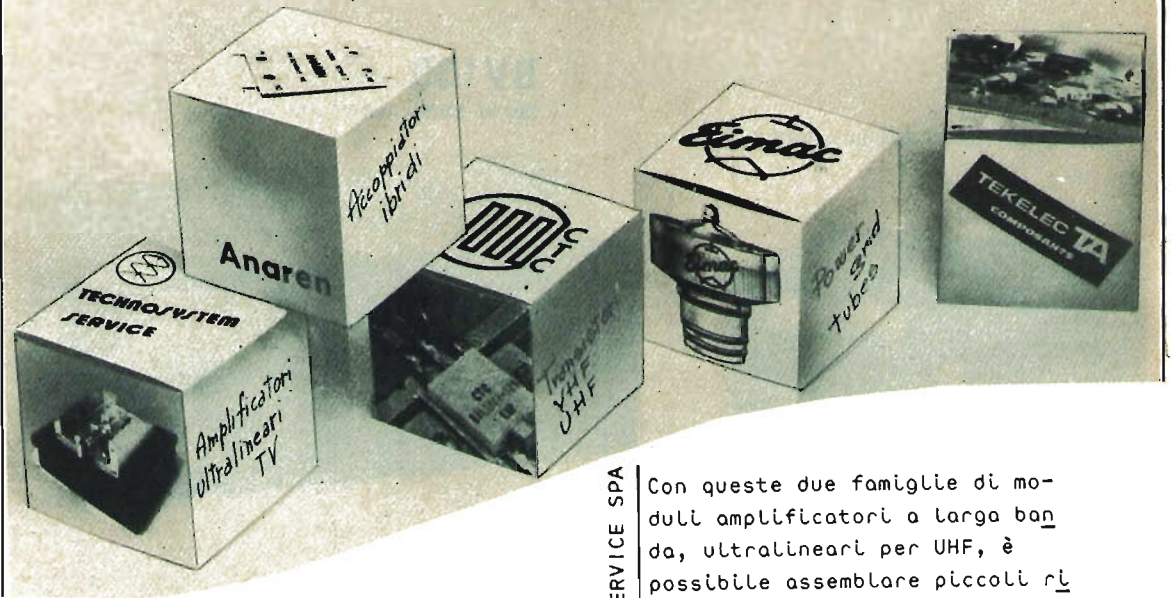

TECHNO SYSTEM

SERVICE SPA

Con queste due famiglie di moduli amplificatori a larga banda, ultralinear per UHF, è possibile assemblare piccoli ripetitori TV a stato solido, in banda IV e V, sino a 20W Psync.

Della stessa linea di produzione sono disponibili come parti staccate:  
moduli di conversione, amplificatori RF, oscillatori, filtri, prelievi, carichi fittizzi, accoppiatori ibridi, connettori.

	P.L. watt	P.U. watt	LIRE
TT10	0,09	1	240.000
TT11	0,2	2	272.900
TT12	0,4	3	407.000
TT13	0,5	4	419.000
TT13/2	1,1	8	990.000

Intermodulazione: -60 dB

OGNI SOTTOASSIEME VIENE VENDUTO,  
TARATO E COLLAUDATO CON UN  
ANNO DI GARANZIA.

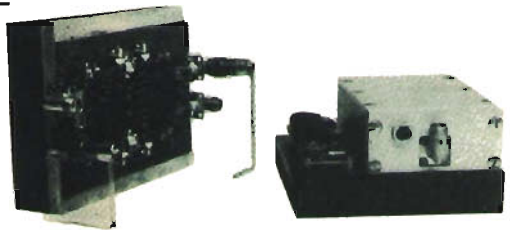

*Proposta  
Telematica  
nel campo delle  
telecomunicazioni!*

TELEMATICA SRL

roma via p. fumaroli 14 tel.(06) 220396 - 222049

brescia piazza c. battisti 7 tel.(030) 301636





# National

UN PO' PIÙ AVANTI DEL NOSTRO TEMPO

PRESENTA

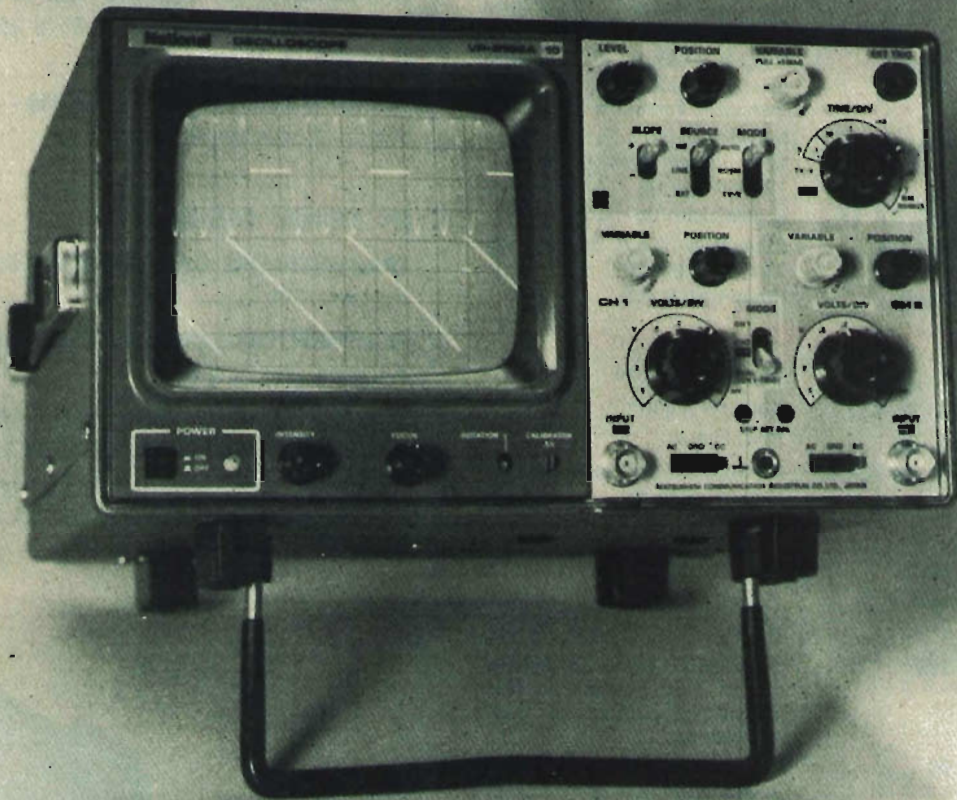

Distributore Autorizzato "MELCHIONI"

L'oscilloscopio più compatto del mondo **Mod. VP-5102 A**, di elevata qualità, con schermo rettangolare 8x10 cm. a reticolo inciso internamente, 10 MHz, doppia traccia, ad un prezzo veramente competitivo.

## Barletta Apparecchi Scientifici

20121 milano via fiori oscuri 11 - tel. 865.961/3/5 telex 334126 BARLET

# ELETRONICA T. MAESTRI

LIVORNO - VIA FIUME 11-13 - TEL. 38.062

## PER I RADIOAMATORI

<b>FRR-21</b>	RCA 14 Kc. - 600 Kc.
<b>51/SI</b>	COLLINS 05 - 30 Mc.
<b>389/URR</b>	COLLINS 14 Ks. - 1,5 Mc.
<b>390/AURR</b>	COLLINS MOTOROLA con 4 filtri meccanici - Copertura 0,32 Mc. In 32 gamme.
<b>392/URR</b>	COLLINS filtro di media a cristallo - Copertura 05-32 Mc. Versione veicolare a 24 V.
<b>SP 600 LINEARE</b>	HAMMARLUND 05 - 54 Mc. (per decametriche) CAI. - 1 Kw continuo - 2 Kw pp.
<b>RACAL RA 17 R 220 URR</b>	Sintetizzato 05 - 30 Mc Ricevitore V.H.F. da 19 a 230 Mc. in 6 gamme.
<b>PRC-503</b>	Ricevitore V.H.F.

## TELESCRIVENTI-TELETYPE MOD. 28

<b>Mod. 28 Ksr.</b>	Ricetrasmittente
<b>Mod. 28 R.O.</b>	Solo ricevente
<b>Mod. 28</b>	Perforatore
<b>Mod. 28 FGC58</b>	Combinata KSR con perforatore e lettore.

## TELESCRIVENTI KLIENDSMIDT

<b>TT 117</b>	Alimentazione 115 V - Rx - Tx
<b>TT 117</b>	Alimentazione 115 V - Solo Rx
<b>TT 4</b>	Alimentazione 115 V - Rx - Tx
<b>TT 176</b>	Perforatore scrivente doppio passo a cofanetto con trasmettitore incorporato - Alim. universale.
<b>TT 76</b>	Perforatore scrivente doppio passo con tastiera e trasmettitore incorporato automatico - Alimentazione 220 V.
<b>TT 107</b>	Perforatrice scrivente doppio passo a cofanetto - Alimentazione 115 V. Telescrivente portatile miniaturizzata Collins Meter.

## OSCILLOSCOPIO TEKTRONIX NEI MODELLI:

516 - 531 - 533 - 545 - 545A - 545B - 585A ed altri.

## PER LE RADIO LIBERE IN F.M.

**AMPLIFICATORE LINEARE AMB** - 600 W input - Frequenza 70-102 Mc. - Controfase di 2 valvole 5-125 A.

**AMPLIFICATORE LINEARE AM 912 A** - 500 W input - Frequenza da 95 a 200 Mc. 1 valvola 4CX250B in cavità.

**AMPLIFICATORE LINEARE TM 750** - 750 W input - 2 valvole 4CX250B.

## IN ONDE MEDIE

**TRASMETTITORE CAI ORIGINALE** 600 W - Antenna 300 Kcs. - 1 Mc.

**TRASMETTITORE CAI ORIGINALE** 120 W - Antenna 200 - 600 Kcs.

**BC610E** - H-I - 1,5 - 18 Mc 350 W antenna VASTO ASSORTIMENTO DI GENERATORI DI SEGNALI AM/FM E VASTA GAMMA DI OSCILLOSCOPI TEKTRONIX ED ALTRE MARCHE.

## CERCAMETALLI PROFESSIONALI WHITE'S.

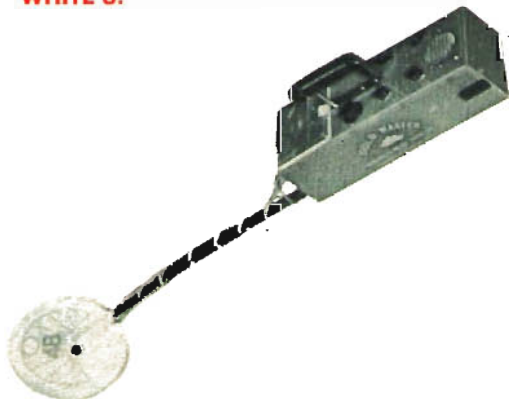



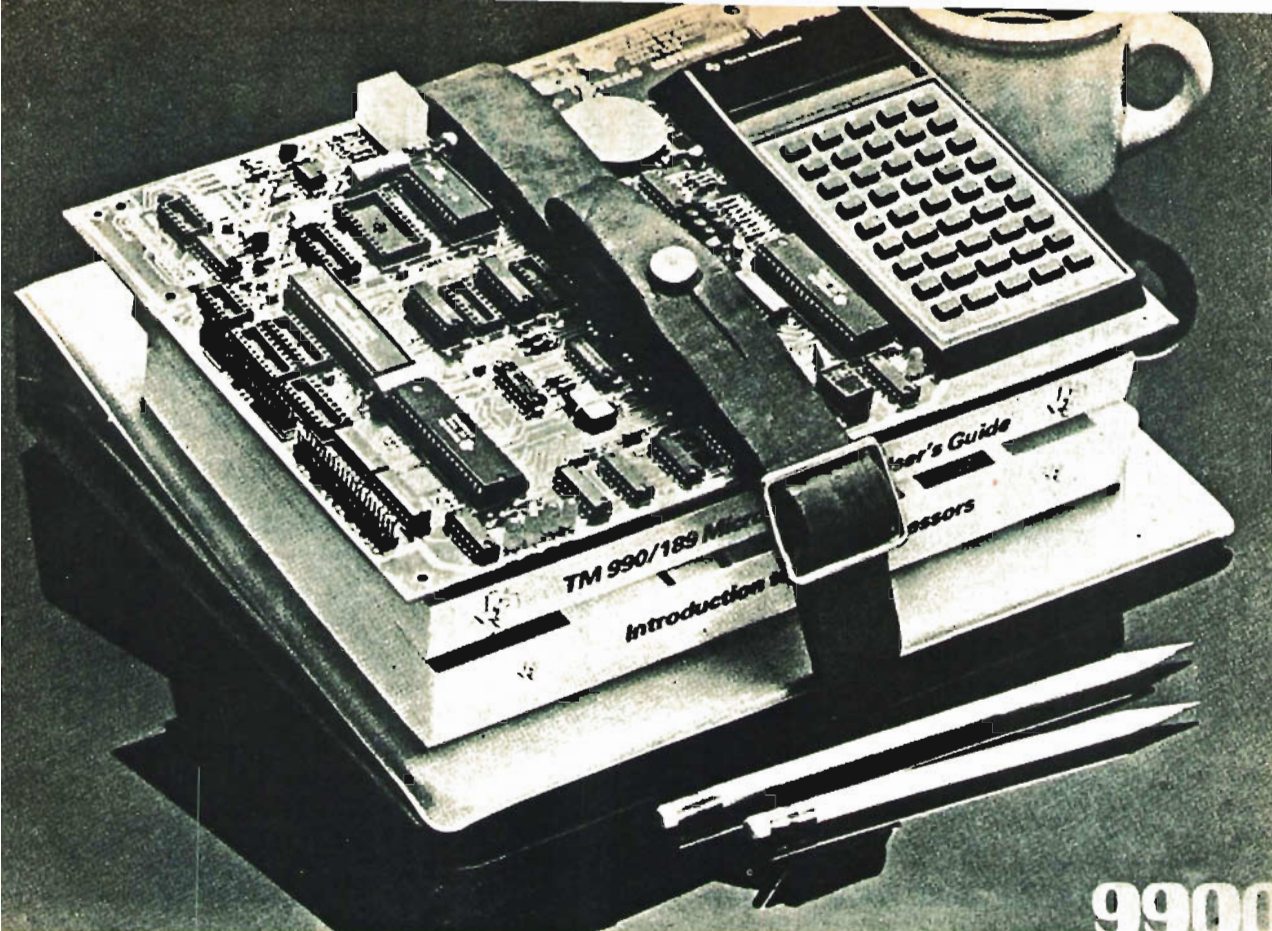

IDEALE PER ENTRARE NEL MONDO DEL MICROPROCESSORE.

## NUOVO MODULO EDUCAZIONALE DELLA TEXAS INSTRUMENTS

Il modulo TM990/189 rappresenta il mezzo più semplice per imparare da soli l'uso del microprocessore.

Le sue caratteristiche principali sono:

- microprocessore a 16 BIT (TMS9900) con un linguaggio facile da apprendere,
- tastiera alfanumerica display a 7 segmenti per poter programmare in linguaggio assembler,
- software residente in ROM costituito da un monitor e da un assembler simbolico,
- possibilità di lavorare con audio-cassette,
- interfaccia EIA e TTY,
- 1K-byte di RAM (espandibile fino a 2K),
- 4K-byte di ROM ed un socket di espansione di EPROM per 2K-byte,
- 16 bit di I/O, LEDs indirizzabili ed un indicatore sonoro.

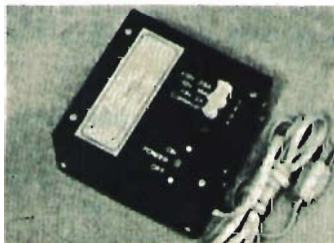

**POWER SUPPLY TM990/519**

Il modulo è corredato da un testo di 570 pagine: nei vari capitoli sono disponibili una introduzione al microprocessore, esercizi di programmazione, esempi e concetti di progettazione, esperimenti di laboratorio. Inoltre con il modulo viene consegnato un manuale di 300 pagine per l'utilizzo ed una facile comprensione delle modalità di impiego.

**Per maggiori informazioni contattate l'ufficio Cramer a voi più vicino.**

### ROMA

00147 - VIA C. COLOMBO, 134  
TEL. (06) 51.79.81 (10 linee)  
TELEX 611517 CRAMER I

### MILANO

20121 - VIA S. SIMPLICIANO, 2  
TEL. (02) 80.93.26 (4 linee)

### BOLOGNA

40128 - VIA FERRARESE, 10/2  
TEL. (051) 37.27.77 (3 linee)  
TELEX 511870

### TORINO

10127 - CORSO TRAIANO, 109  
TEL. (011) 61.92.062 - 61.92.067  
TELEX 211252

**QUALITA'**

**TEXAS INSTRUMENTS**

**SERVIZIO**

**Cramer**

CRAMER ITALIA spa  
DISTRIBUTORE UFFICIALE  
PER L'INTERO TERRITORIO NAZIONALE DELLA  
TEXAS INSTRUMENTS  
SEMICONDUTTORI ITALIA spa

# TRASMETTITORI FM

## MODULATORI a norme CCIR

GTR10	10 w	L.	870.000
GTR10/C	10 w	L.	950.000
GTR20	20 w	L.	970.000
GTR20/C	20 w	L.	1.050.000

Filtro PB entrocontenuto (opzionale)

## CARATTERISTICHE PRINCIPALI:

Modulatori a larga banda con impostazione della frequenza mediante combinazione in logica binaria o direttamente sul pannello mediante contravers.

Impedenza d'uscita	50 ohm
Potenza in uscita	reg. da 0 a 10/20 w
Frequenza	da 80 a 110 MHz
Emissione spurie	assenti
Preenfasi	50 $\mu$ s
Ingresso stereo	600 ohm lineare
Deviazione	$\pm$ 75 KHz

## AMPLIFICATORI DI POTENZA in mobile rack

BS50	Alim. 220 V	In. 10 w	Out. 50 W	L.	550.000
BL100	Alim. 220 V	In. 20 w	Out. 100 W	L.	770.000
MK400	Alim. 220 V	In. 50 w	Out. 400 W	L.	1.450.000
KW900	Alim. 220 V	In. 10 w	Out. 900 W	L.	2.970.000
KW2000	Alim. 220 V	In. 50 w	Out. 2000 W	L.	6.270.000
KKW2200	Alim. 220 V	In. 20 w	Out. 2200 W	L.	6.950.000

## STAZIONI COMPLETE

AZ	100 W	composta da GTR20 e BL100	L.	1.650.000
TRW	400 W	composta da GTR10 e MK400	L.	2.200.000
TRKW	900 W	composta da GTR10 e KW900	L.	3.750.000
TRKK	2000 W	composta da AZ100 e KW2000	L.	7.500.000
TRKW4	2200 W	composta da GTR20 e KKW2200	L.	7.900.000

## ANTENNE

AP3	- Direttiva a 3 elementi indicata per ponti radio ( 6 db)	L.	75.000
RT4E	- Collineare a 4 dipoli con accoppiatori a cavo ( 9 db)	L.	350.000
RG4D	- Sistema di 4 AP3 con accoppiatori a cavo (13 db)	L.	430.000

## ACCOPPIATORI SOLIDI

1 ingresso 2 o 4 uscite su 50 ohm (e viceversa)

## FILTRI PASSA BASSO

per la soppressione delle armoniche (2' — 70 db)

ASSISTENZA TECNICA - INSTALLAZIONI - GARANZIA SCRITTA!!

I prezzi si intendono I.V.A. esclusa

**GTE**  **Elettronica**  
DIVISIONE TELECOMUNICAZIONI

0174 ROMA  
v.le Tito Labieno, 69  
☎ (06) 74.84.359

# indice degli inserzionisti di questo numero

nominativo	pagina
A & A	65-186
A Z	158
BARLETTA App. Scient.	27
B & S Div. Elett.	184
BIAS ELECTRONIC	183
CALETTI ELETTROMECC.	192
CASSINELLI & C.	9
C.E.L.	182
GE.SE Elettronica	152
COREL	10-11-160
CRAMER	29
C.T.E. INTERNATIONAL	2 <sup>a</sup> e 3 <sup>a</sup> copertina
C.T.E. INTERNATIONAL	156
D.B. Elett. Telecom.	180-181
DENKI	17-105
DERICA ELETTRONICA	132-178-179
DIGICOM	161
DOLEATTO	188-191
ECHO ELETTRONICA	140-141
ECO ANTENNE	190
EDIS	142-143-144-145-146
EDIZIONI CD	23-190
ELCOM	172-173
ELECTRO ELCO	4 <sup>a</sup> copertina
ELECTRONIC CENTER	136
ELETTRO 2000	176
ELETTRONICA LABRONICA	18
ELETTRONICA D. PENNINO	43
ELETTRONICA T. MAESTRI	28
ELLE ERRE	164-176
ELMI	155
ELT Elettronica	139
ERE	147
ESCO	138
FANTINI ELETTRONICA	148-149-150-151
FIRENZE 2	75
G.B.C. ITALIANA	135-154-189
GENERAL PROCESSOR	159

nominativo	pagina
GRIFO	174
G.T.ELETTRONICA	30
IMPORTEX	19
IST	15
ITALSTRUMENTI	136
LA CE	116
LANZONI	81-132-133-173
LAREL	31-45
LARIR	1
LA SEMICONDUITORI	166-167-168-169-170-171
MARCUCCI	74-91-124-134-135-177
MAS-CAR	24
MELCHIONI	1 <sup>a</sup> copertina
M & P	137-153
M.F.E. Elettronica	22
MICROSET	175
MONTAGNANI A.	20
MONTI M.	14
MOSTRA AQUILA	6
NOVAELETTRONICA	16-165
P.T.E.	7
RADIO RICAMBI	126
RADIO SURPLUS ELETTRONICA	152
RUC ELETTRONICA	162
SIEL	157
STE	21-128
STETEL	5
SUPER DUO	187
TECNOPRINT	174
TELCO	12-13
TELEMATICA	26
TODARO & KOWALSKY	185-186
T.T.E. Elett. Telecom.	163
VIANELLO	2
WILBIKIT Ind. Elett.	4-8
ZETA	154
ZETAGI	25-131

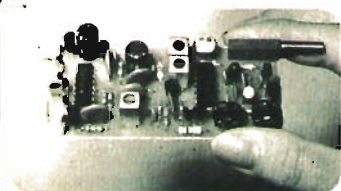

## il microsintonizzatore FM in kit SNT 78 FM

facile da montare e semplice da tarare  
nessuna bobina RF da avvolgere  
perchè già stampate sul circuito

- frequenza 88 + 104 MHz
- alimentazione 12 + 16 volt
- sintonia a varicap con potenziometro multigrigi
- filtro ceramico per una migliore selettività
- squelch regolabile
- indicatore d'intensità di segnale a diodo LED
- possibilità d'inserire un decoder stereo
- dimensioni 90 x 40 mm.
- prezzo in kit **L. 15.900**
- prezzo montato e collaudato **L. 20.900**

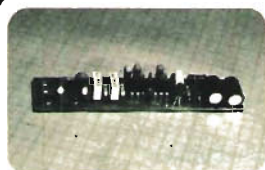

## decoder stereo DS 79 F

- alimentazione 12 + 16 volt
- dimensioni 20 x 90 mm.
- prezzo in kit **L. 7.800**
- prezzo montato e collaudato **L. 9.900**

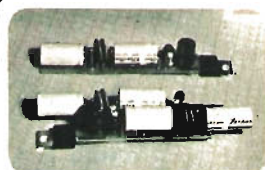

## amplificatore AP 5-16

- potenza a 4 Ω 13,5 V 5 W
- potenza a 2 Ω 13,5 V 7 W
- dimensioni 10 x 90 mm.
- prezzo in kit **L. 5.300**
- prezzo montato e collaudato **L. 7.000**

## amplificatore AP 15-16

- potenza a 4 Ω 13,5 V 15 W
- dimensioni 20 x 90 mm.
- prezzo in kit **L. 7.800**
- prezzo montato e collaudato **L. 10.400**

distribuiti da:  ricerca elettronica

20090 LIMITO (MI) - Via del Santuario, 33 - tel. (02) 9046878

ai prezzi verranno aggiunte le spese postali



# ABBONAMENTI 1980 con omaggio!!

Le quote di abbonamento sono valide per tutto il 1980.

Il diritto all'omaggio offerto dall'Editore è invece limitato al periodo della campagna-abbonamenti: 1° novembre 1979 ÷ 31 marzo 1980.

Abbonamento annuo	Rinnovi	L. 16.000 (fedeltà)
	Nuovi	L. 17.000

Esteri Lit. 20.000 = U.S. \$ 25 = FF 100 = FS 140 = DM 45 = PTAS 1.800  
Supplemento aereo per le Americhe L. 18.000.

Rinnovi, Nuovi, ed Esteri riceveranno, a marzo e ottobre, in omaggio, i due supplementi che verranno pubblicati nell'anno (lire 1.500 l'uno).

Per cui: 14 fascicoli (12 **cq** + 2 supplementi) a lire 1.500 l'uno = 21.000 lire, abbonamento lire 16.000; **RISPARMIO** = 21.000 — 16.000 = **5.000 lire**.

I supplementi conterranno numerosi, interessanti, vari, facili progetti per radioamatori, hobbysti, e appassionati di alta e bassa frequenza.

Poiché le Poste funzionano abbastanza bene, ma i conti correnti invece sono sempre un po' lenti e saranno molto intasati sotto Natale, suggeriamo di effettuare i pagamenti usando:

**asegni, propri o circolari; in secondo battuta i vaglia, e come ultima soluzione i versamenti in conto corrente, intestato a Edizioni CD n. 343400.**

Il 1980 sarà un anno **piacevolissimo** per gli amici di **cq elettronica** perché la rivista presenterà ancora più progetti che nel passato.

Continueremo a informare i nostri Lettori delle novità e degli sviluppi dell'elettronica, senza soffocare il presente e il recente passato; noi pensiamo, infatti, che tutte le novità devono essere meditate e acquisite gradualmente.

Seguiteci, non sarete delusi!

## AVANTI con cq elettronica!

**Arretrati** L. 1.500 la copia.

**Raccoglitori** (due da sei copie ciascuno) L. 6.500 per annata; scontati (solo per gli abbonati) L. 6.000 per annata.

**TUTTI I PREZZI INDICATI** comprendono **tutte** le voci di spesa (imballi, spedizioni), quindi null'altro è dovuto all'Editore.

**A TUTTI GLI ABBONATI**, nuovi, rinnovi, esteri, sconto di L. 500 su tutti i volumi della collana « I LIBRI DELL'ELETTRONICA », edizioni CD.

# Da-Di-Da

migliorato

Giacomo Clerico

da un suggerimento di Massimo Pizzari

## Premessa

Su **cq elettronica** ho presentato ai lettori un circuito denominato « Automatic Da-Di-Da a fine trasmissione ».

Un lettore, e precisamente il signor **Massimo Pizzari**, mi ha scritto per segnalarmi possibili migliorie apportabili al circuito in oggetto; da uno scambio di corrispondenza è nato un nuovo circuito, che ritengo migliore del primo, e quindi di sicuro interesse per i lettori di **cq elettronica**.

## Modifiche introdotte

a) Il nor 4025/2 (con riferimento allo schema di figura 1, pagina 2279 **cq** 12/78) commuta (come tutti i c-mos) quando la tensione input passa per  $V_{cc}/2$ ; inoltre il relay si diseccita intorno a  $V_{a1}/3$ . Da ciò risulta che il tempo utile per la trasmissione del da-di-da è ridotto a una frazione minima della costante di tempo introdotta da  $C_x$ ; ovvero per un funzionamento corretto è necessario che  $C_x$  abbia, normalmente, una capacità abbastanza elevata ( $1.000 \div 5.000 \mu F$ ).

Ad ovviare tale inconveniente si può sostituire  $C_x$  con un ritardo ottenuto per via logica, combinando i segnali di RESET e di CK ENB del 4017. A questo scopo si può utilizzare il nor 4025/3 spare.

Come si può vedere dai diagrammi di temporizzazione di figura 5 (**cq** 12/78) i suddetti segnali sono entrambi a zero durante la trasmissione del da-di-da. In tal tempo l'uscita del nor 4025/3 va a « 1 » e tramite uno stadio Darlington può tenere eccitato il relay, come schematizzato in figura 1.



figura 1

Modifica A.

$D_1$  serve a smorzare le sovratensioni prodotte dalla bobina del relay e quindi proteggere il transistor  $Q_2$ , che deve essere in grado di sopportare la corrente di eccitazione del relay.  $C_x$  tiene eccitato il relay nel breve intervallo di tempo impiegato dall'impulso di reset a propagarsi.

Per  $Q_2$  si può scegliere, a seconda dei casi, un 2N1711, o BC140, oppure un BD137.  $D_1$ , se non è già presente nel TX, può essere un 1N4001.

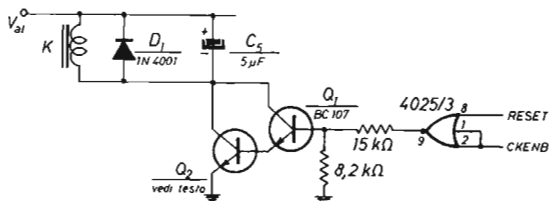
La modifica riassunta e schematizzata in figura 1 ha il vantaggio di eliminare il grosso elettrolitico  $C_x$  che presenta alto costo, eccessivo ingombro, tendenza all'invecchiamento.

Inoltre, nel circuito originale, il lento decrescere della tensione sulla bobina del relay può provocare contatti incerti negli scambi con conseguente scintillio e rapido deterioramento degli stessi. Non ultimo il vantaggio di eliminare il fastidio di dover ricercare sperimentalmente il valore adatto di  $C_x$ , a seconda del relay usato nel RTX.

b) L'oscillatore di BF fornisce in uscita un'onda quadra con una  $V_{pp} \cong V_{dd}$ , quindi in genere circa  $12 V_{pp}$ .

Se il segnale deve essere applicato all'ingresso del microfono occorre che venga attenuato sino a qualche millivolt; il condensatore serie  $C_y$  provoca un'attenuazione del valore medio, lasciando il valore di picco quasi inalterato, e ciò a causa dei fronti discretamente ripidi del segnale di ingresso.

Ciò produce una grave sovrarmodulazione, con conseguente emissione a banda molto larga dato che i modulatori di molti TX non limitano drasticamente la banda della BF a 3 kHz.

Pertanto viene proposto il circuito di figura 2.



figura 2

Stadio di uscita BF. (Modifica B)

Il transistore  $Q_3$  serve ad abbassare l'impedenza; il condensatore  $C_3$  « arrotonda » i fronti dell'onda generata dal c-mos 4011/4, mentre  $C_4$  isola eventuali componenti continue del TX. L'esatta attenuazione è regolata dal trimmer  $R_{v3}$ .

## Schema completo e note

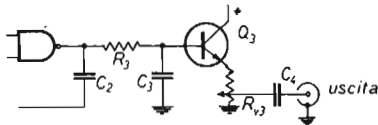
Il circuito completo, dopo le modifiche esposte, è rappresentato in figura 3.

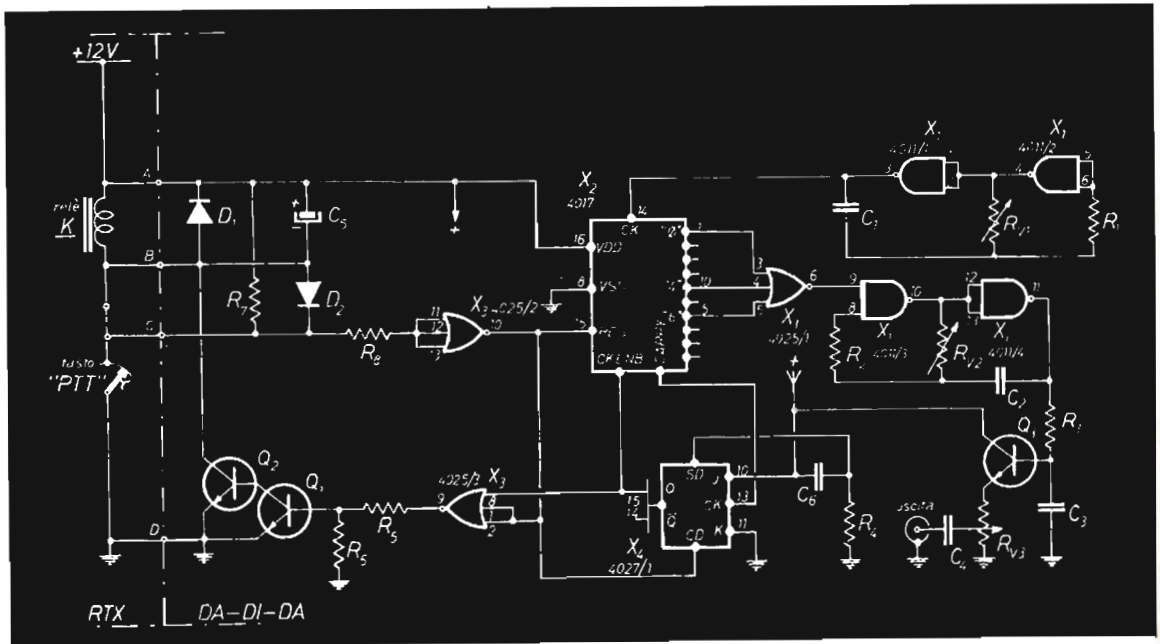



La rete RC collegata al piedino SD del flip-flop 4027/1 serve a forzare l'uscita Q a « 1 » al momento dell'accensione, onde evitare che l'apparato RTX venga commutato in trasmissione quando viene acceso.

La rete  $R_1, R_2$  all'ingresso del nor 4025/2 migliora il trigger di questa gate in modo che l'emissione del da-di-da avvenga subito dopo il rilascio del tasto PTT (Push To Talk = premi per parlare).

## Installazione

La collocazione più adatta è vicino alla presa microfonica.

Per il collegamento occorre procedere come segue:

- 1) dissaldare il filo che va dalla presa microfonica (PTT) al relay, dal lato presa e saldarlo al punto B del circuito;
- 2) collegare con un filo il punto C del circuito al punto della presa microfonica liberato nella fase 1);
- 3) collegare la massa del RTX al punto D del circuito, e la tensione  $+12V_{cc}$  al punto A del circuito;
- 4) collegare con un filo corto, oppure con cavetto schermato, l'uscita del circuito all'ingresso microfono del TX, eventualmente interponendo in serie una resistenza di valore circa il doppio dell'impedenza del microfono; ciò ad evitare che la bassa impedenza del circuito attenni il segnale del microfono, specie se quest'ultimo è ceramico.

## Taratura

Il trimmer d'uscita  $R_{v3}$  va tarato per una profondità di modulazione giusta, ascoltandosi con altro ricevitore o a mezzo aiuto fornito da altro corrispondente.

I trimmer  $R_{v1}$  e  $R_{v2}$  vanno tarati scegliendo la nota e la velocità più gradita, come citato nell'articolo di **cq** 12/78.

\*\*\*\*\*

figura 3

Schema elettrico completo

C.	0.33 $\mu$ F	R.	51 $k\Omega$	R.	1 $k\Omega$	D	1N4001	X.	4011
C	22 nF	R	51 $k\Omega$	R	10 $k\Omega$	D	1N4001	X	4017
C	47 nF	R	18 $k\Omega$					X	4025
C.	0.47 $\mu$ F	R.	220 $k\Omega$	R.	220 $k\Omega$	O.	BC107	X.	4027
C	5 $\mu$ F	R	15 $k\Omega$	R	50 $k\Omega$	O	vedi testo		
C	2.2 nF	R	8.2 $k\Omega$	R.	2.2 $k\Omega$	O	BC107		

# surplus

## Ricevitore TELEFUNKEN

*11BIN, Umberto Bianchi*

*(seguito e fine dal numero scorso)*

### 3 - DESCRIZIONE DELLE DIVERSE FUNZIONI

#### A. Costruzione meccanica

La fotografia del frontale del ricevitore mostra come tutti i comandi sono forniti di indicazioni che ne facilitano l'uso.

La scala è di costruzione circolare. Un'apposita feritoia consente di vedere un settore di circa 90°. Nelle gamme dalla I alla III, l'indicazione è espressa in kHz, mentre le gamme dalla IV alla VII sono suddivise in MHz. Sul bordo esterno si trova una graduazione in migliaia che serve come scala di riferimento con la lettura attraverso la lente di ingrandimento. In questo modo viene assicurata, oltre che una grande precisione di regolazione, anche una grande precisione di lettura.

Nella parte destra del settore della scala, un indice mobile a punte, che sovr Monta le gradazioni, consente di riconoscere la gamma parziale in funzione.

L'altoparlante è realizzato con cono ellittico. Esso è coperto da una griglia di protezione.

Lo strumento per l'indicazione dell'intensità del segnale in ingresso è suddiviso in tacche di 5 dB, con suddivisioni, verso la fine, ad ogni 10 dB.

Il commutatore di larghezza di banda a 5 posizioni con tacca d'arresto. La posizione a sinistra corrisponde alla più piccola larghezza di banda mentre la posizione destra, alla più grande.

Il commutatore del modo di funzionamento non ha solo le due posizioni per la ricezione A 1 ed A 3, ma permette anche di variare la tonalità della nota di battimento di  $\pm 1500$  Hz, nel caso di ricezione in A 1.

Regolazione dell'ampiezza del segnale BF, presenta delle tacche per indicare i gradi di amplificazione.

Regolazione dell'amplificazione RF ha delle tacche per indicare il tasso di amplificazione.

La sintonia si effettua agendo su una manopola collegata con la scala delle frequenze attraverso un comando a frizione. Si ottiene in tal modo una sintonia molto accurata.

Il commutatore di banda inserisce, con la rotazione di un gruppo a tamburo, gli elementi d' accordo corrispondenti alla gamma prescelta.

Tutti i commutatori sono del tipo a levetta.

Nota : I ricevitori del modello speciale "B" (francese) presentano sulla costa inferiore destra del pannello frontale, due paia di morsetti ai quali sono collegati conduttori schermati a fili paralleli per l'inserimento di un microfono e di un tasto. Tali conduttori passano attraverso tutto il telaio e raggiungono la parte posteriore dove sono saldati ad appositi morsetti. La coppia superiore di questi è destinata al microfono, la seconda coppia al tasto mentre una terza coppia che si trova al di sopra delle altre due, è destinata al collegamento del secondo altoparlante.

Dopo aver allentato le 6 viti esterne di fissaggio, poste sul pannello frontale, si può estrarre, con l'aiuto delle manopole, il telaio con il pannello frontale, al di fuori del contenitore costruito in fusione di metallo leggero.

Il contenitore è fornito di piedini antivibranti per il montaggio del ricevitore su un ripiano o su un tavolo.

La foto dell'interno del ricevitore mostra i filtri di banda regolabili, disposti sul lato anteriore.

Negli schermi di forma cilindrica sono montati l'oscillatore di nota per l' A1 ed il secondo oscillatore locale. Nel lato posteriore del telaio si trovano i due filtri di ingresso MF. Sul lato sinistro di chi osserva si vede il gruppo di sintonia a tamburo. I porta bobine A1 - A7 e B1 - B7 sono intercambiabili. Le bobine non risultano visibili in quanto si trovano dentro la schermatura e sono poste all'interno del tamburo stesso.

Al di sopra del condensatore variabile quadruplo si trova il pannello delle valvole RF.

La vista posteriore del ricevitore mostra anche i connettori di antenna, quelli del secondo altoparlante, i fusibili, il cambiotensione di rete e il cavo di alimentazione.

#### B-Funzionamento

I numeri e le lettere che figurano nel testo che segue permettono di rendersi più facilmente conto del funzionamento. Esse si riferiscono allo schema elettrico generale relativo al ricevitore previsto per l'alimentazione in corrente alternata.

##### a) Circuito d' antenna

Le tensioni d'ingresso RF sono, a seconda della banda prescelta e del tipo di antenna adottato, applicate sotto forma diversa ai primi circuiti del filtro di banda di ingresso.

Nelle prime quattro gamme parziali, le tensioni RF d'ingresso sono applicate attraverso il condensatore di accoppiamento C1, ad un capo della bobina (1) del circuito d'ingresso. Il condensatore addizionale C6, montato in parallelo alla lampada al neon, permette di adattare le antenne di diversa lunghezza. La lampada al neon GL 1 all'ingresso d' ANTENNE fornisce una protezione contro le sovratensioni.



Per le altre gamme parziali dalla V alla VII sono previsti ingressi d'antenna speciali. H<sub>1</sub> 3 serve, attraverso il condensatore di accoppiamento C3 e il contatto 4 per collegare un'antenna asimmetrica, da cui l'energia e.m. è fornita attraverso un trasformatore, al primo circuito di filtri di ingresso. Per le tre gamme d'onde corte è possibile collegare anche antenne simmetriche. A questo scopo sono previsti i connettori H<sub>1</sub> 4 e H<sub>1</sub> 5. L'accoppiamento con il circuito d'ingresso è induttivo e si effettua attraverso i condensatori C4 e C5 e i relativi contatti 2 e 3. L'accoppiamento delle gamme dalla V alla VII è previsto per delle antenne asimmetriche a 60 ohm e delle antenne simmetriche di 250 ohm.

H<sub>1</sub> 2 serve per la messa a terra di tutte le antenne asimmetriche. Per di più H<sub>1</sub> 2 è collegato al telaio, alla struttura metallica del ricevitore e conseguentemente al contenitore.

Il circuito d'antenna è composto dal condensatore variabile C7 attraverso i resistori 5 e 6 ed ai diversi trimmer C14, C16, C21 ecc. ed i condensatori aggiuntivi C 153, C 156 ecc. oltre che dalle bobine L1, L3, L5, ecc. nelle diverse gamme parziali. I condensatori variabili dei circuiti AF, C7, C8, C9 e del primo oscillatore locale, C10, sono in sincronismo.

#### b) Stadio AF

Il circuito d'antenna e i circuiti di griglia della valvola V1 formano il filtro d'ingresso. L'accoppiamento di questi circuiti è assicurato dalla costruzione particolare delle bobine. Dal secondo circuito, le oscillazioni arrivano, attraverso il condensatore di accoppiamento C 57, alla griglia della prima valvola AF (V1). Questa valvola riceve la sua tensione di regolazione attraverso un filtro composto da R2, C56 ed R3. Questa tensione agisce sulla valvola V1 con un certo ritardo in relazione alla regolazione delle due valvole MF. Il punto di lavoro può essere regolato fra 0 e 6 volt mediante il potenziometro R 37. La tensione di polarizzazione principale è prodotta dalla resistenza di catodo R10. Il terzo circuito AF agisce come circuito anodico della valvola V1. Esso è collegato direttamente alla placca. Il condensatore variabile C9 serve da compensatore d'accordo del terzo circuito AF composto di bobine, condensatori aggiuntivi e resistori di smorzamento. Il condensatore di accoppiamento C63 assicura l'accoppiamento fra il terzo circuito AF e la valvola mescolatrice V3.

#### c) Oscillatore locale

Con un montaggio a reazione induttiva, si produce, per mezzo della valvola V2 una frequenza ausiliaria, che si combina con la frequenza di ingresso nella valvola mescolatrice V3. Per mezzo dei resistori da R 81 a R 87, la tensione di oscillazione del primo oscillatore locale, risulta, per ciascuna gamma, regolata al valore opportuno. Il circuito oscillatore è formato dal condensatore variabile C 10, dalle bobine S/2, oltre che dai condensatori in parallelo e in serie. Partendo dalle bobine di accoppiamento 1/4 delle gamme parziali, la tensione di reazione è portata, attraverso il contatto 16, e il gruppo C61 ed R9 ed il resistore R8, alla griglia della valvola V2. C 61 e R9 servono per regolare la tensione di polarizzazione di griglia in funzione dell'ampiezza dell'oscillazione. Il condensatore di accoppiamento C 62 fornisce l'oscillazione ausiliaria alla griglia mescolatrice della valvola V3.

#### d) Stadio mescolatore

La frequenza di ingresso è portata alla prima griglia della valvola mescolatrice V3 attraverso il condensatore di accoppiamento C 63. L'oscillazione dell'oscillatore giunge, attraverso il condensatore di accoppiamento C 62, alla griglia mescolatrice. Il battimento delle frequenze avviene all'interno della valvola V3; si ottiene così la frequenza di battimento che è la differenza fra la frequenza dell'oscillatore e quella di ingresso.

La frequenza risultante è separata dal circuito anodico della valvola V3 e poi amplificata come media frequenza. Il resistore R 15 posto sulla valvola V3 serve a generare la tensione di polarizzazione di griglia, una caduta di tensione viene prodotta in questo caso su R 15 per la propria corrente catodica e la corrente trasversale del divisore di tensione della griglia schermo.

#### e) Amplificatore MF

Il rapporto fra la frequenza più alta e quella più bassa che giunge al ricevitore è relativamente grande ( $30 \text{ MHz} + 100 \text{ kHz} = 300 : 1$ ). Risulta quindi una certa difficoltà nella scelta del valore di media frequenza. Per questo motivo, allo scopo di ottenere un elevato grado di amplificazione e di selettività, si è preferito scegliere un valore molto basso di frequenza intermedia come media frequenza del ricevitore. Questo rappresenta, allo stesso tempo, una soluzione semplice per la regolazione della larghezza di banda, ma fornisce una selettività di frequenza immagine molto sfavorevole per le alte frequenze di ricezione. Questo problema è stato risolto nel seguente modo in questo ricevitore :

Nelle gamme parziali dalla prima alla terza, si ha una media frequenza di 70 kHz che si conserva in tutti gli stadi MF fino alla demodulazione.

Per le gamme parziali dalla quarta alla settima, per prima si ha, prima della mescolazione della prima MF, un valore di media frequenza di 950 kHz che viene trasposto successivamente a 70 kHz nel secondo stadio mescolatore e mantenuto come seconda MF per lo stadio mescolatore.

La regolazione della larghezza di banda nelle cinque posizioni del regolatore si effettua sempre nella parte a 70 kHz del ricevitore. Il passaggio dalla valvola V3 alla V4 ha dunque luogo nelle gamme dalla I alla III, attraverso il filtro di banda BF 1 e, nelle gamme dalla IV alla VII, attraverso il filtro di banda BF 2. Se sono in funzione le gamme dalla I alla III, l'interruttore S 1 stabilisce il legame fra l'uscita della valvola V 3 ed il filtro di banda di ingresso MF, BF 1. Questo filtro si compone di due circuiti in parallelo, L 36, C 67 ed L 38, C 69, che sono collegati assieme attraverso il circuito serie L 37, C 68. Tutti e tre i circuiti risultano accordati su 70 kHz. Il segnale MF selezionato dal filtro di banda BF 1 è, con l'ausilio dell'interruttore S2, portato alla griglia controllo della valvola V 4, attraverso C 77 ed L 15.

Se sono in funzione le gamme parziali dalla IV alla VII, l'interruttore S1 collega la placca della valvola V 3 al filtro di banda BF2. Questo filtro di banda si compone di due filtri di banda a due circuiti con accoppiamento induttivo Tr 20, C 70, C 71 e Tr 21, C 74, C 73 che sono connessi fra loro con il condensatore C 72. Questo filtro forma la MF di 950 kHz con una banda passante di  $\pm 10$  kHz. Il filtro di banda BF 1 e il filtro di banda BF 2 sono, per mezzo degli interruttori S 2 e S 3, raccordati alla griglia della valvola V 4, attraverso C 77 ed L 15.

La prima valvola MF (V 4) opera, a seconda del valore di media frequenza che viene utilizzato, come valvola amplificatrice o come valvola mescolatrice. Se, nelle gamme dalla I alla III, un segnale a 70 kHz giunge dal filtro di banda BF 1 alla griglia di ingresso di V 4, esso viene restituito, amplificato, dal circuito di uscita della valvola al filtro di banda BF 3. D'altra parte, se una delle gamme parziali dalla IV alla VII risulta in funzione, una MF di 950 kHz giunge dal filtro di banda BF 2 alla griglia di entrata della valvola V 4, che funziona in questo caso come seconda oscillatrice locale e come valvola mescolatrice.

L'interruttore S 4 stabilisce qui la connessione della placca del triodo alla sorgente di tensione anodica, e il circuito oscillante dalla parte triodo della valvola V 4 è così costretta ad oscillare.

La frequenza di questa oscillazione ausiliaria è di 1020 kHz. Ne segue una mescolazione con la media frequenza di 950 kHz dalla quale si ricava una frequenza di 70 kHz all'uscita della valvola mescolatrice.

La tensione di polarizzazione di griglia e la tensione di regolazione, sono fornite alla valvola V4 attraverso un filtro R19, R20, C76.

Perchè la frequenza generata dal secondo oscillatore locale, che cade dentro la gamma delle frequenze ricevibili, non passi per l'ingresso del ricevitore, tutti i conduttori in causa sono forniti di filtri e di induttanze di blocco e tutta la costruzione è doppiamente schermata.

Le connessioni alla prima valvola MF (V 4) ed alla seconda valvola MF (V 5) è stabilita con il filtro di banda regolabile BF 3. La costruzione del filtro BF 3 corrisponde a quella del filtro di banda BF 1, ma la larghezza di banda trasmessa risulta regolabile in 5 posizioni. Per questo motivo, il circuito serie L 40, C 92 è collegato a 5 prese delle bobine in parallelo L 39, L41. In questo modo si hanno diversi gradi di accoppiamento che determinano larghezze di banda diverse. La tensione di polarizzazione di griglia e la tensione di regolazione sono applicate alla griglia di ingresso della valvola V 5 per mezzo della cella di filtro AC, composta da R 30 e C 95 e montato in serie con la bobina del circuito di griglia L 41.

L'uscita di placca della valvola V 5 è connessa ad un circuito anodico Tr 15 e C 97, che risulta accordato anche su 70 kHz. Esso trasmette il segnale MF induttivamente alla griglia d'ingresso della valvola V 6. Questa riceve una tensione di polarizzazione di griglia fissa attraverso la bobina di griglia di Tr 15 e R 39. Sull'uscita di placca della valvola V 6 si trova un filtro di banda regolabile BF 4, la cui costruzione corrisponde a quella del filtro di banda BF 3, ma la bobina di accoppiamento L 45 si trova nel circuito di uscita. Essa conduce il segnale MF per la demodulazione al diodo della valvola V 6. I gradini regolabili dei filtri di banda BF 3 e BF 4 determinano una differenza di amplificazione a causa delle diverse larghezze di banda che provocano. Per compensare queste differenze, i resistori R 76 ed R 77 sono disposti sulla griglia schermo della valvola V 5 ed i resistori R 79 ed R 80 sono inseriti sulla griglia schermo della valvola V6. Per la variazione che si ha della tensione di schermo sulle valvole V 5 e V 6, si ottiene una compensazione dell'amplificazione quando si variano i gradini di regolazione di larghezza di bande.

#### f) Demodulazione

La bobina L 45 del filtro di banda BF 4 trasferisce il segnale MF sul diodo della valvola V6. A seconda dell'ampiezza del segnale MF, viene trasferito una corrente nelle sezioni di rivelazione, che è chiusa sul resistore R 44.

Il circuito BF è stabilizzato da C 105. Per lo scorrimento della corrente si determina, sul resistore R 44, una caduta di tensione che rappresenta un riferimento della tensione MF sul diodo. Se questa tensione varia al ritmo di una modulazione BF, la variazione di tensione sul resistore R 44 corrisponde a questa variazione.

La tensione BF che si stabilisce sul resistore R 44, attraverso il resistore R 45, il condensatore C 106, il regolatore di volume R 46, il condensatore C 166 ed il resistore R 65, viene portata alla griglia di ingresso sul primo stadio BF (V 8) per l'amplificazione.



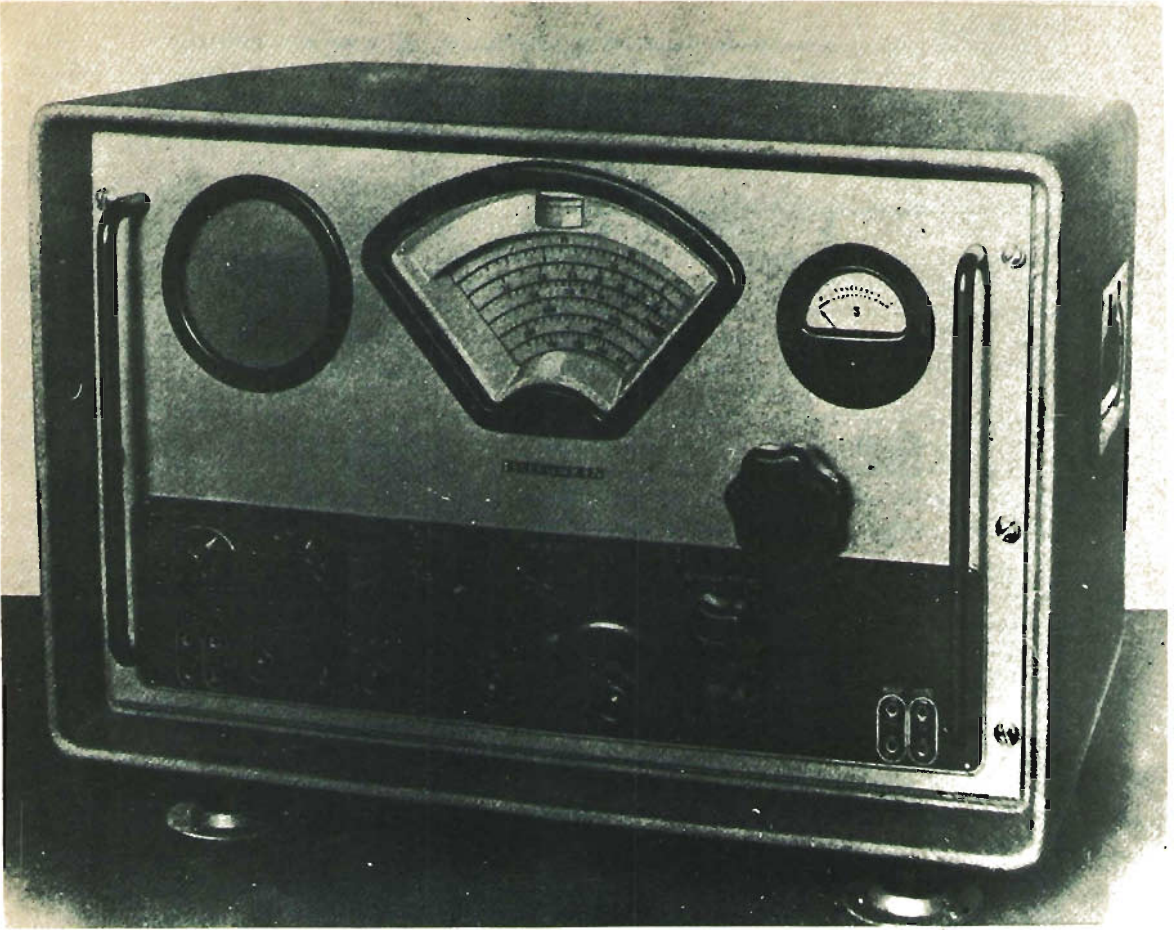

g) Stadio BF

L'amplificazione della bassa frequenza avviene in due stadi ed ha luogo nella valvola V 8. Per mezzo della variazione della tensione di ingresso BF con il potenziometro regolatore R 46, si varia il volume del suono del segnale ricevuto. L'anodo della sezione triodo della valvola V 8 funziona normalmente sul resistore R 60. Se però, per mezzo dell'interruttore S 16, l'anodo viene collegato all'induttore L 19, si applica al triodo un circuito risonante a 1000 Hz (L 19, C 122) in qualità di resistenza di carico. Si mette in opera, in tal modo il filtro audio-frequenza; così la selettività totale risulta notevolmente incrementata per la presenza della nota di battimento a 1000 Hz. Il filtro audio-frequenza ha una larghezza di banda di  $\pm 100$  Hz.

Il triodo della valvola V 8 è collegato alla griglia del tetrodo della stessa valvola attraverso il condensatore C 126 ed il resistore R 64. Si ha qui una nuova amplificazione di BF, ed infine il segnale audio viene applicato al trasformatore di uscita Tr 17 attraverso le bobine di reattanza BF L 20, L 23. Attraverso i resistori R 62, R 61 e i condensatori C 124 e C 153, si stabilisce una controreazione dalla placca del tetrodo di V 8 alla griglia, controreazione che compensa in larga misura la caratteristica di risposta in frequenza degli stadi BF.

h) Uscita BF

Il secondario del trasformatore d'uscita BF è calcolato per l'altoparlante incorporato, che però può essere scollegato per mezzo dell'interruttore S 17. Una seconda uscita H<sub>i</sub> 8 permette di collegare un altro altoparlante a bassa impedenza, mentre le uscite H<sub>i</sub> 6 ed H<sub>i</sub> 7 consentono il collegamento di due cuffie telefoniche.

i) Oscillatore per la ricezione del CW (A 1)

Con la ricezione in A 1 (telegrafia non modulata) il segnale che giunge al ricevitore non contiene frequenze di modulazione udibili. Il segnale è infatti generato dalla manipolazione sulla frequenza portante. Nel ricevitore la demodulazione di un tale segnale non genera alcuna bassa frequenza. Per renderlo udibile, il segnale viene fatto eterodinare con quello proveniente da un oscillatore la cui frequenza di lavoro differisce al massimo di  $\pm 1500$  Hz rispetto al valore di media frequenza.

La frequenza di battimento è prodotta dall'oscillatore per la ricezione dell'A 1 per mezzo della valvola V 7 e portata al diodo di demodulazione della V 6 attraverso i condensatori C 113 e C 152. La deviazione di questa frequenza in rapporto al valore della media frequenza, che equivale al suono prodotto sull'altoparlante, può essere variata per mezzo del condensatore C 117 nei limiti di  $\pm 1500$  Hz.

k) Regolazione dell'amplificazione

La regolazione dell'amplificazione del ricevitore può essere automatica o manuale. L'interruttore S 13 stabilisce i collegamenti necessari.

Dalla prima bobina L 44 del secondo filtro di banda regolabile BF 4, viene portata una tensione, attraverso il condensatore C 107, al sistema diodo della valvola V 5. La rettificazione di questa tensione serve alla formazione di una tensione di regolazione per il controllo automatico. Questa tensione di controllo è addizionata alla tensione di polarizzazione principale poichè attraverso i resistori R 47 ed R 49, il diodo è portato al potenziale del punto R 69/R 68, per cui la tensione deve essere considerata come sorgente di tensione di polarizzazione di griglia.

La tensione del diodo è portata, attraverso la R 48 e l'interruttore S 13, alle griglie di controllo delle valvole da regolare, V 4 e V 5. La valvola V 1 riceve la stessa tensione di regolazione ma con un ritardo regolabile con R 37. In questo modo si ottiene, in presenza di un segnale di debole potenza, tutta l'amplificazione della valvola di ingresso con il risultato di un migliore rapporto segnale/disturbo.

Il dispositivo funziona nel seguente modo: il sistema diodo della valvola V 7 viene reso conduttore da una debole corrente attraverso R 37 - R 35. La regolazione della valvola V 1 comincia a funzionare solo quando la tensione di regolazione supera il valore di tensione risultante dalla divisione di potenziale determinato da R 35/R 48, R 47 ed R 49. Al di sotto di questo valore la valvola V 1 non avrà questa tensione supplementare di polarizzazione e riceve la tensione di funzionamento normale attraverso il resistore R 10, posto sul catodo.

Se il commutatore S 13 è posto su "regolazione manuale", la valvola da regolare assume la tensione di griglia attraverso la regolazione effettuata da R 51.

Questa tensione viene portata al potenziometro R 51 attraverso il resistore R 68.

l) S - Meter

L'intensità di campo presente all'ingresso del ricevitore può essere misurata approssimativamente, come valore relativo, con l'ausilio dello S-Meter, ciò allo scopo di ottenere una più corretta sintonia sul ricevitore. Lo strumento di misura è inserito nel circuito del diodo della tensione di regolazione, per cui la corrente raddrizzata rappresenta una misura approssimativa dell'intensità del segnale ricevuto. Il diodo Gr 2 protegge lo strumento contro eventuali sovraccarichi nel caso si operi con la regolazione manuale. Lo strumento può essere utilizzato, con i due sistemi di regolazione, come indicatore di sintonia.

m) Complesso di alimentazione

Il complesso di alimentazione del ricevitore E 103 Aw/4 è predisposto per essere allacciato sulla rete a corrente alternata con tensioni di 90, 110, 127, 200 e 220 V. Le tensioni anodiche sono ottenute dalla rettificazione delle due alternanze con il raddrizzatore al selenio Gr 1.

I resistori R 68 ed R 69, nei quali scorre tutta la corrente catodica, servono ad ottenere le tensioni di polarizzazione fissa di griglia per le valvole e la tensione per la regolazione manuale. Tra gli interruttori dell'alimentazione S 18 ed S 19 e i fusibili Si 1 ed Si 2, si trovano le bobine di reattanza AF, L 27 ed L 28 e i due condensatori di fuga C 133 e C 134, che servono a bloccare le eventuali oscillazioni AF parassite presenti sulla linea di alimentazione. Per il filtraggio e spianamento dell'onda rettificata sono impiegati L 24, C 131 e C 132.

4 - ISTRUZIONI DI SERVIZIO

Prima di collegare il ricevitore alla rete, si deve accertare il valore della tensione e predisporre il cambiotensioni, S 20, ruotandolo, se necessario, con l'ausilio di una lama di cacciavite.

Il ricevitore viene acceso mediante l'interruttore S 12. Dopo un periodo di preriscaldamento delle valvole, si può selezionare la banda e la frequenza che si intende ricevere.

Si deve azionare l'interruttore dell'altoparlante incorporato, S 17, indi si sceglie il tipo di regolazione della sensibilità, automatica o manuale, e si stabilisce la posizione del comando del volume BF (R 51) a seconda delle preferenze. Se si è prescelto il tipo di funzionamento "automatico", il regolatore di volume contrassegnato "H.F." risulta escluso.

Si può controllare la corretta sintonia del ricevitore per mezzo dello strumento misuratore dell'intensità di campo (S-meter) cercando l'elongazione massima dell'indice, possibilmente con la banda passante di MF in posizione "stretta". Dopo l'accordo, si può scegliere un'altra larghezza della banda passante MF se si ravvisa la necessità di una maggiore fedeltà.

In presenza di segnali telegrafici (CW), si deve posizionare il commutatore che seleziona il modo di funzionamento del ricevitore, su A 1. In questa posizione del commutatore, l'accordo del ricevitore può essere effettuato cercando il battimento zero.

Facendo ruotare il commutatore del modo di funzionamento su + 1000 Hz, si ha un battimento di 1000 Hz, e, in questo caso, la manopola di sintonia del ricevitore non deve essere più ruotata.

Con la posizione "stretta" della banda passante e l'inserzione del filtro audio-frequenza, si soddisfano tutte le condizioni di massima selettività e minore larghezza di banda passante.

**FINE**

# ELETRONICA DAMIANO PENNINO

BENEVENTO - Via Valfortore — Tel. (0824) 24833 (Ore 14-18,30)

## INSTALLAZIONE ED ASSISTENZA TECNICA RADIO LIBERE

Volete spendere poco senza tuttavia rinunciare alla qualità? Ecco alcune proposte:

<b>PIASTRA ECCITATRICE FM quarzata, oscillatore in fondamentale, alimentazione 13,5 Volt, uscita 1 Watt</b>	<b>L. 160.000</b>
<b>TRASMETTITORE QUARZATO DA 12 WATTS USCITA</b>	<b>L. 460.000</b>

**PER ALTRE ESIGENZE INTERPELLATECI**

Pagamento: 60% all'ordine. Per pagamento anticipato, spese postali a nostro carico.



# W il suono!

seconda serie

Con l'articolo **Un amplificatore « booster » equalizzato da 15 W<sub>RMS</sub> mono** che ci auguriamo abbia soddisfatto coloro che sono dediti all'ascolto della musica in auto, è terminato nel 1979 il programma « **W il suono!** », che nell'arco di due anni e mezzo ha presentato una serie di articoli riguardanti diverse realizzazioni nel campo audio.

Iniziato nel luglio 1977 con un articolo introduttivo sull'alta fedeltà di Antonio Tagliavini, si è poi passati a presentare la **Realizzazione di un amplificatore stereo da 15 W** (agosto 1977) la cui semplicità di montaggio, unita a una discreta qualità, è stata di notevole aiuto per coloro che iniziano a dedicarsi all'autocostruzione in tale campo.

Un altro importante passo avanti è stato compiuto con la **Realizzazione di un equalizzatore d'ambiente a una ottava** (ottobre 1977), la cui progettazione, valida tutt'oggi, potrebbe essere migliorata sostituendo gli ormai superati amplificatori operazionali  $\mu A748$  con i nuovi integrati quadrupli di caratteristiche migliori RC4156 - RC4157 - TL074 - TL084) e con il vantaggio di ottenere una realizzazione più compatta.

Dopo alcune precisazioni sulle **Caratteristiche tecniche di un amplificatore** (novembre 1977), in gennaio e febbraio 1978 è stata presentata la **Costruzione di un interessante preamplificatore modulare provvisto anche di alcuni accessori**. La facile realizzazione pratica e la buona qualità di tale apparecchio riportano, e continuano ad esserlo, un notevole successo da parte dei Lettori.

Un discorso analogo vale per gli articoli di maggio e giugno 1978 riguardanti il modo di rendere « attive » le casse acustiche mediante la **Realizzazione di un crossover elettronico unito ad amplificatori finali da 20 e 40 W**.

Ma forse il progetto più interessante e più nuovo, apparso nell'ottobre 1978, è quello riguardante la **Realizzazione di un equalizzatore parametrico** indispensabile per una corretta messa a punto dell'impianto musicale in un ambiente domestico.

Meritano anche di essere menzionati la realizzazione di alcuni strumenti utili per un controllo delle proprie autocostruzioni, come il **Millivoltmetro AC** (novembre 1978) e un **Generatore di BF** (febbraio 1979).

Con l'inizio del 1980 abbiamo invitato l'amico dottor Renato Borromei a presentare un nuovo programma « **W il suono!** » con l'obiettivo riconfermato di aiutare sempre più coloro che vogliono costruirsi i propri apparecchi di buona qualità e di sicuro funzionamento.

\* \* \*

Accanto a questo programma, del cui contenuto parleremo poco più sotto, si è deciso di presentare **dal giugno prossimo** ai Lettori una serie di articoli (con cadenza bimestrale) riguardanti:

« **Gli amplificatori operazionali in BF** »

Il motivo di tutto ciò è dovuto al notevole progresso tecnologico che hanno avuto tali dispositivi per cui si è reso necessario fare il punto della situazione prendendo in esame le principali caratteristiche tecniche ed evidenziando quelle che sono di maggiore importanza per una scelta oculata di un amplificatore operativo in BF. Dopodiché verranno considerate le principali applicazioni di tali integrati (amplificatori di tensione, sommatori, filtri attivi, ecc.), mettendo a fuoco per ognuno di esse vari parametri che determinano il funzionamento. In questo caso ciascuno di noi potrà progettarsi da solo il circuito relativo e sarà in grado di scegliere l'integrato più adatto per quello scopo.

\* \* \*

Ma torniamo a considerare il programma « **W il suono!** » e vediamo il contenuto:

febbraio 1980	<b>Come migliorare la curva di risposta di un ambiente domestico</b> (1ª parte: costruzione di un generatore di rumore rosa).
marzo	<b>Come migliorare la curva di risposta di un ambiente domestico</b> (2ª parte: costruzione di un analizzatore di tempo reale).
maggio	<b>Alcune considerazioni sulla qualità dei preamplificatori Hi-Fi autocostruiti: costruzione di un generatore RIAA inverso.</b>
luglio	<b>Un utile accessorio per l'analizzatore di tempo reale: un convertitore logaritmico.</b>
settembre	<b>Costruzione di un preamplificatore stereo semplice ma di elevata qualità.</b>
novembre	<b>Come modificare un millivoltmetro AC per la misura di un segnale di forma qualsiasi in valore efficace (RMS).</b>
dicembre	<b>Realizzazione di un compander.</b>
gennaio 1981	<b>Un amplificatore finale da 60 W di buona qualità.</b>
febbraio	<b>Un generatore di funzioni « sweepato » su tre decadi.</b>

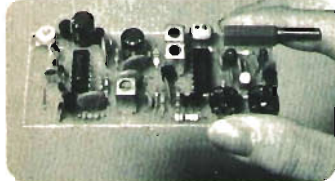

**il microsintonizzatore FM in kit  
SNT 78 FM**

facile da montare e semplice da tarare  
nessuna bobina RF da avvolgere  
perchè già stampate sul circuito

- frequenza 88 + 104 MHz
- alimentazione 12 + 16 volt
- sintonia a varicap con potenziometro multigiri
- filtro ceramico per una migliore selettività
- squelch regolabile
- indicatore d'intensità di segnale a diodo LED
- possibilità d'inserire un decoder stereo
- dimensioni 90 x 40 mm.
- prezzo in kit **L. 15.900**
- prezzo montato e collaudato **L. 20.900**



**decoder stereo DS 79 F**

- alimentazione 12 + 16 volt
- dimensioni 20 x 90 mm.
- prezzo in kit **L. 7.800**
- prezzo montato e collaudato **L. 9.900**

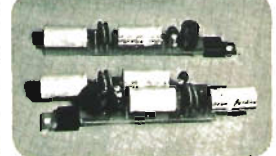

**amplificatore AP 5-16**

- potenza a 4 Ω 13,5 V 5 W
- potenza a 2 Ω 13,5 V 7 W
- dimensioni 10 x 90 mm.
- prezzo in kit **L. 5.300**
- prezzo montato e collaudato **L. 7.000**

**amplificatore AP 15-16**

- potenza a 4 Ω 13,5 V 15 W
- dimensioni 20 x 90 mm.
- prezzo in kit **L. 7.800**
- prezzo montato e collaudato **L. 10.400**

distribuiti da:  ricerca elettronica

20090 LIMITO (Mi) - Via del Santuario, 33 - tel. (02) 9046878

ai prezzi verranno aggiunte le spese postali

Abbiamo ricevuto qualche mese fa un interessante plico e solo ora, purtroppo, riusciamo a « perforare » con esso il muro delle decine di articoli che premono per la pubblicazione.

Nel plico c'era una lettera, un manuale di Appunti di elettronica moderna, e un progetto, molto dettagliato, di Memorizzatore di figure. Autore il professor Vincenzo Favale con i suoi allievi di Montella: sapete dove è Montella?

No? Montella è una simpatica cittadina in provincia di Avellino, un po' fuori dai « megagiri » delle grandi Città, ma ugualmente viva e piena di ragazzi ingegnosi e con tanta voglia di apprendere.

Si dice che la Scuola è in crisi, e certo è vero, ma è anche viva, almeno finché in tante Montella italiane ci saranno professori come il dottor Favale e allievi come i suoi.

Non possiamo pubblicare tutto, ma vi diamo almeno uno stralcio perché ci sembra che l'entusiasmo che traspare da questo materiale meriti di essere divulgato e conosciuto.

# La Scuola è viva!

---

Vincenzo Favale

---

... sono laureato in Fisica, e insegno elettronica nel locale Istituto Professionale. Ho cercato, con molto lavoro da parte mia, di introdurre nella mia Scuola l'elettronica digitale.

All'inizio ho avuto molte difficoltà perché qui da noi l'elettronica, e specie quella digitale, era come un fiore nel deserto non essendoci nessuna precedente tradizione locale; a questo scopo ho anche curato per i miei allievi la stesura di un manuale di appunti che fosse al loro livello.

... Ho voluto inoltre inviarvi in visione la relazione su un apparecchio che abbiamo interamente progettato e realizzato a Scuola lo scorso anno scolastico. Poiché disponiamo dei masters (positivi) dei circuiti stampati, li teniamo a vostra disposizione.

Vi prego di essere buoni nel giudizio, in quanto è tutta opera degli allievi...

Vincenzo Favale  
via Fratelli Pascale  
83048 MONTELLA (AV)



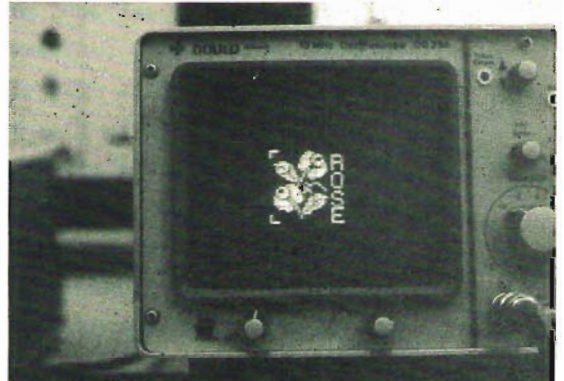
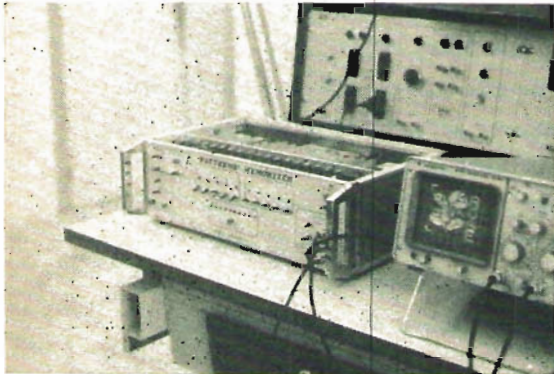
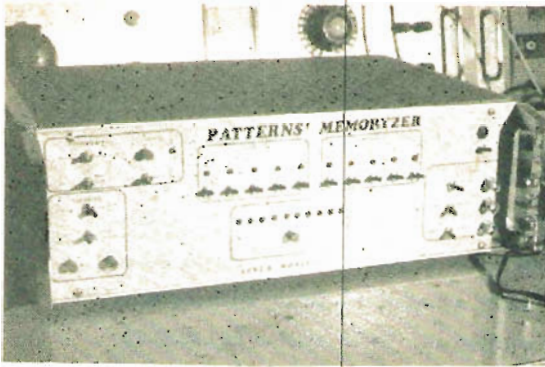

Apparecchiature realizzate da allievi di Montella.

14  
 Dvideniamo meglio tutto ciò con dei grafici in cui tratteggiamo la parte che ci interessa.



Fig. 1 ragazze che hanno i capelli neri e non hanno gli occhi azzurri.  
 Fig. 4 ragazze che hanno capelli neri e occhi azzurri.  
 Fig. 5 ragazze che non hanno capelli neri e non hanno occhi azzurri.  
 Fig. 6 ragazze che hanno o solo i capelli neri, o solo gli occhi azzurri, o capelli neri e occhi azzurri.

L'algebra booleana ci insegna a contestare le proposizioni che abbiamo scritto introducendo due altre operazioni oltre quelle di intersezione.

INCLUTTO LOGICO (setta AND "congiunzione" in inglese) che ci fa prendere in considerazione gli elementi che rispondono contemporaneamente alle proprietà A e a quella B. Ad es. in Fig. 4 abbiamo la rappresentazione di A AND B, cioè le ragazze che hanno contemporaneamente capelli neri e occhi azzurri.

Scriviamo (fig. 7) una tabella in cui indichiamo le varie possibili combinazioni di ragazze e il risultato di A AND B.

Capelli neri	occhi azzurri	A AND B
NO	NO	NO
NO	SI	NO
SI	NO	NO
SI	SI	SI

Fig. 7

Una tipica pagina del manualetto redatto dal professor Favale per i suoi allievi di Montella.

## MEMORIZZATORE DI FIGURE

Il memorizzatore di figure é un dispositivo che permette di far vedere su un reticolo di 1024 puntini (disposti in 32 file di 32 puntini ciascuna) ottenuto sull'oscilloscopio, qualunque figura vogliamo, spegnendo o no i puntini del reticolo. Può memorizzare al massimo 10 figure perché 10 sono le memorie. Le memorie sono contenute negli integrati 2102 della FAIRCHILD ed hanno ciascuna 1024 celle di memoria ognuna delle quali é capace di contenere una cifra binaria. Per poter leggere o scrivere in ciascuna celletta di memoria ci sono 10 terminali contrassegnati con le lettere  $A_0, A_1, A_2, \dots, A_8, A_9$ , detti di indirizzo e che permettono, tramite impulsi binari, di selezionare la celletta voluta e di poter scrivere in essa, tramite un deviatore collegato al terminale "DATA IN", 0 oppure 1; il terminale "DATA OUT" ci fa vedere invece ciò che scriviamo; mentre per decidere se l'operazione da effettuare é una sola lettura o anche una scrittura, utilizziamo il terminale "READ/WRITE" (leggi, scrivi). Se non vogliamo utilizzare la memoria, colleghiamo il terminale "CHIP SELECTOR" a livello 1; per il normale funzionamento deve stare invece a livello 0. Per maggior chiarezza trascriviamo la tavola di verità della memoria 2102.

CS	R/W	D.IN	D.OUT	COMMENTS
1	X	X	.	Chip deselected
0	0	1	1	Write "1" & n
0	0	0	0	Write "0" & n
0	1	X	Dn	Read n

Gli indirizzi delle 10 memorie sono collegati in parallelo e cioè tutte le  $A_0$  collegate insieme, come tutte le  $A_1$  e tutti gli altri terminali, tranne per i terminali "CHIP SELECTOR" che vanno al selettore di memoria che permette di selezionare la memoria in cui vogliamo andare a leggere o a scrivere ponendo appunto il "CHIP SELECTOR" della memoria voluta a livello 0. Per ottenere sull'oscilloscopio il reticolo su cui visualizzare le figure, costruiamo due generatori di gradinata di 32 valori

## INDICE

Pag.	Titolo	Relazione e realizzazione curata da:
1	- Memorizzatore di figure	- SANTORO Giovanni
4	- Alimentatore	- CARPAGNO Franco - DE SIMONE Ferruccio
9	- Generatore di reticolo	- SANTORO Giovanni
15	- Circuito di comando	- DI IESO Paolino - DELLO BUONO Franco - DELLO BUONO Maurizio
22	- Comparatore di livelli logici	- DI DIO Delfino - SABATO Antonio
27	- Selettore di memoria	- RICCIARDI Luigi - PICARIELLO Federico - FERULLO Severino
31	- Circuito d'ingresso e di uscita	- MARINO Leone - RICCIARDI Bruno
36	- Cablaggio di una scheda di memoria (Prova d'esame)	- DI IESO Paolino
37	- SCHEMA Elettrico generale	- DI IESO Paolino
38	- Reticolo di programmazione	- MEROLA Franco
39	- Disegno del pannello fron- tale dello strumento	- GAMBONE Domenica - AULISA Maria Domenica - BOGATA Lorenzina

*Tutta la classe ha partecipato al progetto e alla realizzazione, anche le tre ragazze che hanno preferito la più artistica creazione del pannello frontale alla più impegnativa progettazione e realizzazione delle schede circuitali.*

\*\*\*\*\*



# Sensibilità dei ricevitori

*IHJK, Pietro Giacomo Paganelli*

*Quanto è precisa la sua misura?*

*Parlare della misura della sensibilità dei ricevitori può sembrare fuori luogo perché cosa lontana dagli interessi della maggior parte dei lettori.*

*Ritengo tuttavia che prendere in considerazione un problema che si pongono sia i costruttori di generatori di segnali, sia i costruttori di ricevitori significhi fare un passo verso una realtà che a molti sfugge; non tutto è semplice come può sembrare a prima vista.*

*Certamente alcune considerazioni possono sembrare banali, ma è necessario esaminare ogni piccolo dettaglio e realizzare così la convinzione che parlare di un qualsiasi problema è davvero difficile.*

*La tecnologia ci permette di avere sempre di più a un prezzo sempre più basso e questo facilita la diffusione di ottime attrezzature anche a livello amatoriale. Purtroppo è difficile acquistare ciò che ci serve in realtà; la pubblicità e la quantità ci confondono, si creano così i miti e le mode che mietono vittime più o meno coscienti. Per rendersi conto delle dimensioni di questo fenomeno è sufficiente pensare a quanti, in certi ambienti (e non!) preferiscono usare potenti (!) « lineari » piuttosto che buone antenne anche se queste ultime siano molte volte più economiche.*

*Oppure, più semplicemente, fare un piccolo esame di coscienza.*

*A mio modo di vedere quindi, anche se non avremo mai il problema di che generatore di segnali acquistare per controllare la sensibilità del nostro ricevitore nel migliore dei modi (occorrerebbero parecchi biglietti da cento) riflettere un momento sui problemi che si nascondono dietro una misura così apparentemente semplice, ci può essere di notevole aiuto, per i nostri giudizi e quindi per le nostre scelte future.*

La sensibilità di un ricevitore è una delle caratteristiche che ne definiscono la qualità, e la misura del suo valore è uno dei test più importanti che si eseguono appunto sui ricevitori. La sensibilità di solito la si considera essere un dato molto sincero. Sfortunatamente esistono delle sorgenti di errori che possono introdurre imprecisioni sorprendentemente alte in questa misura che trae in inganno per la sua apparente semplicità.

Un metodo convenzionale per la misura della sensibilità di un ricevitore, è mostrato in figura 1.

In pratica, l'uscita del generatore di segnali è regolata fino a che il rapporto SINAD e cioè il rapporto segnale/totale rumore e distorsione indicato dal distorsimetro, non raggiunge i 12 dB, il che equivale a dire una distorsione letta sullo strumento pari al 25 %. L'operatore annota l'indicazione del livello di uscita del generatore di segnali e tale valore corrisponde alla sensibilità del ricevitore in microvolt.

Nei controlli di produzione, l'operatore deve assicurarsi che la figura della sensibilità sia migliore del valore specificato per l'unità sotto controllo. Di solito è permesso un certo margine tra le specifiche di produzione e i valori dichiarati,

al fine di permettere imprecisioni nella misura, ma causa i vantaggi sulla Concorrenza che si hanno nel dichiarare la migliore cifra di sensibilità, i Costruttori sono naturalmente indirizzati a ridurre questo margine a valori il più piccolo possibile.



figura 1

Questa figura ci mostra in maniera schematica come si collegano tra loro il ricevitore e i diversi strumenti per questo tipo di misure.

Per un livello di radiofrequenza dichiarato in ingresso al ricevitore, ci si dovrà attendere un rapporto SINAD prodotto dal ricevitore stesso eccedente 12 dB (come indicato dal distorsimetro).

NOTA: gli strumenti indicati sono (come si vede) definiti da una sigla e da un numero che corrisponde a modelli prodotti dalla M.I. (Marconi Instruments). Questo a puro titolo di esempio, con il solo scopo di fornire il maggior numero possibile di indicazioni a chi eventualmente desiderasse verificare o approfondire quanto esposto. Va da sé che ciò che ho affermato poc'anzi, è da ritenersi valido per ogni altro esempio, nel resto dell'articolo, nel quale ci sia un qualsiasi riferimento a strumenti prodotti da tale Ditta.

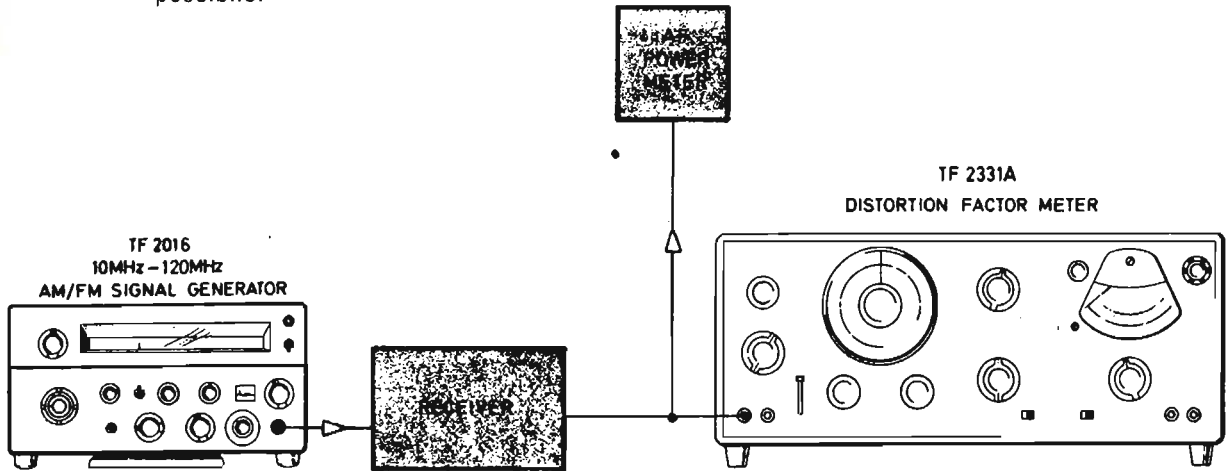
Ci sono cinque possibili sorgenti di errore nella misura della sensibilità e uno studio ravvicinato del modo in cui si manifestano, può condurre a una migliore interpretazione dei problemi che implicano.

### Errori di accoppiamento

Al fine di ottenere la migliore precisione, l'impedenza di ingresso di un ricevitore dovrebbe essere uguale all'impedenza di uscita del generatore di segnali usato per il controllo, ma raramente questa condizione si riscontra nella pratica. Di solito il circuito di ingresso di un ricevitore ha la caratteristica di un circuito accordato a larga banda con un'impedenza del tutto differente dai 50 oppure 75  $\Omega$  della sorgente di segnali. Questa differenza può condurre a imprecisioni che saranno aggravate da qualsiasi imprecisione dell'impedenza del circuito di uscita del generatore di segnali. Lo schema semplificato della figura 2 ci mostra come gli errori di accoppiamento possono avere origine mentre la figura 3 ci dà un'idea dell'imprecisione che ci si deve attendere per una certa gamma di impedenze.



figura 2

Gli errori dovuti a un cattivo accoppiamento si hanno quando un generatore di segnali e un ricevitore sono interconnessi e l'impedenza della sorgente del segnale e l'impedenza del carico visto dalla sorgente, non sono perfettamente adattati.

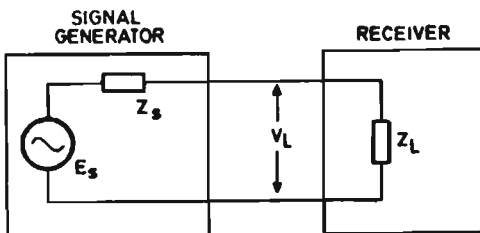

figura 3

Le curve in figura mostrano il massimo errore nella tensione che si sviluppa sui terminali di ingresso del ricevitore per diversi valori di rapporto onde stazionarie della sorgente del segnale e del carico.

Osserviamola; si può notare che la tensione che si sviluppa all'ingresso del ricevitore è soggetta a un errore considerevole che dipende dall'impedenza relativa del ricevitore e del generatore. Senza una conoscenza dettagliata della impedenza che si sviluppa non è possibile tenere debito conto degli errori dovuti a questi disaccoppiamenti. Al fine di superare i problemi legati al disaccoppiamento, le specifiche di molti ricevitori sono espresse in termini di tensioni a circuito aperto (forza elettromotrice) del generatore di segnali o l'equivalente tensione a circuito chiuso che è la tensione che si svilupperebbe su una impedenza uguale all'impedenza valutata del generatore di segnali quando sostituito dal ricevitore. Raccomandazioni internazionali intendono favorire l'uso della tensione a circuito aperto per specificare la sensibilità, quando si forniscono le caratteristiche dei ricevitori; tuttavia, per ragioni storiche, molti utenti preferiscono ancora lavorare in termini di differenza di potenziale equivalente. Specificando la sensibilità in entrambi i modi, comunque, elimina i problemi legati al fatto che l'impedenza di ingresso del ricevitore non rappresenta un carico esatto di 50 oppure di  $75 \Omega$ , ma errori dovuti al r.o.s. del generatore possono ancora essere presenti e il diagramma di figura 4 ci fa vedere le variazioni dell'errore per le varie condizioni di impedenza del generatore di segnali.

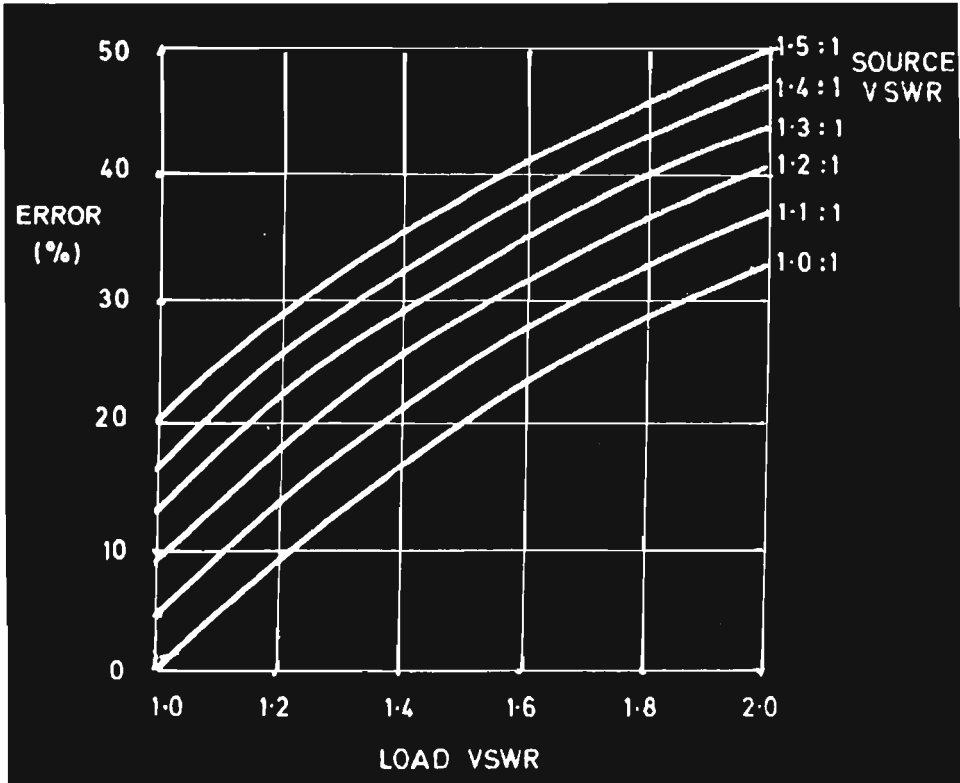

## Errori di collegamento

Lo specificare la sensibilità del ricevitore secondo un certo metodo elimina in parte gli errori dovuti all'accoppiamento, ma vi possono ancora essere errori causati dalle imperfezioni della strada che il segnale deve percorrere, dal generatore di segnali fino al ricevitore. Per fortuna questi errori sono di solito abbastanza piccoli (salvo il caso di non avere il cavo guasto) e possono essere minimizzati usando un cavo di ottima qualità il più corto possibile.

Naturalmente connettori, adattatori, trasformatori, attenuatori, ecc. sono tutte sorgenti potenziali di errori ai quali possono dare origine.

## Errori dell'attenuatore

Invariabilmente chi usa un generatore di segnali ritiene che le marche sul comando del livello di uscita definiscano in modo corretto la tensione in uscita. Le specifiche sono sempre fornite in termini di massima imprecisione che si può avere per ogni livello di uscita selezionato. Metodi alternativi di specificare il livello di uscita, fornendo le specifiche sotto forma di una serie di cifre di imprecisione separate; per livelli assoluti, risposte in frequenza ed errori dell'attenuatore, sembrano fornire informazioni complete circa le caratteristiche del generatore ma in realtà lasciano a chi usa il generatore il compito di calcolare l'errore totale che si può commettere per ogni livello di uscita che interessa. Non è insolito per un generatore di segnali specificato in questo modo, avere un livello di imprecisione totale di oltre  $\pm 3,5$  dB per livelli di uscita attorno a  $1 \mu\text{V}$ .



figura 4

*Dato che l'impedenza di ingresso di un ricevitore non è sempre definita in modo accurato, si usa convenzionalmente quotare la sensibilità di un ricevitore in termini di « emf » (forza elettromotrice) derivata da un generatore perfetto; oppure come « pd » (differenza di potenziale) sviluppata ai capi di un carico perfetto per mezzo di un generatore di segnali perfetto. Mentre questo metodo riduce l'errore totale, rende possibili gli errori legati alla imprecisione dell'impedenza del generatore. Questi errori sono in larga misura indipendenti dall'impedenza del carico come le curve pongono in evidenza. Per meglio chiarire si può far notare che per un generatore di segnali con un ragionevole rapporto onde stazionarie in tensione (1—1:1), l'errore introdotto sarà dell'ordine del  $\pm 5\%$  [corrispondente in dB a  $\pm 5$  dB].*

### Errori dovuti a perdite

I moderni ricevitori sono sensibili ai bassi livelli di segnale. E' perciò molto importante che i segnali a livelli molto alti che sono presenti all'interno dei generatori siano rinchiusi all'interno di scatole schermate in maniera da evitare l'irraggiamento dei segnali stessi. L'effetto di questa fuga di segnali è quello di aumentare il segnale presente all'ingresso del ricevitore in esame con la evidente conseguenza di avere dei dati ottimistici per quanto riguarda la sensibilità. Allontanare il ricevitore può essere sufficiente per eliminare il problema ma chiaramente la migliore soluzione è quella di usare un generatore con caratteristiche di bassa irradiazione.

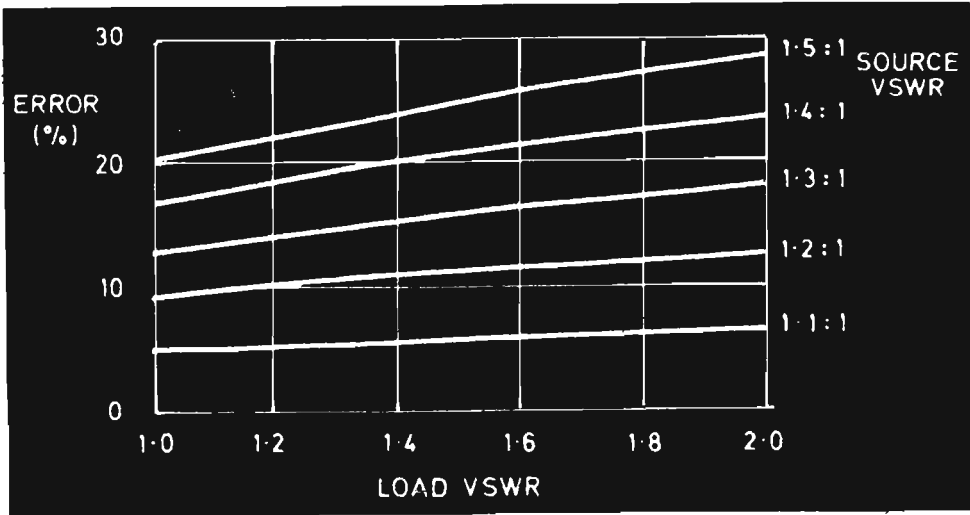
Specifiche di perdita inferiore a  $1 \mu\text{V}$  sono ora abbastanza normali e strumenti con perdite a un livello garantito inferiore a  $0,5 \mu\text{V}$  cominciano a essere disponibili. Questi bassi livelli di perdita permettono di fare misure sui ricevitori tenendoli vicino al generatore di segnali eliminando il più possibile il rischio di ottenere risultati imprecisi in maniera grossolana.

### Errori dovuti alla modulazione

L'ultima delle sorgenti di errore che esamineremo è quella introdotta dall'imprecisione della modulazione del generatore di segnali. Pressoché in tutte le misure di sensibilità (ad eccezione della misura della sensibilità pura e semplice) una portante a radiofrequenza modulata è usata per stabilire un livello di riferimento dal ricevitore in prova. Un errore nella quantità di modulazione è direttamente riflessa in una equivalente variazione nel livello di uscita del ricevitore e il rapporto segnale rumore o il rapporto SINAD.

Per un generatore di prestazioni elevate la imprecisione della modulazione deve essere contenuta nel  $\pm 5\%$ . In attrezzature di scarso livello si possono riscontrare anche errori di oltre il 20% della quantità impostata. Questi errori fanno salire la massima imprecisione nelle misure di oltre  $\pm 2 \text{ dB}$  in termini di rapporto segnale rumore o rapporto SINAD.

### Misura dell'errore totale

Avendo esaminato le cinque sorgenti primarie di errore, possiamo esaminare il loro effetto sulla misura globale. Può essere utile a questo fine esaminare la curva della figura 5 che mostra come il rapporto SINAD di un ricevitore FM per UHF (tipico) vari con il livello del segnale in ingresso.

figura 5

Questa curva è la curva tipica della sensibilità di un ricevitore UHF e mostra le variazioni del rapporto SINAD al variare del livello del segnale in ingresso ed è interessante notare come esso vari di 2 dB per ogni dB di incremento del segnale in ingresso.

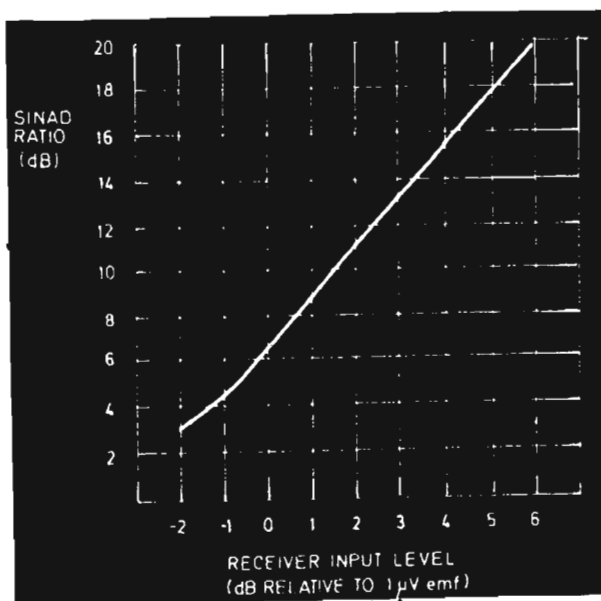

La caratteristica più importante di questa curva è quella di mettere in rilievo che il rapporto SINAD cambia di 2 dB per ogni aumento di 1 dB del segnale di ingresso. Questo permette alle varie sorgenti di errore di essere messe in relazione in termini di variazioni del segnale in ingresso equivalenti oppure di variazioni del rapporto SINAD. La tabella 1 somma le sorgenti di errore e i loro effetti sulla precisione delle misure.

tabella 1

*Sommario delle varie sorgenti di errore e modi nei quali si può ottenere la precisione.*

<i>Sorgente di errore</i>	<i>Possibile errore nella misura</i>	<i>Metodo di riduzione dell'errore</i>
<i>Accoppiamento</i>	$\pm 6$ dB	<i>In pratica questo errore sarà meno di <math>\pm 0,5</math> dB se si sceglie un generatore con un buon rapporto v.s.w.r.</i>
<i>Connessione</i>	$\pm 1$ dB	<i>Può essere eliminato scegliendo con cura cavi, connettori, eccetera.</i>
<i>Attenuatore</i>	<i>oltre</i> $\pm 3,5$ dB	<i>Il solo metodo soddisfacente è la scelta di un generatore con la migliore specificazione.</i>
<i>Perdita</i>	<i>può rendere la misura impossibile</i>	<i>Portare il generatore lontano il più possibile dal ricevitore può ridurre l'effetto ma è più conveniente un generatore con basse perdite.</i>
<i>Modulazione</i>	<i>oltre</i> $\pm 1$ dB	<i>Può essere ridotta a meno di <math>\pm 0,5</math> dB usando un misuratore di modulazione per controllare la modulazione del generatore di segnali o usando un generatore con la modulazione specificata nel modo più preciso possibile.</i>

Da questa tabella si può vedere che gli errori di misura, dovuti a quattro delle possibili cause, possono essere compensati o eliminati completamente, ma gli errori dovuti all'imprecisione dell'attenuatore sono di difficile valutazione. La calibrazione dell'uscita a livelli usati regolarmente appare la soluzione più ovvia, ma misure precise di livelli di tensione a radiofrequenza dell'ordine del microvolt richiedono equipaggiamenti tanto sofisticati da essere soltanto a disposizione di industrie specializzate in questo genere di controlli e calibrazioni. E' evidente a questo punto che per molti utenti le specifiche offerte dal Costruttore sono accettate e di esse deve essere tenuto debito conto per ogni potenziale errore. Questo significa che, nella produzione dei ricevitori, le specifiche del Costruttore devono essere migliori delle specifiche di sensibilità offerte al cliente di una quantità pari all'imprecisione dichiarata del sistema di controllo.

Questo è un concetto a mio avviso di estrema importanza che merita un discorso piuttosto ampio. Iniziamo con un esempio: un ricevitore venduto con una specifica di  $1 \mu\text{V}$  di sensibilità, viene controllato in produzione con una attrezzatura che garantisce una imprecisione inferiore a 1 dB, dovrà avere in produzione una specifica di  $0,9 \mu\text{V}$  permessi per errore strumentale. Un controllo a questi livelli, assicurerà che tutti i ricevitori incontreranno le specifiche di vendita ed è improbabile che si incontrino problemi. Tuttavia, se l'errore dello strumento può essere alto fino a un valore di  $\pm 3,5$  dB, il controllo deve essere fatto posizionando il controllo della tensione a radiofrequenza del generatore a  $0,7 \mu\text{V}$  per assicurare il soddisfacimento della specifica. Con un livello così basso si creano dei problemi alla produzione in quanto molte unità saranno scartate. Al livello di  $0,7 \mu\text{V}$ , infatti, un generatore che ha un grado di imprecisione di  $\pm 3,5 \mu\text{V}$  può dare in uscita un livello qualsiasi compreso tra  $1 \mu\text{V}$  e  $0,45 \mu\text{V}$ . Si comprende che, se il generatore fornisce un livello che si avvicina al livello inferiore, difficilmente molti ricevitori saranno dichiarati idonei. Un metodo alternativo concesso per l'imprecisione dei generatori di segnali, è di mettere lo strumento per un valore di sensibilità specificata e controllare che il rapporto SINAD del ricevitore ecceda il normale valore dei 12 dB (oppure 20 dB) di un certo margine di sicurezza. Questo margine deve essere preso in considerazione del fatto che il rapporto SINAD migliora di 2 dB per ogni dB di aumento del livello della radiofrequenza (come mostrato dalla figura 5).



Al fine di permettere una imprecisione del generatore di segnali di 1 dB, si può concedere un abbuono di 2 dB. Se però la imprecisione arriva a  $\pm 3,5$  dB, si deve per forza salire a 7 dB e l'operatore invece di cercare un rapporto di 12 dB, dovrà richiedere un rapporto di 19 dB o migliore per assicurarsi che il ricevitore funzioni con sicurezza entro i limiti della sua specifica. Questo approccio alternativo permetterà anche al ricevitore difettoso di passare il controllo di produzione quando per tale controllo si usa un generatore di segnali con scarso livello di precisione.

Si intravede ormai che la sola soluzione soddisfacente al problema del controllo della sensibilità dei ricevitori è di usare un generatore di segnali con la calibrazione del livello di uscita il più possibile precisa. Strumenti con la precisione del livello totale di  $1 \div 2$  dB a  $1 \mu\text{V}$  sono disponibili e il loro uso assicura che gli errori associati con la misura della sensibilità siano il più possibile ridotti.

tabella 2

*Errori introdotti da vari generatori di segnali quando sono usati per misure di sensibilità a livelli intorno a  $1 \mu\text{V}$ .*

*In questa tabella sono messe a confronto le caratteristiche di alcuni generatori della M.I. con altri per mostrare l'importanza della specificazione del livello totale della precisione nel definire la capacità da parte di un generatore di segnali di fare misure precise di sensibilità.*

Errori dovuti alle seguenti cause	Generatori tipici della M.I.			Altri generatori
	TF2015	TF2016	TF2020	
Accoppiamento	$\pm 1,5$ dB	$\pm 1$ dB	$\pm 1$ dB	$\pm 2$ dB
Attenuatore (livello totale di imprecisione)	$\pm 2$ dB	$\pm 1$ dB	$\pm 1$ dB	$\pm 3,5$ dB
Modulazione	$\pm 0,75$ dB	$\pm 0,75$ dB	$\pm 0,25$ dB	$\pm 0,5$ dB
Somma di errori	$\pm 4,25$ dB	$\pm 2,75$ dB	$\pm 2,25$ dB	$\pm 6,0$ dB
Somma di errori in valore efficace	$\pm 2,6$ dB	$\pm 1,6$ dB	$\pm 1,4$ dB	$\pm 4,0$ dB

La tabella 2 compara le precisioni totali di tre generatori di segnali della MI (Marconi Instruments) quando sono usati per controllare la sensibilità dei ricevitori; più una quarta colonna inclusa, nella quale sono riportati i dati relativi ad altri generatori di segnali. Per ogni strumento gli errori sono totalizzati come somma algebrica e come somma del valore efficace in modo da avere una guida statistica completa al probabile errore totale. Si può vedere che per tutti i generatori la sorgente di errore dominante è dovuta alla precisione totale del livello di uscita (tensione a radiofrequenza) e che l'effetto dell'imprecisione della modulazione può in genere essere ignorato. La conclusione ovvia che può essere fatta è che, quando si sceglie un generatore di segnali, occorre porre particolare attenzione alle specifiche che riguardano la precisione del livello totale, se si pensa di usarlo per delle misure precise della sensibilità di ricevitori. \*\*\*\*\*

# AVANTI con **cq elettronica**

# sperimentare ©

circuiti da provare, modificare, perfezionare.  
presentati dai Lettori  
e coordinati da

18YZC, Antonio Ugliano  
corso De Gasperi 70  
CASTELLAMMARE DI STABIA

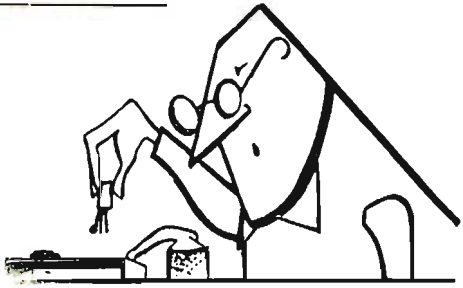

© copyright cq elettronica 1980

## ... E PAPOCCHIE IN TERRA AGLI UOMINI DI BUONA VOLONTA'

Giovanni ROMANO, piazza S. M. Liberatrice 47, ROMA.

Preamplificatore per VHF/UHF.

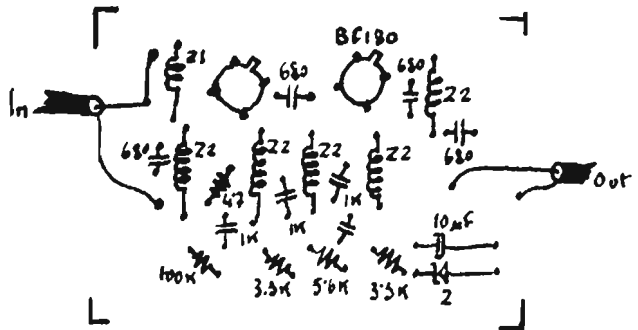
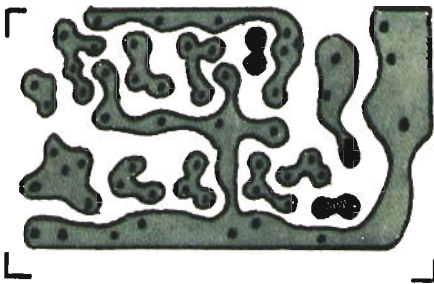
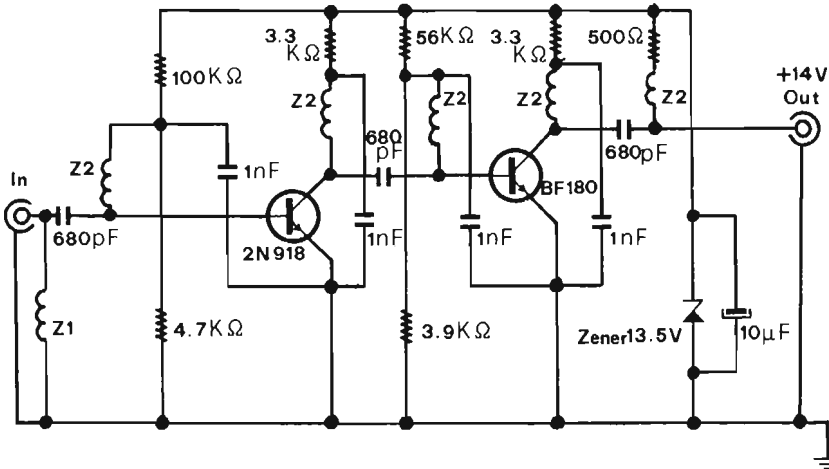

Due transistori 2N918 o due BF180 assolvono alla bisogna di creare un amplificatore capace di circa 28 dB. Va bene per la 144 e per la TV. Poco critico. L'unica cosa che richiede un po' d'attenzione è la bobina d'ingresso indicata come  $Z_1$  che determina la banda amplificata. L'uscita è del tipo aperiodico per cui non è necessario effettuare alcun adattamento d'impedenza. Circuito stampato compreso in scala 1 : 1. Impedenze  $Z_2$  realizzate con 18 spire  $\varnothing$  0,4 mm smaltato su un supporto  $\varnothing$  3 mm. Tutti i condensatori sono ceramici a disco.

sperimentare

Nicola **ASPIDE**, via G. Marconi 40, TORRE DEL GRECO.

Preamplificatore microfonico.

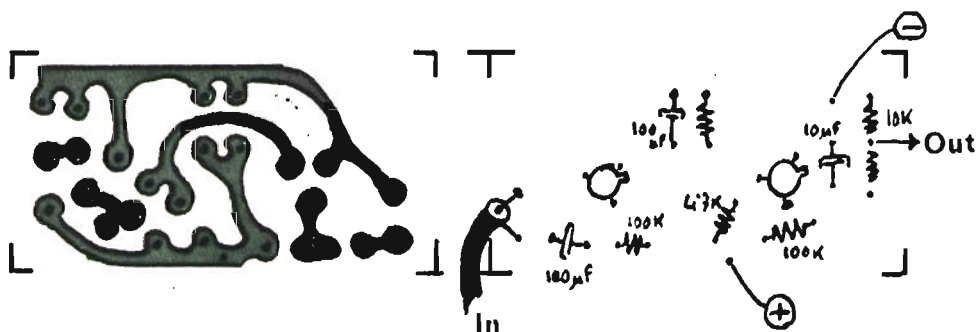
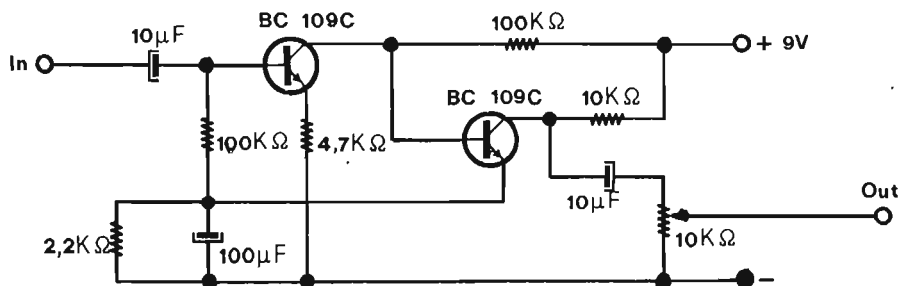

Stavolta sono due general purpose BC109C a fare le spese di un preamplificatore microfonico di basso costo e buone vedute. Pochi componenti ben distribuiti non richiedono neppure descrizioni del circuito. Solito stampato in scala 1 : 1.

E passiamo ai tre seviziatori di turno:

Gesù, che papocchia la Yaesu!

**Amedeo ARGENZO**, via Petrarca 8, ARZANO, dice che non bastavano le sevizie fatte al povero FRG 7 della YAESU già pubblicate sul n. 7/79 e giù pure lui a modificare.

Ha preso di mira il regolatore di toni che sull'originale era a tre scatti, stretto, normale e largo e l'ha sostituito con un potenziometro per poter ottenere una regolazione graduale. La prima cosa che deve essere fatta è la sostituzione del potenziometro del volume che in origine è singolo con uno doppio in modo da avere il controllo esterno del tono senza forare né pannelli né altre deturpazioni.

Notare che la modifica del controllo del tono, non si limita alla sola sostituzione del potenziometro ma anche di alcuni componenti che contornano l'integrato Q410 cioè l'AN214.

Dallo schema che mostra le modifiche apportate e da quello originale anch'esso riportato, è facile rilevare quali parti sono state sottoposte a tortura.

Il potenziometro doppio deve essere da (10 + 10) kΩ.



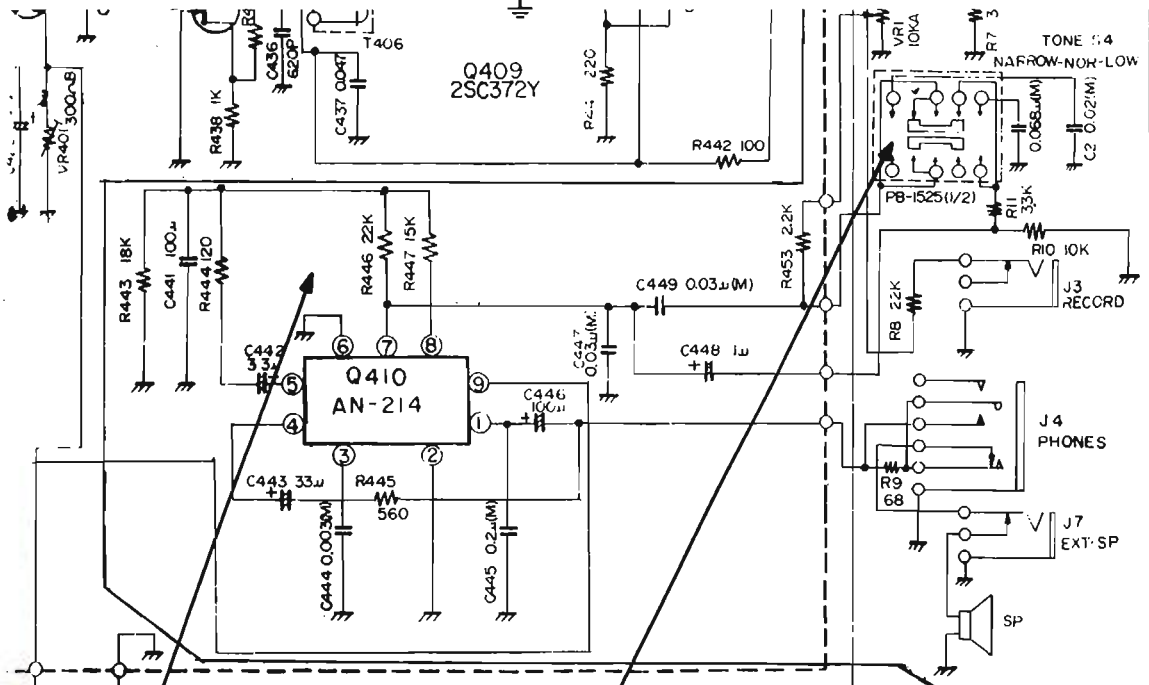
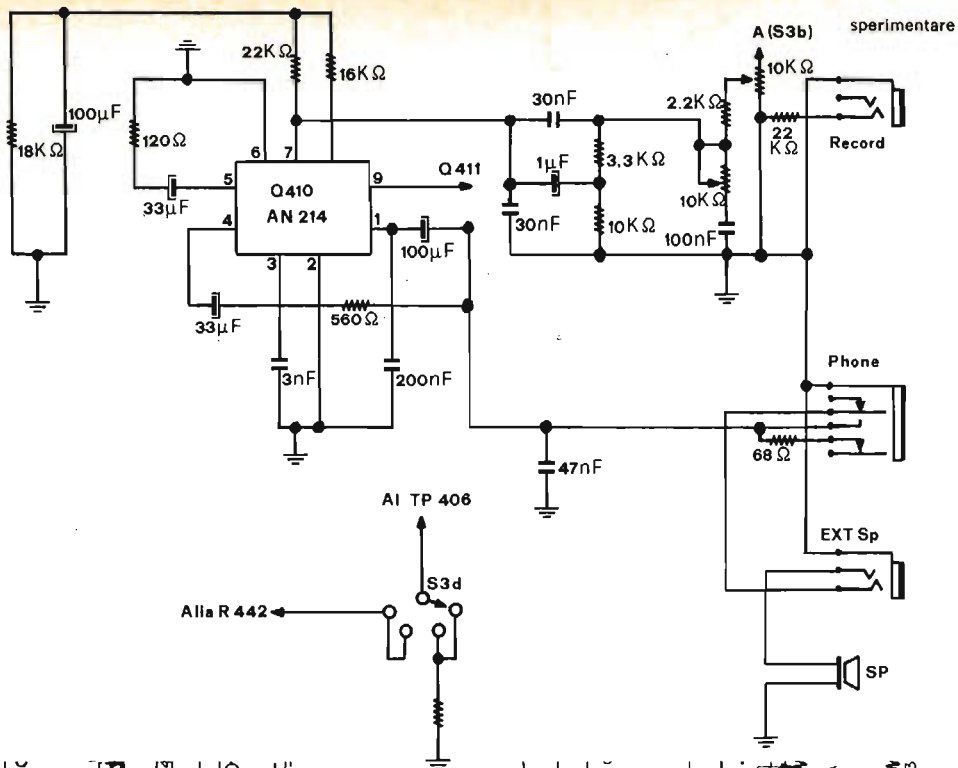

NOTE

- 1 ALL RESISTORS ARE IN 1/4W UNLESS OTHERWISE NOTED.
- 2 ALL CAPACITORS ARE IN µF UNLESS OTHERWISE NOTED.
- 3 ALL ELECTROLYTIC CAPACITORS ARE 16V UNLESS OTHERWISE NOTED.

Parte del circuito modificato.

**FRG-7**  
**CIRCUIT DIAGRAM**

Per Natale, strenna eccezzzionale!

Assegnati per sorteggio:

Lire 30 mila in componenti elettronici offerti dall'organizzazione **Gianni VECCHIETTI**, via Beverara 39, BOLOGNA fornitore di componenti elettronici professionali, al signor Romano.

Lire 30 mila in componenti elettronici offerti dalla **AZ ELETTRONICA**, via Varesina 205, MILANO fornitrice di scatole di montaggio e componenti sciolti, al signor Argenzo.

Una scatola di montaggio per un sintonizzatore per FM modello SNT 78 FM offerta dalla Ditta **LARTEL**, via del Santuario 33, LIMITO (MI) produttrice di scatole di montaggio, al signor Aspide.

Gli interessati potranno mettersi direttamente in contatto con le Ditte per il ritiro del premio. Il signor Aspide, se vuol fare più presto, può venire a ritirarlo direttamente a casa mia, tanto siamo quasi vicini.

E inoltre a tutti e tre, la benedizione di San Gennaro!

---

## CODICILLO ALLE PAPOCCHIE GIAPPONESI

*Ecco, gli sperimentatori sono proprio così, dei pazzerelloni: date loro l'imbeccata, e si scatenano.*

*Sul n. 6 a pagina 1080 e sul n. 9, pagina 1619, avevo proposto una modifica alla linea YAESU Musen FL101 e FR101 tendente a eliminare il fastidioso inconveniente dell'accordo del controllo TRANS sul ricevitore a ogni cambio di banda per far sì che le frequenze dei due oscillatori locali degli apparati, quarzati, fossero sulla stessa frequenza che varia a secondo della tolleranza dei quarzi adoperati, utilizzando appunto uno solo dei due oscillatori locali, precisamente quello del ricevitore in modo che pilotasse contemporaneamente anche il trasmettitore, ed ecco che sullo stesso argomento si sono scatenati gli sperimentatori suggerendo ben sette modifiche che, di volta in volta, vi propinerò perché veramente interessanti.*

La prima, presentata da **Vittorio SANTERI**, corso Vittorio Emanuele 69, LODI, prevede di pilotare il ricevitore con la frequenza generata dall'oscillatore locale del trasmettitore. Onestamente, è più semplice di quella che avevo suggerito io; esaminate lo schema che segue alle pagine 62 e 63, e notate che non è difficile. Bisogna operare come appresso:

**Modifiche nel trasmettitore FL101.** Individuare la scheda PB1407 e dalla sua parte posteriore ove trovasi il punto di prova TP, cominciare.

- 1) Saldare un condensatore ceramico da 4,7 nF di buona qualità tra il detto Test Point e il piedino 11 della stessa scheda. Il terminale del condensatore sul piedino 11 va saldato leggermente più in alto per far sì che questa, dopo, entri nello zoccolo.
- 2) Saldare uno spezzone di cavo RG174/U tra il terminale 11 della detta scheda, sotto al telaio, sino al piedino 2 dello zoccolo octal (J7) posto nella parte posteriore dello FL101.

**Modifiche sul ricevitore.** Individuare la scheda 1252B e la scheda PB1225C.

- 1) Sul controllo TRANS individuare il filo che porta la tensione di +6V, e disconnetterlo (trovasi sul lato destro).

- 2) Collegare un filo all'ingresso dell'alimentazione della scheda PB1412 cioè l'oscillatore (precisamente sul condensatore passante da 1 nF posto sul retro della scatola di schermo) dove cioè vi sono i + 6 V, e collegarlo, con l'altro estremo, al punto del potenziometro TRANS ove avevamo dissaldato l'altro che non dovrà essere rimosso ma coperto da isolante per evitare cortocircuiti. In questo modo, quando alimenteremo il VFO, vi sarà tensione anche sull'oscillatore locale e non ve ne sarà allorché il ricevitore funzionerà con VFO esterno.
- 3) Dalla scheda PB1252B, eliminare il condensatore C6 che sullo schema è indicato da 5 pF mentre sulla scheda è da 1 nF. Per facilitare l'individuazione, è sufficiente seguire sul retro della piastra, cioè sul lato rame, la pista che proviene dal pin 5 e, tramite il detto condensatore, si collega alla base del transistor Q2 (2SC372Y).
- 4) Dal terminale verso la base del predetto transistor saldare un condensatore ceramico da 4,7 nF con un terminale, e l'altro terminale al piedino 9 che dovrà essere creato come segue.
- 5) Sulla detta scheda PB1252B, il terminale 9, in origine, è unito con il 10 e ambedue connessi a massa. Per creare il pin 9, sarà sufficiente, com'è chiaramente illustrato sul disegno della vista della piastra dal lato rame, intaccare il rame stesso con una punta metallica che potrebbe essere quella di un temperino, di una forbice o analoga e così, isolare il blocco di circuito stampato che costituirà il pin 9. Logicamente, dovrà operarsi delicatamente e tenendo conto di lasciare la lunghezza del tratto di rame così isolato lungo quel tanto da potervi effettuare sopra una saldatura e dando la possibilità che dopo che sia stata effettuata, la piastra entri facilmente nel suo zoccolo.
- 6) Collegare l'altro terminale del condensatore di cui sopra al detto pin 9.
- 7) Unire tra loro i pin 1 e 8 dello zoccolo che porta la piastra PB1252B.
- 8) Unire con uno spezzone di cavetto RG174/U il detto piedino 9 e il terminale 1 dello zoccolo J10 a cinque piedini posto nella parte posteriore del FR101.

Come illustrato a pagina 1081 sul n. 6/79, unire con uno spezzone di cavo RG58 i due spinotti che collegheranno il trasmettitore e il ricevitore tra di loro, e il gioco è fatto. Non necessita nessuna taratura. Posizionando il commutatore delle funzioni su EXT nel FR101 e EXT sul FL101, il VFO e l'oscillatore locale del trasmettitore, piloterà il ricevitore su di una unica frequenza.

\* \* \*

La **seconda modifica**, molto più semplice e indicata principalmente per chi non vuole modificare niente negli apparati né intaccare circuiti stampati, è proposta da **Flavio BERTINENNI**, via Euripide 206, AGRATE; questa lascia le cose come stanno facendo sì che, cambiando gamma, non bisogna più regolare il comando TRANS.

Semplicemente bisognerà realizzare un circuito stampato come quello indicato nella figura a pagina 64, che è in scala 1 : 1.

Il funzionamento è come segue: in luogo del potenziometro TRANS che dovrebbe regolarsi banda per banda, vengono messi in opera dei trimmer tarati ognuno per la banda cui è destinato in modo che commutando la banda, la posizione di essi già predisposta, porterà direttamente in isoonda l'oscillatore locale del rx con quello del tx.

Unire i terminali della piastra, tramite degli spezzonecini di filo, con gli estremi delle lampadine che sul ricevitore si accendono indicando la banda in funzione. Al diodo D1 corrisponderanno gli 80 m, al D2 i 40, e così via. Le due posizioni D9 e D10 sono per le due bande ausiliarie che sul trasmettitore corrisponderanno alla 27 e, per chi ce l'ha, i 45 m. Per individuare la lampadina corrispondente alla banda indicata, è sufficiente accendere l'apparato e ruotare il commutatore di banda. Ad ogni lampadina, come già detto, tramite un filo, collegare l'ingresso di uno dei diodi secondo la progressione indicata. Tutti i trimmer sono da 100 kΩ. Il transistor è un 2N1711, lo zener da 6 V. Ultimato il montaggio dei componenti sulla piastra, unire come già detto i terminali alle lampadine di banda. La piastra, così completata, va montata all'interno del ricevitore sopra il coperchio del VFO



sperimentare

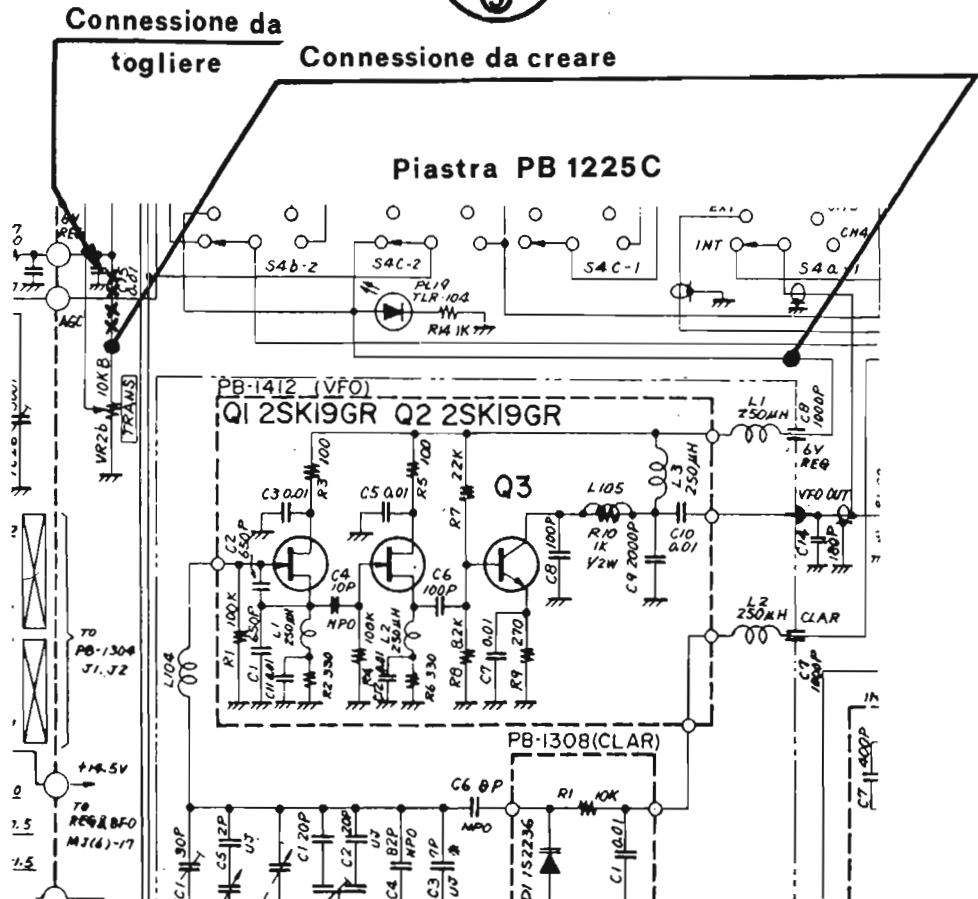
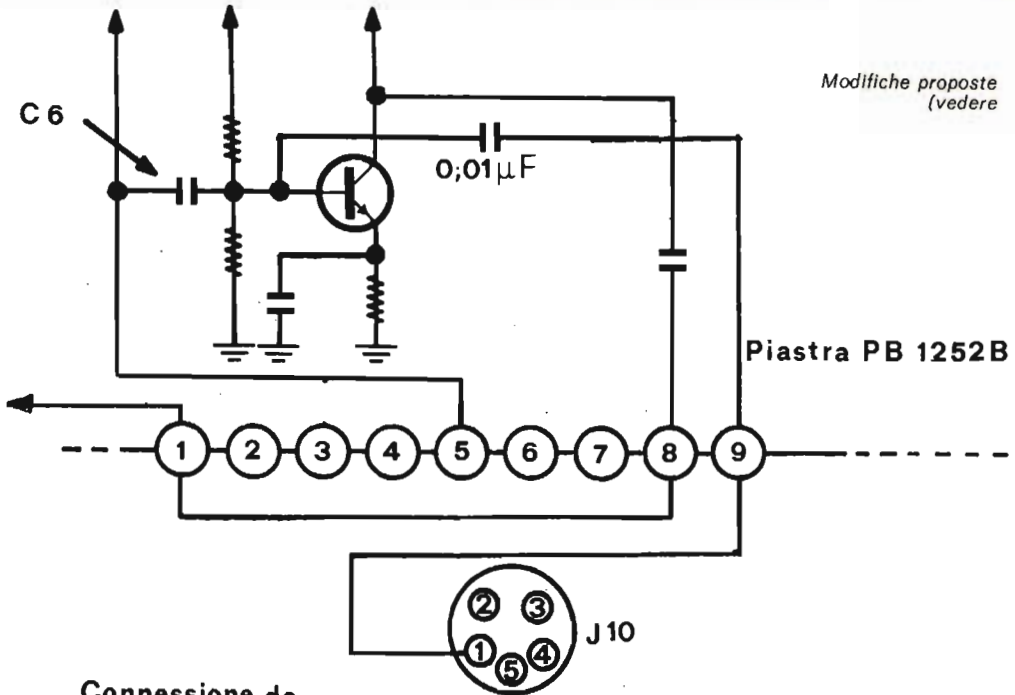

dal signor Santeri  
pagina 60 e 61)

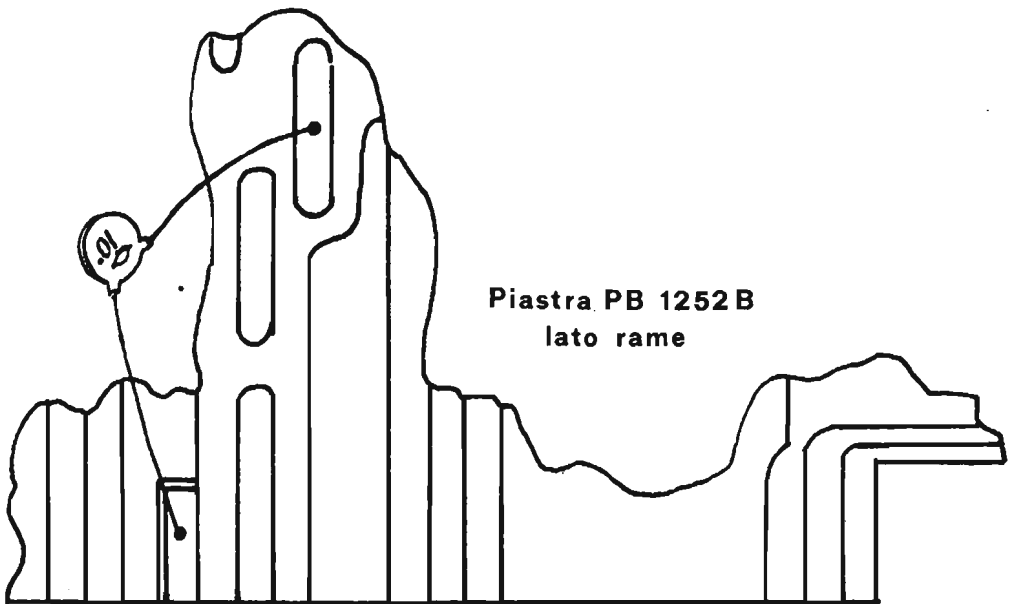
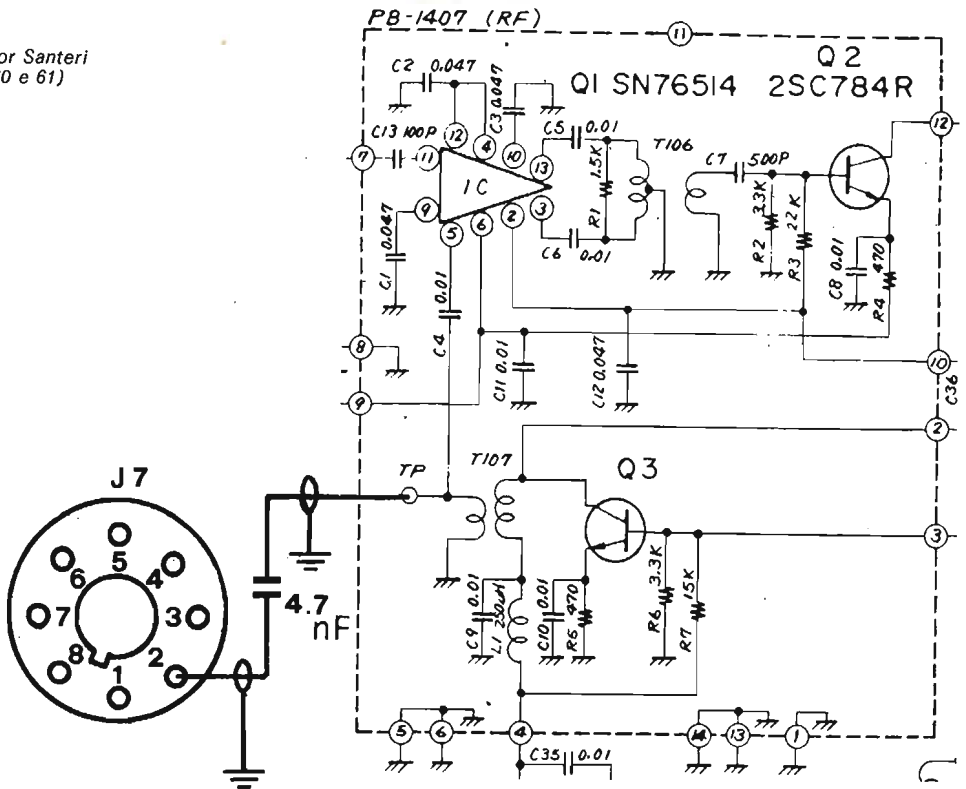

Intaccare il  
rame creando il pin 9

tramite due viti. Sulla piastra sono indicati i terminali di massa e il + 6 V. Il terminale di massa, logicamente, andrà a massa mentre l'altro va unito al terminale che è collegato al centro del potenziometro TRANS cioè, chiarimo: il filo che è collegato al centro del detto potenziometro deve essere disconnesso dal potenziometro stesso e, tramite uno spezzonecino di cavo, collegato al terminale + 6 V sulla piastra. L'unione dei due fili dovrà essere opportunamente ricoperta o con tubetto sterlingato o con altro corpo isolante per evitare cortocircuiti.

*Modifiche proposte dal signor Bertinetti.*

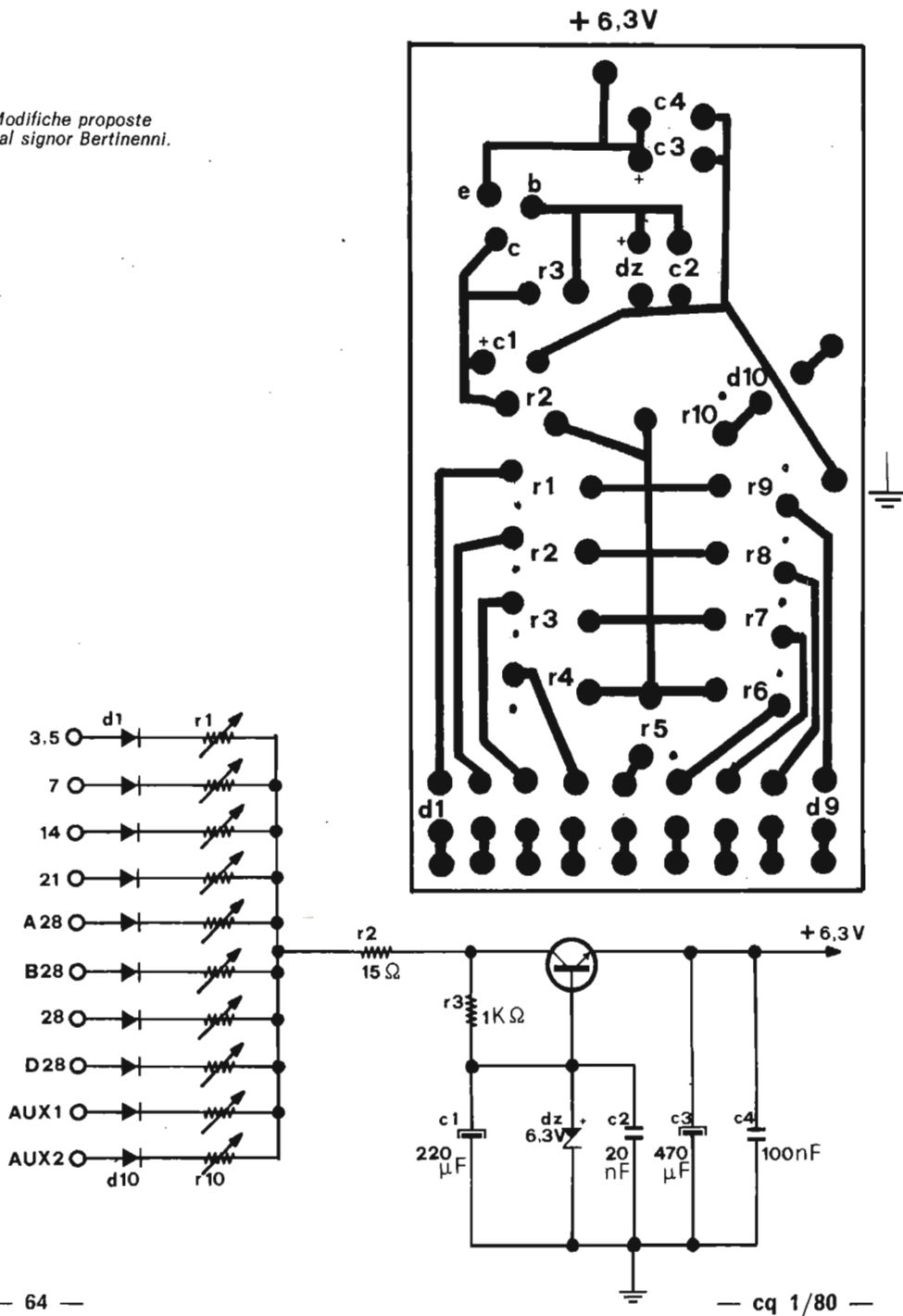



Per la taratura sarà sufficiente posizionare i controlli EXT sul FR101 e TRANS sul FL101. Operare con la cuffia durante le prove di taratura. Commutare su entrambi gli apparati il commutatore di banda sugli 80 m. Parlare nel microfono e ruotare il trimmer sulla piastra aggiunta nel ricevitore corrispondente agli 80 m sino a che la voce in cuffia sia udita chiara. Procedere così per tutte le altre bande. A taratura ultimata, commutando la banda, si inserirà automaticamente il trimmer corrispondente alla migliore condizione di accordo tra trasmettitore e ricevitore per quanto concerne la frequenza degli oscillatori locali quarzati.

\* \* \*

*Per festeggiare il Natale, ai due modificatori di cui sopra va un premio più che eccezionale: ad entrambi, cioè una per uno, una confezione di semiconduttori (transistori, diodi, integrati, ecc.) del valore di lire CINQUANTAMILA, e in più, in ognuna, un microprocessore 8080!*

\* \* \*

*La caccia è aperta a tutti i Lettori. Profittate.*

*Mandatemi le vostre modifiche a un apparato e avrete anche voi la possibilità di vincere una delle altre cinque confezioni analoghe che mi restano. Solo però non siate pigri, ricordate che domani è troppo tardi!*

\* \* \*

**ATTENZIONE FINALE:** per pubblicare un'altra modifica al trasmettitore FL101 per farlo operare sui 45 m, avrei bisogno del libretto di istruzioni di questo ultimo per fare delle fotocopie in quanto il Lettore che mi ha inviato il progetto lo ha smarrito. Oltre che a restituirlo, invierò a chi me lo presterà, cinquanta diodi o transistori assortiti. Grazie.

## ANTENNA DIRETTIVA PER TRASMISSIONE FM



Mod. **KY/4**

### CARATTERISTICHE TECNICHE

FREQUENZA DI IMPIEGO	: da 86 a 105 MHz
BANDA PASSANTE	: 3 MHz
IMPEDENZA NOMINALE	: 50 Ohm
S.W.R.	: 1,5 - 1 O MEGLIO
MASSIMA POTENZA APPLICABILE	: 500 WATTS
GUADAGNO	: 9,5 dB
RAPPORTO AVANTI - INDIETRO	: 20 dB
CONNETTORE TERMINALE	: TIPO - N -

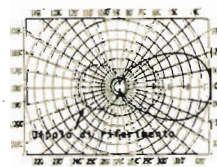

Esempio di polarizzazione orizzontale

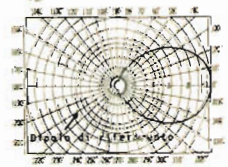

Esempio di polarizzazione verticale

QUESTO TIPO DI ANTENNA E' PARTICOLARMENTE INDICATO PER I COLLEGAMENTI DA PUNTO A PUNTO, DATO IL SUO STRETTO LOBO DI IRRADIAZIONE; E' DI FACILE INSTALLAZIONE E DI INGOMBRO RIDOTTO. QUESTA ANTENNA SI PRESENTA MOLTO ROBUSTA ED ELEGANTE, ESSENDO INTERAMENTE COSTRUITA IN OTTONE CROMATO. VIENE FORNITA PRE-MONTATA E TARATA SULLA FREQUENZA VOLUTA E' POSSIBILE L'USO DI DUE O PIU' DIRETTIVE ACCOPIATE, INCREMENTANDO COSI' ULTERIORMENTE IL GUADAGNO E LA DIRETTIVITA'.

### Punti vendita sud:

**NAPOLI** - Ditta AS-TEL - Via Geronimo Carafa, 4

Tel. 20.11.76

**PALERMO** - Ditta SITELCO - Via Resuttana Colli, 366

**A&A** TELECOMUNICAZIONI s.n.c.

VIA T. EDISON, 8 - 41012 CARPI (MO) - Tel. (059) 69.68.05

# Generatore RF autocostruito

Il « Generatore di radiofrequenza » è uno strumento quasi indispensabile a chi si dedica alla costruzione di apparecchi o circuiti funzionanti a radiofrequenza.

Nella descrizione che segue si esaminano le caratteristiche base dello strumento e la realizzazione pratica di un apparecchio alla portata dello sperimentatore medio.

---

*IOZV, Francesco Cherubini*

---

Non so se l'apparecchio che verrà descritto debba essere considerato un « Oscillatore modulato » o un « Generatore di segnali ». Nel linguaggio corrente il primo termine si riferisce di solito a oscillatori che hanno poche pretese, soprattutto che non hanno sistemi complessi di regolazione della tensione RF in uscita; i generatori, per contro, sono forniti di attenuatori di precisione, costano molto cari e sono di solito usati nei laboratori ben dotati, mentre i primi sono usati per le operazioni di taratura e allineamento di ricevitori.

In effetti la realizzazione, senza essere di « classe professionale », si avvicina con le prestazioni a quanto può dare un generatore di segnali.

La costruzione dell'apparecchio è avvenuta quasi per caso; avendo nell'armadio, poco efficiente, un vecchio oscillatore modulato a due valvole, il primo progetto, di « amfodernamento » si è venuto evolvendo in un completo rifacimento dello strumento; e dell'apparecchio originario è stato solo utilizzato il contenitore e poche parti: variabile, alcune bobine, quadrante e demoltiplica.

Terminando qui con le considerazioni generiche, vediamo subito le prestazioni ottenute.

**frequenza di uscita** da 90 kHz a 34 MHz in sei gamme

**livello di uscita** da 0,1 V a 1  $\mu$ V con terminazione adatta per  $Z = 50 \Omega$  oppure  $Z = \infty$ ;  
da 1 V a 0,1 V con  $Z_{interna} = 100 \Omega$

**indicazione di livello** con strumento da 100  $\mu$ A

**attenuatore** a scatti di 20 dB

**modulazione di ampiezza** inseribile con percentuale del 30 %

**uscita BF** disponibile 1 V<sub>rms</sub> a 400 Hz

**alimentazione** 220 V

---

## FACILE - GIURO, FACILE!

## PARTE MECCANICA

Come spesso succede, la parte meccanica può presentare le maggiori difficoltà realizzative. Un generatore di segnali richiede che la meccanica sia abbastanza rigida in modo da evitare deformazioni interne che provocherebbero slittamenti di frequenza. Deve inoltre avere uno schermaggio particolarmente curato di tutte le parti ove è presente tensione a radiofrequenza; ciò perché altrimenti irradia dei segnali indipendentemente da quelli fatti uscire tramite l'attenuatore.

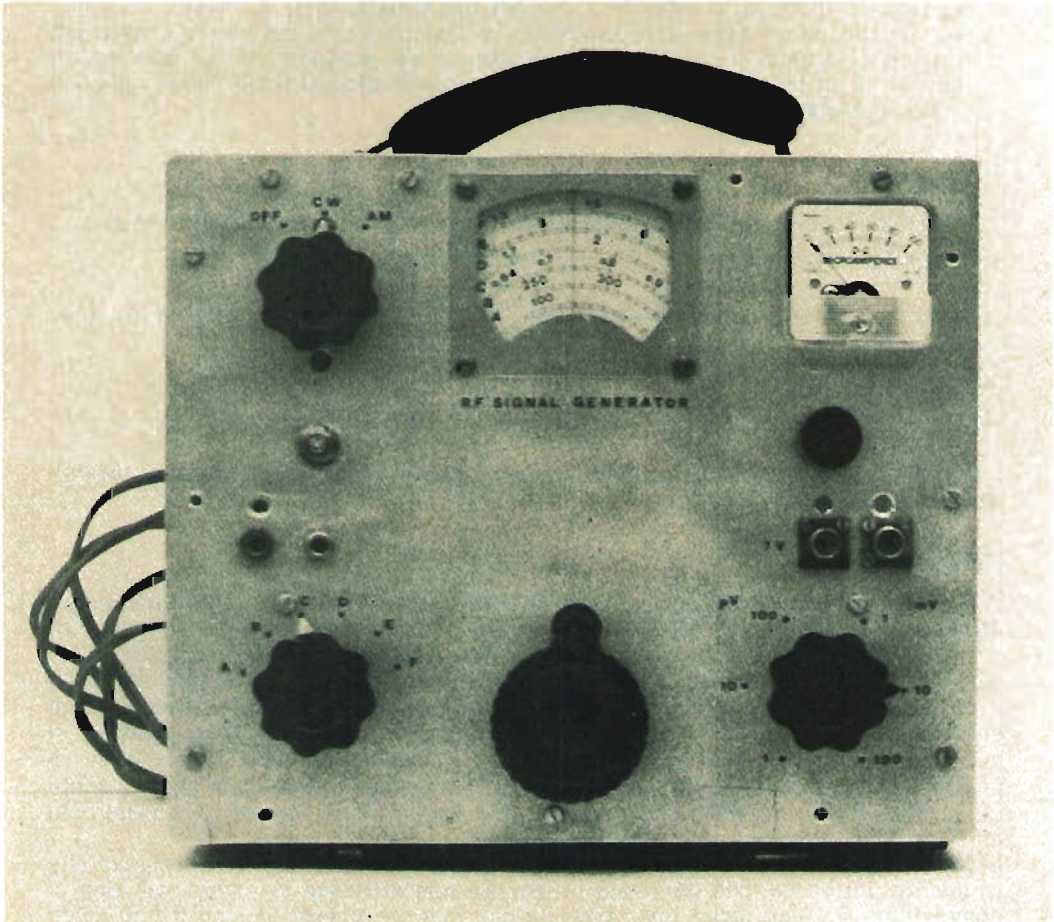

In termini pratici ciò significa che occorre montare tutti i componenti in modo robusto e schermati, fissandoli o al pannello frontale (che deve essere di almeno 2 mm di spessore) o a un telaio a questo rigidamente collegato. Lo schermaggio può avvenire con scatole di alluminio di modesto spessore (6/10 di mm o poco più) tutte però ben collegate mediante viti al telaio. L'apparecchio completo di schermi deve quindi essere collocato in una scatola metallica che funge da secondo schermo; perché ciò avvenga, detta scatola non è in contatto con le parti interne dell'apparecchio, ma solo e unicamente col pannello frontale, cui è unita da numerose viti. Da quanto detto si deduce che il contenitore dovrebbe essere in un sol pezzo; se ciò non è possibile, le varie parti devono essere unite tra loro con angolari di alluminio o ottone, con superfici ben pulite, e fissati con viti o ribattini.

Il comando del condensatore variabile deve essere dolce e ben demoltiplicato; è stato usato il sistema a cordino perché già pronto, ma con elevato rapporto di demoltiplica: infatti sull'asse del variabile è calettato un disco di alluminio  $\varnothing$  130 mm con apposita gola; l'asse di comando ha una sede  $\varnothing$  circa 4,5 mm, il che dà un rapporto di riduzione di circa 1:26. Quindi la rotazione del variabile avviene con 13 giri di manopola.

## SCHEMA A BLOCCHI

In figura 1 è riportato lo schema a blocchi dell'apparecchio; è visibile un oscillatore, seguito da un separatore-adattatore di impedenza, la cui uscita è misurata con apposito strumento. Segue un attenuatore a sei posizioni, in cui ogni scatto divide per 10 la tensione (= -20 dB). La tensione modulante a 400 Hz, quando richiesta, è inviata al blocco separatore.



figura 1

Schema a blocchi.

I circuiti sono tutti abbastanza semplici e di facile costruzione; verranno esaminati in dettaglio uno per uno.

## OSCILLATORE

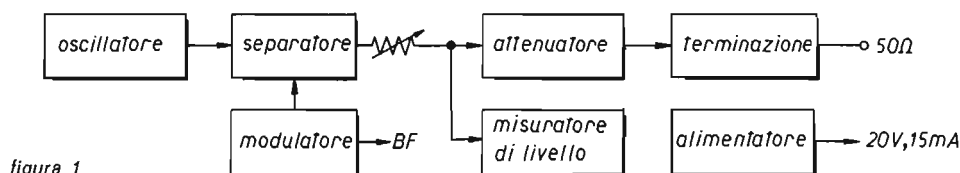
Il circuito dell'oscillatore non ha particolarità degne di nota; è usato un fet tipo 2N3819 ma anche il tipo MPF102 dà risultati equivalenti. Le bobine sono sei, di cui le tre relative alle frequenze più alte possono facilmente essere autoconstruite; per le rimanenti, trattandosi di avvolgimenti a nido d'ape, conviene acquistarle ed eventualmente ridurne l'induttanza in modo da avere una piccola sovrapposizione ai margini di gamma. L'avvolgimento di reazione deve avere un valore induttivo di circa un terzo rispetto a quello principale; è assai conveniente farlo mobile rispetto a quello di sintonia in modo da avere l'accoppiamento minimo che consente un funzionamento regolare (cioè con piccole variazioni di livello) da un estremo all'altro della rotazione del variabile.

Il commutatore, di buona qualità, provvede a cortocircuitare le bobine, relative alle frequenze più basse, che non sono in uso. Se non si riesce a trovare tale tipo di commutatore, si può usare una terza via che mette a massa almeno il lato caldo della bobina immediatamente adiacente (dal lato basso, cioè con più spire) a quella in uso; ciò perché, con la capacità residua, tale bobina va probabilmente a risonare in qualche punto della gamma successiva, creando un disturbo all'oscillatore.

Un compito essenziale è svolto dal diodo 1N4148 posto tra « gate » e « source » del fet. Senza di esso le oscillazioni sono troppo ampie, con irregolarità di comportamento e maggiori armoniche. Il fet è montato in aria, saldato direttamente al gruppo RC di « gate » che va al trimmer capacitivo e al gruppo RC di « source » che va a massa; un terzo filo, lungo un paio di centimetri, va dal « drain » al terminale del commutatore. Il tutto risulta molto compatto.

Nel montare le bobine, che devono essere fissate per bene, tenere molto corti i fili relativi alla gamma più alta in frequenza.

La gamma di frequenza desiderata, da 100 kHz a 30 MHz, viene coperta in sei gamme che hanno un rapporto, tra  $F_{\min}$  e  $F_{\max}$  pari a circa 2,6. Questo rapporto può essere variato agendo sulla capacità residua di  $C_1$  in parallelo a quella di  $C_2$  e  $C_3$  in serie. Il valore suddetto è un compromesso tra il numero di gamme,



già abbastanza alto, e l'estensione del campo totale coperto. Se si adotta un rapporto di 3,2 si può coprire lo stesso intervallo di frequenze con solo cinque bobine, ma si ha un addensamento della calibrazione verso l'estremo alto del quadrante.

Lo slittamento dell'oscillatore è assai modesto:  $200 \div 300$  Hz su 20 MHz nei primi 15 min.

Il segnale di uscita è prelevato come frazione (determinata dal rapporto  $C_2/C_3$ ) dal circuito accordato, ove il segnale è relativamente pulito. In effetti, in origine, il prelievo era stato fatto dal « drain », ma è risultato che il segnale ivi presente è tutt'altro che sinusoidale, quindi ricco di armoniche; pertanto è stato necessario ricorrere alla soluzione indicata nello schema.

## SEPARATORE

L'oscillatore è seguito da tre stadi aperiodici che hanno la funzione di separare l'uscita dal circuito dell'oscillatore e di fornire il segnale con una impedenza di uscita abbastanza bassa (circa  $100 \Omega$ ) e un livello di circa  $1 V_{rms}$ .



figura 2

Schema oscillatore e separatore.

### Dati costruttivi bobine

banda	frequenza	induttanza teorica (1)	tipo di avvolgim.	bobine $L_1 \dots$		bobine $L_2 \dots$		$\varnothing$ supporto
				n° spire	$\varnothing$ filo	n° spire	$\varnothing$ filo	
A	95 ÷ 240 kHz	6 mH	nido d'ape	(650)	0,15	(350)	0,15	8
B	240 ÷ 640 kHz	915 $\mu$ H	nido d'ape	(250)	0,15	(150)	0,15	8
C	0,64 ÷ 1,7 MHz	130 $\mu$ H	nido d'ape	(110)	0,15	(75)	0,15	8
D	1,7 ÷ 4,5 MHz	19 $\mu$ H	uno strato	58	0,22	38	0,15	10
E	4,5 ÷ 12,4 MHz	2,6 $\mu$ H	uno strato	18	0,4	13	0,2	10
F	12,4 ÷ 33,5 MHz	0,36 $\mu$ H	uno strato	5	1	5	0,3	10

(1) riferita a 480 pF

Il primo stadio è un fet (2N3819) allo scopo di caricare al minimo l'oscillatore; segue uno stadio con transistor tipo 2N718 o equivalente, e infine un « emitter-follower ».

I componenti per l'accoppiamento fra stadi e i condensatori di by-pass hanno valori opportunamente scelti onde avere un guadagno globale pressoché costante su tutte le frequenze di funzionamento. Il montaggio è avvenuto su di un piccolo circuito stampato fissato al telaio con due viti.

### MISURATORE DI LIVELLO

Il misuratore di livello è costituito da un diodo al germanio rivelatore che pilota un circuito differenziale formato da due transistor NPN ad alto guadagno; il circuito si è dimostrato molto stabile e lineare, il che consente di fare il « set and forget », come dicono in USA, e che vuol dire che si tara una sola volta e poi non vi è più necessità di intervento. I due transistor sono stati selezionati per avere circa lo stesso guadagno (beta circa uguale a  $250 \div 270$ ); se il guadagno è elevato si migliora la linearità ai bassi livelli. A questo riguardo, dato che è stato scelto il valore di fondo scala pari a 1 V (rms), la scala del microamperometro va da 0 a 100 e dà quindi la possibilità di letture dirette. La non linearità (soglia) è dell'ordine dei 50 mV; quindi è sufficiente che nella posizione di zero l'ago risulti spostato a destra di circa 1 mm per avere letture esatte da 0,1 a 1 V. Anche i due diodi devono essere dello stesso tipo e possibilmente (ma non necessariamente) selezionati.



figura 3

Schema misuratore di livello.

BC109C ≡ BC209C ≡ BC239C, ecc.

Per l'uso del circuito differenziale a uscita di emettitore è indispensabile disporre di una tensione negativa; si tenga presente comunque che il consumo del circuito è molto basso. I pochi componenti relativi al misuratore sono montati su di una piccola basetta (22 × 32 mm) che viene fissata molto vicino al punto in cui la tensione a radiofrequenza entra nell'attenuatore.

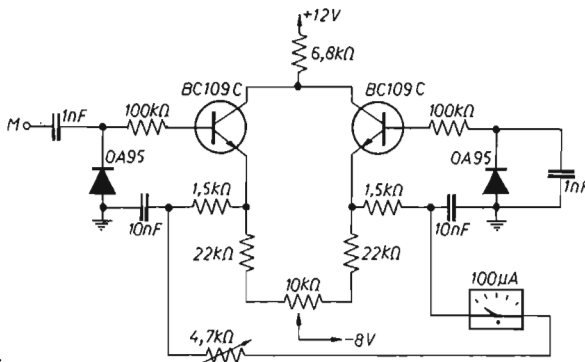
### ATTENUATORE

L'attenuatore consente una riduzione del livello del segnale a passi di 20 dB; ciò vuol dire dividere per 10 il segnale a ogni scatto, mantenendo costante l'impedenza del circuito. Mediante il misuratore di livello e l'attenuatore a scatti è perciò possibile regolare il livello di uscita in modo continuo e controllabile.



figura 4

Schema teorico attenuatore.

Una importante caratteristica degli attenuatori è che se vengono terminati su di un carico diverso da quello per cui sono progettati, varia sì il livello del segnale disponibile, ma resta invariato il valore in dB degli scatti. In altri termini, se la terminazione, anziché essere  $50\ \Omega$  diviene  $5\ \Omega$ , il livello si riduce a  $1/5$  (circa), ma restano validi i 20 dB di salto tra una posizione e la successiva. L'attenuatore è stato realizzato usando resistori a strato da  $1/3\ W$  scelti con tolleranza entro il 2%; i valori teorici sono valori non standard e quindi difficilmente reperibili. Tuttavia i più vicini valori standard, indicati in figura 5, vanno bene senz'altro per i nostri scopi.

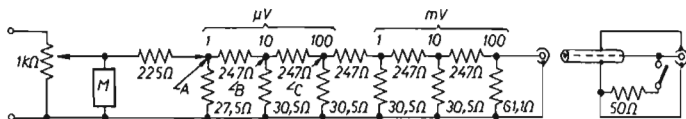

figura 5

Schema pratico attenuatore.

Lo schema teorico dell'attenuatore consente un buon funzionamento fino a frequenze piuttosto alte (ben oltre i 30 MHz); però si deve tener conto che un normale commutatore presenta piccole capacità (1 pF o meno) tra i vari contatti. Questa capacità disturba sulle frequenze più alte, e il « disturbo » è tanto più forte quanto maggiore è il salto di livello di tensione tra cui si viene a situare la capacità; quindi se una capacità residua è presente tra i punti A e B, dove il livello varia di 20 dB, tale capacità si viene a trovare in parallelo alla resistenza da  $220\ \Omega$  (vedi figura 4) e costituisce un partitore con la resistenza da  $27\ \Omega$ ; ma la capacità residua tra i punti A e C viene a trovarsi tra punti con livello diverso di 40 dB e ha perciò un effetto dieci volte maggiore; il discorso può ripetersi per tutte le altre capacità residue presenti sul commutatore e la loro azione è via via più deleteria se si considerano tra i poli più distanti del commutatore.

Alcuni attenuatori professionali sono privi di capacità residue perché sono costruiti con un blocco metallico entro cui sono collocate le resistenze; i punti di contatto sono realizzati in modo da essere schermati fra loro e quindi, pur essendovi capacità residue, queste sono sempre e soltanto verso la massa e non fra i vari punti « caldi » del commutatore. Chiaramente questa costruzione non è realizzabile con metodi amatoriali; occorre quindi ripiegare sul seguente artificio.

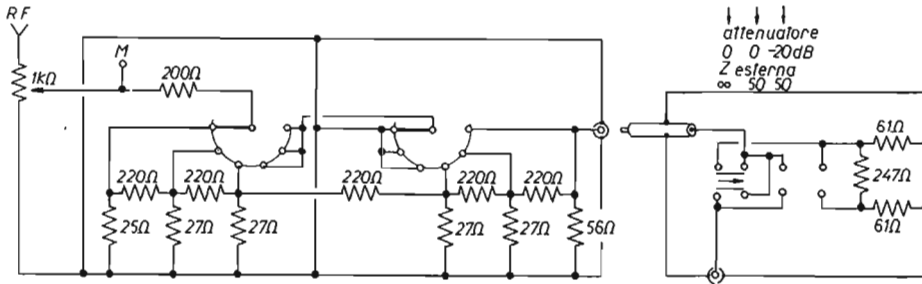
Abbiamo visto che l'effetto delle capacità residue è tanto più marcato quanto più queste esistono fra punti a livello diverso; perciò se dividiamo il commutatore in due parti, ciascuna delle quali attenua 40 dB, e le due parti sono schermate fra loro, avremo eliminato tutte le capacità residue che creano il massimo disturbo, cioè quelle presenti tra i punti estremi dell'attenuatore. Si potrebbe anche arrivare a utilizzare tre o quattro sezioni distinte e separate, ma la complicazione costruttiva che ne deriva lo sconsiglia. Già con due sezioni il comportamento dell'attenuatore è risultato soddisfacente. Occorre usare un commutatore che consenta di schermare i due settori fra loro; lo schermo sarà costruito in alluminio, di spessore tra 0,6 e 1 mm. Sono abbastanza adatti i commutatori i cui settori sono stretti fra colonnini distanziatori con viti di serraggio da 3 MA, come i tipi GN/0290, GN/0390 della GBC o analoghi.

I normali commutatori rotativi hanno già scatti distanziati di 30°; ne esistono anche con scatti di 60° ma sono difficilmente reperibili. Tuttavia questi ultimi sono, per l'uso come attenuatore, migliori, perché consentono di montare le resistenze da 220 Ω direttamente tra i terminali. Non disponendo di commutatore a sei posizioni su 360°, si può usare un commutatore a 11 posizioni, 1 via per settore, utilizzando i contatti di posizione dispari e lasciando inutilizzati gli altri, magari togliendoli a mezzo tronchesi o trapano. In tal modo si può realizzare il montaggio come visibile in figura 6.



figura 6

Esempio montaggio attenuatore (schermo non visibile): vista dal retro, sottosopra.

Occorre evidentemente smontare il commutatore e tagliare a metà i colonnini che distanziano i due settori; fra di essi infatti sarà inserito lo schermo. Questo dovrà avere un foro centrale Ø 8 mm circa per il passaggio dell'asse del commutatore; inoltre un foro Ø 5 mm consentirà l'inserzione della resistenza da 220 Ω che collega i due settori.

Lo schermo avrà i lati ripiegati a 90° e fissati, almeno da una parte, al telaio mediante due viti. In questo modo resta completamente schermato il settore più vicino all'uscita; l'altro settore resta invece visibile. Le resistenze che vanno a massa possono essere collegate, con terminali brevissimi, a prese fissate sullo schermo. Le due resistenze di valore poco comune, 200 e 24,5 Ω, sono reperibili nella serie al 2% o anche realizzabili rispettivamente con due da 100 in serie e due da 27 e 270 in parallelo. Usare comunque solo resistenze a strato e di piccole dimensioni.

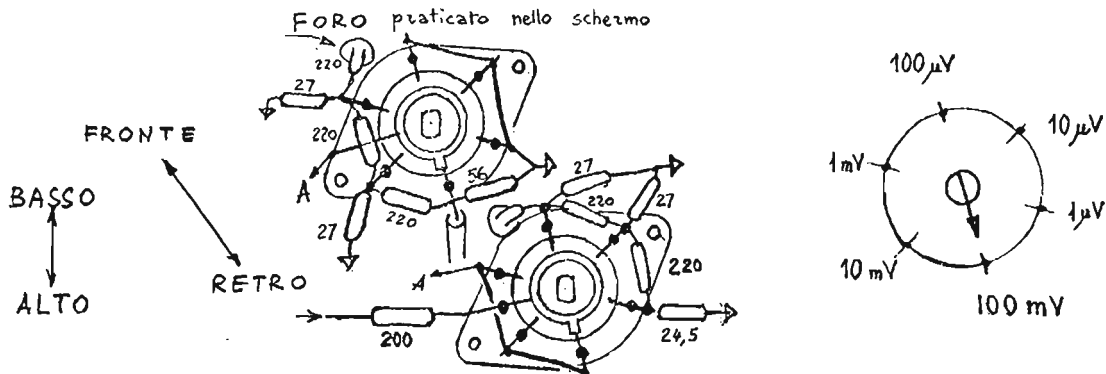
### UNITA' TERMINALE

L'attenuatore è previsto per un carico esterno di 50 Ω. Questo valore ci consente di collegare al punto di uscita un cavetto coassiale di 50 Ω di impedenza (tipo RG58) a sua volta terminato su 50 Ω resistivi. La resistenza di terminazione va usata se il circuito sotto prova ha impedenza elevata; se si tratta di circuito già previsto per 50 Ω va invece esclusa. Questa commutazione è svolta da un deviatore a slitta, situato in una piccola scatola metallica (dimensioni 28 × 26 × 100 mm) ove è fissata un'uscita coassiale del tipo « phono-RCA » in parallelo a un'uscita bipolare passo TV. L'uscita può ovviamente essere realizzata in qualsiasi altro modo purché schermata, secondo il tipo di attacco che si usa solitamente. Il deviatore ha tre posizioni: con la terza si può ottenere una divisione per 10 del segnale (-20 dB) quando il carico esterno è pari a 50 Ω, così come è visibile nello schema.

La lunghezza del cavo non è determinante; essendo terminato correttamente, qualsiasi lunghezza ragionevole può essere adottata, anche se una lunghezza da uno a due metri è forse la più adeguata.



Anche le resistenze contenute nella terminazione sono a strato e di buona precisione. I valori poco comuni di 61 e 247  $\Omega$  possono essere realizzati col parallelo di resistenze da 1/3 W da 68 e 560 (per avere 61) e da 390 e 680 (per avere 247).

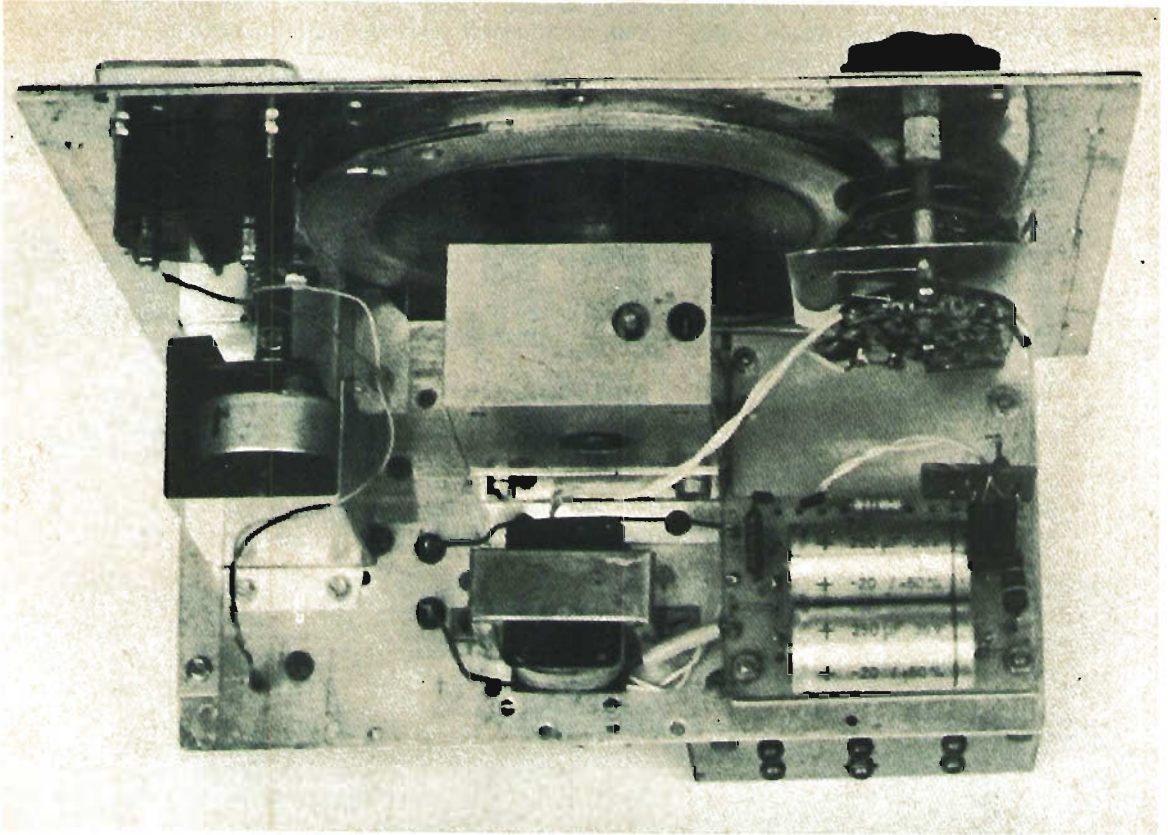

Vista interna superiore.

## MODULATORE

Il modulatore è in sostanza un generatore di segnale a 400 Hz che va a modulare il segnale a radiofrequenza e che può essere utile per operazioni di taratura su ricevitori per AM (modulazione di ampiezza). E' invece superfluo se si lavora con ricevitori per SSB.

Il circuito usato dà una buona forma d'onda sinusoidale regolando il potenziometro da 470  $\Omega$  in modo che le oscillazioni avvengano regolarmente; in pratica si troverà una posizione abbastanza vicina al punto in cui le oscillazioni si fermano, ma con adeguato margine per tener conto di variazioni ambientali. Il potenziometro è un semplice trimmer a grafite. I valori componenti della rete RC devono essere possibilmente precisi; ciò rende le oscillazioni più facili. Il transistor può essere di tipo qualsiasi, anche di recupero e al germanio, purché il beta non sia troppo basso. I valori teorici indicati in figura possono essere rimpiazzati dai seguenti più facili da realizzare:  $R_1, R_2, R_3 = 18 \text{ k}\Omega$ ,  $R_4 = 3,0 \text{ k}\Omega$ ,  $C_1 = 44 \text{ nF}$ ,  $C_2 = 22 \text{ nF}$ ,  $C_3 = 133 \text{ nF}$ .

La modulazione ottenuta inviando il segnale a 400 Hz sul gate del fet è tutt'altro che perfetta; sarebbe forse preferibile modulare l'alimentazione del fet oscillatore, anche se ciò può causare tracce di modulazione di frequenza. La cosa non è stata approfondita perché i risultati ottenuti col circuito indicato sono già sufficienti. L'oscillatore BF consuma molto poco; è stato inserito tra massa e negativo dato

che sul lato positivo l'assorbimento dovuto agli altri stadi è più consistente (circa 15 mA).

E' prevista sul pannello frontale una uscita a 400 Hz dove il livello è di 1 V (rms); tale uscita, essendo connessa al separatore, può servire a modulare il segnale a radiofrequenza con un generatore esterno quando il commutatore è nella posizione CW (= Continuous Wave, cioè « onda continua ») anziché nella posizione AM (= Amplitude Modulation).



figura 7

Schema oscillatore-modulatore.

Valori teorici per 400 Hz:

$R_1, R_2, R_3$	$20 \text{ k}\Omega = 2 R$
$R_4$	$3,3 \text{ k}\Omega = R/3$
$C_1$	$40 \text{ nF} = C$
$C_2$	$20 \text{ nF} = C/2$
$C_3$	$120 \text{ nF} = 3 C$

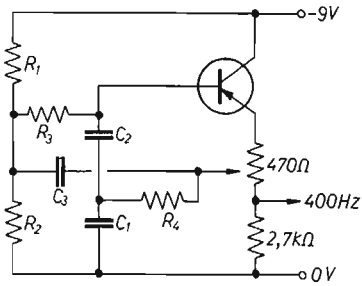
$$F_{osc} = \frac{1}{2 \pi RC}$$



Si noti che il circuito dell'oscillatore BF, ricavato da una pubblicazione di molti anni fa, fornisce un segnale sinusoidale alquanto stabile e puro e può quindi essere

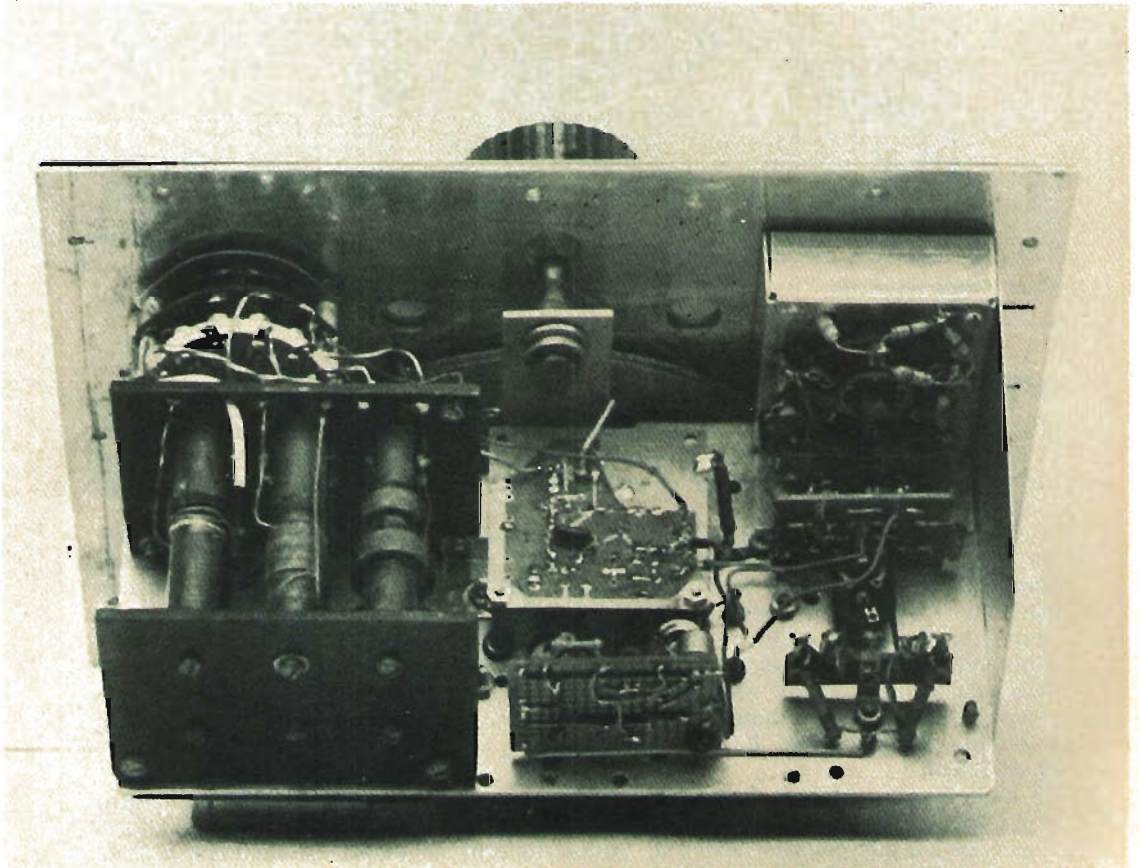

Vista interna inferiore.

tenuto presente per scopi diversi e per frequenze diverse; basta rispettare i rapporti reciproci fra le capacità, tenendo presente che con capacità metà la frequenza raddoppia e così via.

**ALIMENTATORE**

Non c'è molto da dire; avendo necessità di una tensione negativa, oltre quella positiva, per il misuratore di livello, risulta più semplice prevedere una sola tensione di 20 V, da suddividere in + 12 e - 8 mediante due zener. Lo zener da 8 V ha in parallelo una resistenza per alleggerirne il carico dato che, come già detto, l'assorbimento sul - 8 è modestissimo (meno di 2 mA).



figura 8

Schema alimentatore.

R da 0 a 500 Ω; si devono ottenere 3V agli estremi della R da 100 Ω

T 1,5 W, secondario 30 V

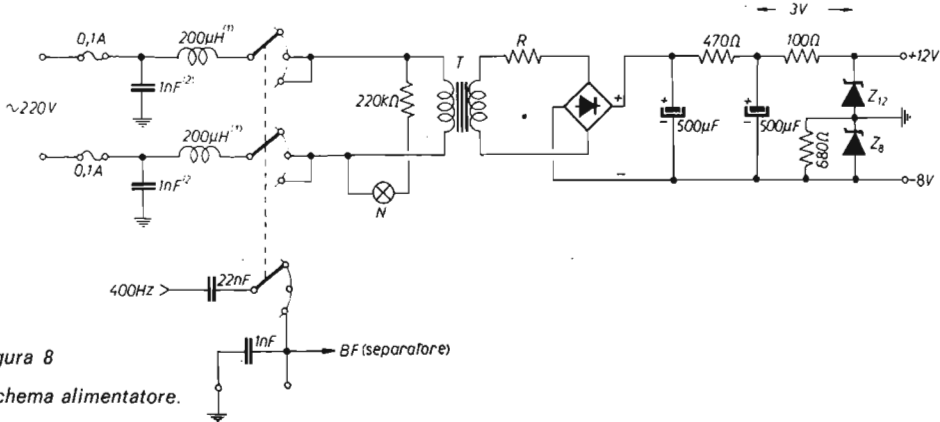
(<sup>1</sup>) valore poco critico

(<sup>2</sup>) eventuali; usarli se si riduce l'irradiazione

E' necessario prendere delle precauzioni per evitare fughe di radiofrequenza verso la rete. Il commutatore a tre posizioni ha i due settori schermati fra loro onde evitare possibili ronzii dovuti alla presenza dei 220 V che per effetto capacitivo potrebbero modulare la nota a 400 Hz. Diversamente si possono usare interruttori separati per la rete e la BF; meglio se a qualche distanza fra loro.

Dato il modesto assorbimento (15 mA) della parte alta frequenza, sarebbe anche possibile usare delle pile: in questo caso si eliminano gli zener e la tensione negativa può essere ridotta a 6 o 3 V (riducendo la R da 22 kΩ a 15 kΩ o a 4,7 kΩ rispettivamente). D'altra parte l'apparecchio è destinato a un uso abbastanza saltuario per cui con le pile si rischia sempre di trovarle scariche al momento in cui si deve usare. \*\*\*\*\*

**FIRENZE 2**

ANODIZZA

**ANTENNE  
PER  
OGNI USO**

**RAPPRESENTANZA E  
DISTRIBUZIONE PER L'ITALIA**

CASELLA POST. N. 1  
00040 POMEZIA

Servizio  
Tecnico e  
Ricambi  
a vostra  
disposizione

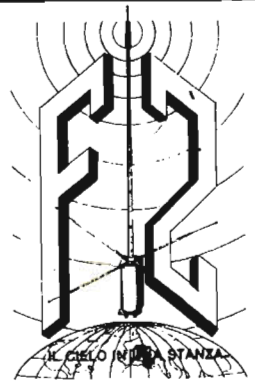



# SANTIAGO 9+

© copyright cq elettronica 1980

14KOZ Maurizio Mazzotti  
via Andrea Costa 43  
Santarcangelo di Romagna (FO)

## 69esimo hop-là

Ho saltato un mese!

I casi sono due: o vi rammaricate o vi rallegrate, in entrambi i casi ci risiamo ancora una volta a trastullarci con un sacco di elettronicherie.

Vediamo un po' con cosa si può cominciare; vi andrebbe qualche preamplificatore d'antenna per autoradio in FM?

Rispondete tutti in coro: SÌ! CERTAMENTE!

Ecco, così va bene, altrimenti mi demoralizzo e pianto tutto qui.

Oh, come dicevo, ho intenzione di proporvi alcuni preamplificatori d'antenna per migliorare le prestazioni delle vostre autoradio. Le ragioni che mi spingono su questo argomento mi vengono date dallo strano comportamento di molti ricevitori, i quali, in presenza di segnali deboli, non si limitano a darci una cattiva ricezione, magari un po' frusciata, no, con quel maledettissimo circuito chiamato CAF (Controllo Automatico di Frequenza) questi dichiarano forfait e si agganciano su un'altra emittente più forte sita più in alto o più in basso di quell'emittente che invece ci interessa in modo particolare col risultato che, tutti presi dal fervore di fare una corretta sintonia, non ci accorgiamo di poter investire un passante o di andare a baciare un olmo o un parracarro.

Dai, dite che non vi è mai capitato, eh? Evitiamo queste possibili sciagure adottando un piccolo pre-d'antenna, ci divertiremo senz'altro di più! Ora poi che vanno di moda tutte quelle mini-antenne, nascoste sotto il portabollo o fissate alla gronda per non dover bucare la carrozzeria, la buona ricezione a volte è seriamente compromessa anche per le stazioni più forti causa il naturale QSB (evanescenze) dovute agli spostamenti dell'autovettura che ora viene a trovarsi in zona ottimale, ora in zona schermata.

Vediamo quali sono le possibili soluzioni per arrivare a risultati positivi.

**Soluzia namber uan:** preamplificatore aperiodico a larga banda monotransistor detto anche « il senza-infamia-senza-lode »; ha il vantaggio di essere estremamente semplice, vergognosamente economico, può essere comodamente alloggiato all'interno dell'autoradio più microscopica e montato nel giro di un'oretta o anche meno, e se non dà risultati apprezzabili lo si può smontare in cinque minuti. Gli svantaggi possono essere dati da un aumento, leggero, del rumore di fondo con conseguente peggioramento del rapporto segnale/disturbo, caratteristica, questa, però comune a qualsiasi amplificatore aggiuntivo. La cosa più negativa, a parer mio, può essere data dal fatto che un simile amplificatore non si limita ad amplificare solo i segnali voluti, ma esercita anche un certo incremento in tutti quei disturbi dovuti agli apparati elettrici delle autovetture (spinterogeno, candele, motorino di avviamento, tergicristallo, lampeggiatori, ecc.). Il guadagno reale quindi è limitato entro i 3 dB circa, il che è come dire di aver aumentato la sensibilità di tutto il sistema antenna-autoradio di circa un quarto in più.

Una **seconda soluzione** può essere data da un altro tipo di amplificatore, sempre a larga banda, però limitato a coprire una fetta di spettro comprendente poco più di una ventina di megahertz, per questo ci vogliono almeno due transistori e anche qualche bobinetta, il montaggio è ancora semplice, la taratura richiede invece una certa dose di malizia se non si dispone di attrezzatura adeguata (sweep, marker, oscilloscopio e varie), tuttavia anche lo sperimentatore in erba dopo qualche tentativo sarà in grado di aggiustare il tutto onde ottenere una risposta quasi piatta



su tutta la banda FM dagli 88 ai 104 MHz. L'incremento questa volta arriva a 6 dB, pari a un raddoppio della sensibilità, il rapporto segnale/disturbo non subisce peggioramenti apprezzabili tuttavia neppure questa soluzione può considerarsi ottimale per quel che riguarda un globale miglioramento qualitativo della ricezione che viene raggiunta solo dalla

**soluzione numero tre** data da un amplificatore a preselezione manuale a un transistor, ma che in ogni caso garantisce sempre ottimi risultati. Il lato più scomodo di questa terza soluzione è dato dal fatto che non può essere alloggiato all'interno del ricevitore e anche dal fatto che si deve operare una seconda fase di sintonia, una sul ricevitore e una sul preamplificatore.

Alcuni di voi potranno obiettare che non sempre può essere valido il mio discorso, nel particolare caso di un'autoradio con sintonia a diodi varicap ove sia possibile prelevare direttamente la tensione di sintonia dal potenziometro dell'autoradio stessa (potenziometro di sintonia non di volume o di tono, n.d.a.), dal canto mio posso far rilevare che questi tipi di autoradio di solito sono così sofisticati, e hanno una sensibilità così elevata da non giustificare l'adozione di nessun amplificatore supplementare, tuttavia non sono certo io quello che intende scoraggiare un così arduo tentativo di sperimentazione, potete sempre provare, tanto l'autoradio è vostro!

Dopo tante chiacchiere vediamo invece come poter realizzare concretamente una delle varie soluzioni esposte or ora cominciando con la più semplice, verso la più complessa:

*Preamplificatore aperiodico a larga banda mon transistor*

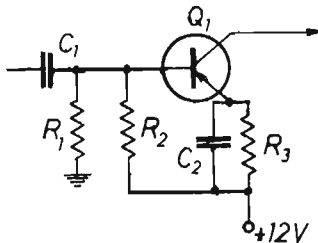

$Q_1$	AF106
$C_1$	100 pF
$C_2$	2.200 pF
$R_1$	8,2 k $\Omega$
$R_2$	2,2 k $\Omega$
$R_3$	1 k $\Omega$

La freccetta che parte da  $C_1$  va collegata all'antenna, la freccetta che parte dal collettore deve essere collegata al link del primo stadio AF dopo essersi assicurati che tale link risulti a massa dall'altro capo.

*Preamplicatore aperiodico a banda stretta a due transistor*

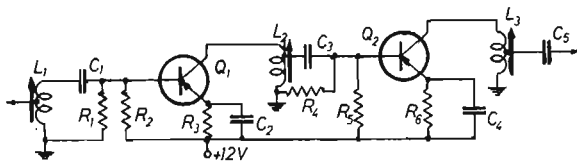

$C_1, C_3, C_5$	100 pF
$C_2, C_4$	2.200 pF
$R_1, R_4$	8,2 k $\Omega$
$R_2, R_5$	2,2 k $\Omega$
$R_3, R_6$	1 k $\Omega$
$Q_1, Q_2$	AF106

$L_1, L_2, L_3$  bobinetta di 10 spire con presa al centro avvolte su supporto  $\varnothing$  4 mm filo  $\varnothing$  0,6 mm con nucleo in ferrite.

La freccetta che parte da  $L_1$  va collegata all'antenna, la freccetta che parte da  $C_5$  va collegata al link d'antenna del primo stadio AF dell'autoradio.

$L_1$  andrà tarata per il massimo segnale a 92 MHz,  $L_2$  a 96 MHz e  $L_3$  a 100 MHz.

## Preamplificatore presintonizzabile monotransistor

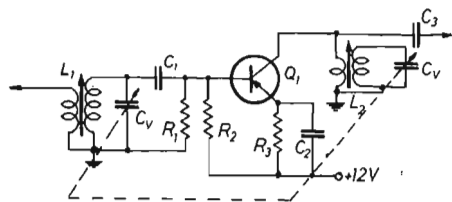

$R_1$	8,2 k $\Omega$
$R_2$	2,2 k $\Omega$
$R_3$	1 k $\Omega$
$C_1, C_3$	100 pF
$C_2$	2.200 pF
$C_v$	microvariabile a doppio stadio per radioline FM
$Q_1$	AF106

$L_1, L_2$  primario 2 spire, secondario 4 spire filo  $\varnothing$  0,6 mm avvolti su supporto  $\varnothing$  4 mm con nucleo in ferrite.

La freccetta che parte dal primario di  $L_1$ , va collegata all'antenna, la freccetta che parte da  $C_3$  va collegata al link d'antenna del primo stadio AF dell'autoradio.

La taratura va fatta a 96 MHz con variabile a metà corsa.

Il massimo di uscita bisognerà pazientemente cercarlo agendo e sui nuclei e sui microcompensatori che fanno corpo integrante del doppio variabile.

## Problemi di Studio

Non parlo dei vostri problemi per far studiare i vostri pargoli, mi riferisco a tutte quelle dannatissime cose sciagurate che angustiano uno **studio di trasmissione di una emittente privata in FM**.

Ne succedono di tutti i colori, o meglio, di tutti i rumori, specie quando si ha a che fare con ritorni di radiofrequenza nei mixers. Chi ha la fortuna di avere pochi watt sulla testa, atti al solo scopo di eccitare il (o i) ripetitori non ha certo queste beghe, ma i tapini che sparano diversi kilowatt dallo stesso edificio ove si trovano le apparecchiature di bassa frequenza, beh, per questi signori ci sono delle gatte da pelare sotto forma di ronzio di fondo.

E' facile che l'energia a RF captata dai cavetti di bassa frequenza che collegano i microfoni, i registratori e i giradischi vada a finire proprio dentro al (o ai) miscelatori di regia i quali, pur non essendo creati allo scopo di rivelare le onde hertziane, hanno tuttavia la tendenza, specie negli ingressi ad alta sensibilità per le testine magnetiche dei giradischi, a rivelare in ampiezza parte di questa energia e a restituirla in uscita sotto forma di RAC (ronzio da corrente alternata) con grave perdita di qualità e pulizia del segnale irradiato.

Ovviare a questo inconveniente non è facile, a volte è sufficiente coprire i cavi di bassa frequenza con dei pezzi di stagnola, a volte basta produrre su tutti gli apparati una efficiente presa di terra e a volte purtroppo non si riesce a eliminare completamente questo inconveniente neppure se si adottano i marchingegni e gli accorgimenti più sofisticati. Una cosa è certa, prima di dichiararsi vinti bisogna provarle tutte. Recentemente ho avuto la sfortuna di dovermi cimentare con questo problema e posso dire di aver raggiunto dei risultati abbastanza soddisfacenti affidandomi a dei filtri a p-greco di semplice realizzazione. Tali filtri vanno calcolati in modo da rappresentare una resistenza trascurabile per quanto riguarda la bassa frequenza e una resistenza molto elevata per qualsiasi passaggio di radiofrequenza. In teoria si dovrebbero raggiungere dei valori di attenuazione molto alti per quel che concerne il discorso inerente la soppressione della RF disturbante, purtroppo in pratica anche piccole capacità parassite dovute unicamente al cablaggio riescono a bypassare diminuendo così l'efficacia dei filtri passa-basso e p-preco. Prendiamo in esame le formulette sulla reattanza capacitiva e induttiva cercando la soluzione circuitale più idonea alle nostre esigenze.

Toh, imparatevi a memoria gli specchietti della pagina a lato, così potranno tornarvi utili anche in altri frangenti.

## REATTANZA CAPACITIVA

$$X_c = \frac{1}{6,28 f C}$$

dove  $X_c$  = reattanza capacitiva in  $\Omega$  (ohm)  
 $f$  = frequenza espressa in Hz (hertz)  
 $C$  = capacit  in F (farad)

Questa   la formula base, ma per praticit  di calcolo si preferisce:

$$X_c = \frac{1.000.000}{6,28 f C}$$

in modo da poter esprimere la frequenza in MHz e la capacit  in pF in caso di calcoli per alta frequenza e la frequenza in Hz e la capacit  in  $\mu$ F in caso di calcoli per bassa frequenza.

## REATTANZA INDUTTIVA

$$X_L = 6,28 f L$$

dove  $X_L$  = reattanza induttiva in  $\Omega$   
 $f$  = frequenza espressa in Hz  
 $L$  = induttanza in H (henry)

Anche per questa formula la praticit  di calcolo suggerisce per l'alta frequenza dei valori di  $f$  espressi in MHz e dei valori di  $L$  espressi in  $\mu$ H (microhenry) mentre per le frequenze acustiche si esporr   $f$  in kHz e  $L$  in mH (millihenry).

Piccolo promemoria: per reattanza, induttiva o capacitiva, si intende la resistenza che oppone un'induttanza o una capacit  al passaggio di una corrente alternata e al valore di  $X_L$  bisogna sommare anche la resistenza del filo che costituisce l'induttanza stessa anche se agli effetti pratici tale valore   quasi sempre trascurabile, nei prossimi calcoli trascureremo questa resistenza e adotteremo come standard di riferimento: capacit  pari a 150 pF, induttanza pari a 1 mH, bassa frequenza pari a 15 kHz e alta frequenza pari a 100 MHz. Senza perder tempo a scrivere formule vi dir  che  $C = 150$  pF presenta a 15 kHz una resistenza pari a  $53.078 \Omega$  e a 100 MHz  $10,6 \Omega$ , mentre  $L = 1$  mH presenta a 15 kHz una resistenza pari a  $94 \Omega$  e a 100 MHz  $628.000 \Omega$ . Ora tracciamo lo schema 1, paragonandolo allo schema 2.

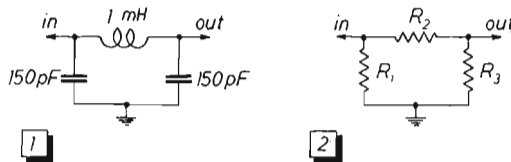

Lasciando inalterati i valori di  $L$  e  $C$  lo schema 2 andr  corredato con dei valori resistivi pari a  $R_1 = 53.078 \Omega$ ,  $R_2 = 94 \Omega$  e  $R_3 = 53.078 \Omega$  quando verr  attraversato da una frequenza acustica pari a 15 kHz e valori di  $R_1 = 10,6 \Omega$ ,  $R_2 = 628.000 \Omega$  e  $R_3 = 10,6 \Omega$  quando verr  attraversata da una frequenza radio a 100 MHz.

Essendo perfettamente simmetrico, l'in e l'out del filtro saranno praticamente reversibili. Dai calcoli fatti   facile intuire come il passaggio di una componente alternata a frequenza radio (nel nostro caso 100 MHz) trovi considerevole difficolt  nell'attraversare il filtro mentre una frequenza acustica (15 kHz nel nostro caso, intesa come massima audiodisfrequenza ammissibile alla modulazione di frequenza) pur subendo anch'essa una attenuazione in proporzione all'alta frequenza

dirò che è quasi trascurabile. Indubbiamente a soli 20 Hz l'attenuazione sarà ancora minore di conseguenza la curva di risposta non sarà più lineare, tanto che per riportarla a valori più corretti sarebbe opportuno usare all'uscita del mixer un equalizzatore di bassa frequenza. E' ovvio che i valori dei condensatori e dell'induttanza non sono tassativi per cui nulla vi vieta di tentare con valori meno drastici (condensatori di minor capacità e induttanza di valore più basso). Se dovessero manifestarsi degli indesiderati inneschi di bassa frequenza posso suggerirvi di diminuire il valore dell'induttanza fino alla scomparsa del fenomeno. Nel caso sia sufficiente lo schermaggio dei cavi con carta stagnola rammento che tale schermatura supplementare non necessariamente deve essere collegata alla massa dello chassis del mixer, perché in alcuni casi l'effetto schermante potrebbe essere annullato, rammentate che l'eliminazione dei ritorni di alta frequenza è sempre una gara dura!! I filtri possono essere alloggiati o all'interno del miscelatore o all'esterno avendo cura nel secondo caso di alloggiare il tutto all'interno di una scatola metallica con la possibilità di metterla a massa o meno a seconda del grado di attenuazione massimo raggiungibile.

Quanto esposto qui sopra naturalmente è frutto di mie esperienze personali che potrebbero subire anche sostanziali cambiamenti in futuro, grazie (magari!) anche alla vostra collaborazione per la quale **siete sempre invitati a contatti epistolari o telefonici col sottoscritto** nell'intento di migliorare le condizioni di lavoro di tutte le nostre amatissime radio libere.

\* \* \*

A piedi pari salto dal solito palo per arrivare alla solita frasca, sono in pieno raptus e non mi posso fermare. Ancora non vi avevo parlato dei **sistemi di lettura per il massimo accordo degli stadi finali**, e quando parlo di stadi finali mi riferisco esclusivamente a quelli in alta frequenza. I sistemi in auge sono diversi, ma non tutti sono attendibili al million per million, il più semplice sarebbe quello di controllare gli spostamenti del milliamperometro posto sul transistor o sulla valvola finale, e qui non ci sono limitazioni di frequenza, il discorso è sempre valido, dalle onde lunghissime alle millimetriche, la cosa più antipatica è che questo sistema non va d'accordo con la teoria perché quando si ritiene di aver raggiunto il massimo punto di accordo si è sempre, dico sempre, leggermente fuori dal punto di massima resa. Per chi non sapesse come accordare un TX in base alla lettura del milliamperometro di carico spenderò solo poche righe; 1) antenna in posizione di minimo accoppiamento (poca capacità sul variabile d'antenna), 2) accordo del variabile finale per il minimo assorbimento, 3) aumento dell'accoppiamento d'antenna, 4) riaccordo per il minimo assorbimento, 5) riauamento dell'accoppiamento d'antenna e così via fino a che ruotando il variabile dello stadio finale AF non si notano più apprezzabili « dips ». Voi mi capite, come si fa a stabilire con precisione quando si è giunti al massimo? Chi ci dice di non aver « spallato » col variabile d'antenna tanto da aver oltrepassato la zona del « crisma? ». Ve lo dico io, nno bbuòno, parafrasando Andy Luotto. Oh che bravi, mi state suggerendo il rosmetro da ficcare fra il TX e l'antenna, insistete sul fatto che è la cosa migliore da farsi, e che ormai gli aborigeni delle isole Fiji lo sanno; direte che sono pignolo, ma insisto ancora sul nno bbuòno. Indubbiamente la lettura sul rosmetro per la massima uscita è certamente una delle più attendibili, però può essere anche abbastanza costosa, se questo rosmetro è attraversato da potenze considerevoli. Provatelo a vedere quanto vi costa un Bird (non l'uccello in inglese, parlo del più famoso rosmetro del mercato) con la sua testina di prelievo per potenze di 2,5 kW! Ragazzi miei, credetemi che con queste potenze l'errore è ancora più facile a causa dell'influenza che può avere la radiofrequenza che passa proprio vicina vicina allo strumento di lettura e allora? Niente paura, c'è un sistema, economico e precisissimo, anche se un po' laborioso, è un sistema che taglia la testa a qualsiasi toro, mo' ve lo spiego così non se ne parla più.



Partendo dal presupposto che il miglior accordo è quello che riesce a trasferire il massimo della potenza in antenna, per ottenere questo tipo di lettura viene spontaneo pensare a un misuratore di campo; ora non necessariamente questo strumento deve raggiungere gradi di sofisticazione molto elevata quando i rilevamenti interessano solo la zona adiacente al TX e l'emissione relativa a questo. Non importa quindi che lo strumento sia selettivo, né ultrasensibile, ciò che importa è solo che sia in grado di rivelare una piccola quantità di energia captata da una antenna situata a circa dieci metri dalla antenna trasmittente, una quantità sufficiente a far muovere l'indice di un modesto milli o microamperometro. La misura che se ne ottiene pur essendo una misura relativa e non assoluta va comunque interpretata come strettamente proporzionale alla potenza irradiata. I vantaggi di questo sistema sono due, il primo è che si ha l'assoluta certezza dell'accordo, il secondo è che a distanza nel tempo si può controllare sia l'efficienza dello stadio finale AF (grado di esaurimento del o dei tubi finali AF), sia l'efficienza dell'antenna radiante, la quale, come è ben noto, con l'ossidazione tende a diminuire la sua proprietà radiante confrontando periodicamente nel tempo l'assieme delle varie letture relative. Passiamo quindi alla realizzazione pratica.

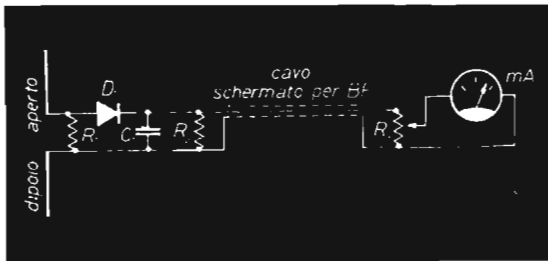

- $R_1$  75  $\Omega$ , antinduttiva
- $R_2$  470  $k\Omega$
- $R_3$  470  $k\Omega$ , trimmer
- $D$ , qualsiasi diodo al germanio
- $C_1$  47 nF, a carta

$R_1$ ,  $D_1$ ,  $C_1$ ,  $R_2$  andranno montati in prossimità del dipolo, mentre  $R_3$  e il milliamperometro andranno posti all'altra estremità del cavo schermato per bassa frequenza e in prossimità al TX per poter leggere durante gli accordi. La scelta dello strumento dipenderà soprattutto dalla potenza del TX e dalla vicinanza del dipolo ricevente dall'antenna trasmittente.  $R_3$  comunque andrà regolato in modo che la massima lettura coincida con circa 3/4 di scala sullo strumento. Null'altro da aggiungere se non i saluti di rito accompagnati da un augurio di buon trastullo;

ciao a tutti

MAURIZIO

**CDE**

IN ESCLUSIVA  
PER L'ITALIA



T2X TAIL TWISTER  
Portata Kg 1280



HAM IV  
Nuovo tipo

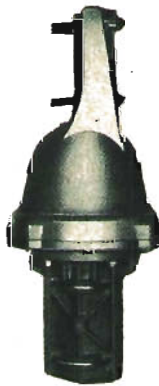

CD-44  
Portata Kg 330

**Caratteristiche tecniche**

		T2X	HAM III	CD44
Portata	Kg.	1280	620	330
Momento flettente	Kgm	208	115	76
Massimo momento torcente	Kgm	21,6	15	9,2
Massimo momento frenante	Kgm	131,7	74	24
Tensione di esercizio al rotore	V	24	28	28
Numero dei poli del cavo di alimentazione		8	8	8
Angolo di rotazione		365°	365°	365°
Tempo impiegato per 1 giro completo	sec.	60	60	60
Tensione di alimentazione		220 V 50 Hz	220 V 50 Hz	220 V 50 Hz

L'UNICO ROTORE CON COMPLETA GARANZIA IN ITALIA  
E TUTTI I RICAMBI DISPONIBILI A STOCK

**Giovanni Lanzoni** i2YD  
i2LAG

20135 MILANO - Via Comelico 10 - Tel. 589075 - 544744

# **Sintonia digitale**

## **per il ricevitore Drake R-4C**

Si può dire che attualmente il Drake R-4C è uno dei ricevitori di prestazioni migliori tra quelli sul mercato; purtroppo non ha la sintonia digitale, molto sentita di questi tempi.

Che vi fosse questo kit per lo R-4C è risaputo da pochissimi, non è apparso nella pubblicità ed è stato venduto solo all'estero, in Svizzera soprattutto.

Penso quindi che queste mie note saranno seguite con vero interesse dai moltissimi possessori del ricevitore.

---

*15BVH, Rino Berci*

---

*E' ormai una valutazione indiscussa indicare il ricevitore Drake R-4C come uno tra i migliori.*

*Effettivamente ho potuto constatare dopo due anni di ascolto e varie prove comparative come il ricevitore offra caratteristiche veramente superiori a molti altri tanto che non penso sia una esagerazione considerarlo forse il migliore.*

*Purtroppo ha una grande manchevolezza in quanto non ha la lettura digitale di frequenza.*

*Ormai quasi tutti i ricevitori o transceiver vengono progettati con la sintonia digitale; addirittura i canalizzati non hanno più i numeri stampati sul selettore di frequenza ma hanno due display che indicano il canale di funzionamento. Per quanto riguarda i canalizzati sono perfettamente consapevole che è un fatto puramente estetico, molto piacevole, invece per quanto riguarda i ricevitori a VFO non ritengo sia soltanto una finezza estetica in quanto il fine che si propone è quello di fornire una lettura abbastanza precisa, enormemente più reale a quella che si può ottenere con mezzi meccanici.*

*Gli apparati Drake sono provvisti di un oscillatore variabile la cui variazione di frequenza avviene inserendo o disinserendo il nucleo della bobina dell'oscillatore (PTO) e coprono circa 600 kc/s, ovvero da 4.900 a 5.500 kHz. Pur essendo progettati con molta accuratezza, ovviamente sono costruiti in serie, quindi la frequenza reale si discosta leggermente dalla frequenza indicata. Per ottenere una lettura precisa si può azionare il calibratore il quale fornisce un marker ogni 25 kHz, però il quarzo del calibratore è situato in un punto poco felice, vicinissimo all'aletta di raffreddamento del transistor finale di bassa frequenza. L'intenso calore del transistor funzionante in classe A (ovvero ha lo stesso assorbimento sia in presenza sia in assenza di segnale) riscalda l'involucro del cristallo con la conseguente variazione di frequenza del marker.*

*Variando le gamme di ascolto, si selezionano i vari cristalli, le frequenze dei quali, miscelate con quella del PTO, generano la frequenza di conversione. A causa delle tolleranze costruttive, i cristalli non hanno la stessa frequenza nominale, per di più la Casa costruttrice non ha previsto l'inserzione di compensatori correttori di frequenza, quindi variando le gamme si possono avere variazioni di uno o più chilocicli. Se poi si usano cristalli non originali per espandere l'ascolto su altre gamme (si ricordi che con lo R-4C si può ricevere da 1,5 a 30 MHz, eccetto da 5 a 6 MHz, in sottogamme di 500 kHz) si corre il rischio di avere frequentemente la scala spostata di vari chilocicli. Il Lettore pignolo può affermare che esiste un calibratore e un dispositivo correttore di scala: è vero, però non si può negare che è molto noioso ogni volta fare le calibrazioni.*

Tutta questa lunga premessa per arrivare al punto della questione, ovvero la lettura digitale della frequenza.

Le anomalie fino a qui riscontrate sono completamente corrette dal lettore. Se per esempio si vogliono ricevere i 14,000 MHz, la premixer 6EJ7 miscelerà per sottrazione i 25,1 MHz del cristallo di banda con i 5.455 kHz del VFO ottenendo un segnale a 19,645 MHz il quale a sua volta verrà miscelato in un'altra 6EJ7 con il segnale in arrivo, 14,000 MHz, ottenendo così il segnale a frequenza intermedia a 5.645 kHz. Per ogni frequenza di ricezione si ottiene quindi una variazione dell'oscillatore locale in modo da generare un segnale che battendo con la frequenza in arrivo dia i soliti 5.645 kHz.

Con questo metodo di miscelazione, e solo con questo, è possibile applicare un lettore di frequenza che legga il segnale OL (nel caso dei 14 MHz, i 19.645 kHz) il quale però dovrà sottrarre nel suo interno i 5.645 kHz di media frequenza visualizzando così la frequenza di ricezione. Penso non sia difficile comprendere la validità di questo sistema.

Con il frequenzimetro che propongo all'attenzione dei lettori, si ha una lettura **esatta** su qualsiasi gamma di frequenza che si vuol ricevere, da 1,5 a 30 MHz, qualsiasi sia il cristallo di conversione che si vuol selezionare. Se la frequenza del cristallo è un po' sbalzata, niente paura, il lettore visualizzerà la frequenza reale di ricezione senza la necessità di alcuna correzione.

Mi sono indugiato a illustrare il metodo di miscelazione del R-4C proprio per convincere l'eventuale Lettore interessato che con il frequenzimetro qui proposto si ha sempre la lettura esatta proprio perché legge una frequenza di conversione che, a sua volta, in tutti i casi, genererà una frequenza fissa.

Ascoltando « in aria » i vari QSO, mi sono accorto che non tutti conoscono questo metodo, in realtà il più comodo e il più esatto. Vi sono infatti vari ricevitori o transceiver i quali leggono la frequenza del VFO e non tengono conto delle frequenze degli oscillatori a cristallo, con la conseguenza che devono « calibrare » per mezzo di una manopola esterna ogni qual volta cambino la gamma di ascolto. A mio giudizio questo non è un buon metodo anche se purtroppo non si può fare diversamente a causa di particolarità di progettazione.

Un secondo punto, non meno importante, che rende ancor più versatile la sintonia digitale per lo R-4C è che tale ricevitore non cambia frequenza nominale di ascolto passando da LSB a USB. Sarebbe troppo lungo e complicato esporre il metodo usato, però penso che anche i meno « tecnici », ovvero coloro che si sono azzardati solo ad infilare la spina nella relativa presa di corrente, si sono accorti che sintonizzando a « zero-beat » una

stazione Broadcasting in ampiezza modulata, ruotando la manopola da LSB a USB o viceversa, non varia assolutamente la frequenza di ascolto, ovvero l'AM a zero-beat si ascolta perfettamente isoonda nei due sistemi di ricezione, **senza** ruotare la manopola del VFO. In moltissimi ricevitori questo non accade, passando dalla banda superiore a quella inferiore si deve correggere la frequenza del VFO. Per ovviare a questo inconveniente, alcuni necessitano di una correzione esterna del lettore, altri invece, e mi meraviglio che esistano, addirittura non tengono conto di questo spostamento che in genere si aggira sui 3 kHz.

Con il Drake R-4C e con il lettore di frequenza si ha **sempre** una lettura esatta: è ovvio a questo punto ribadire che un simile lettore è quasi d'obbligo per correggere tale vistosa manchevolezza in un apparato di pregio.

## Il lettore

E' composto da diversi integrati, alcuni dei quali costruiti con tecnologia MOS.

La visualizzazione di frequenza viene operata a mezzo display color ambra di circa  $8 \times 5$  mm. Essendoci sei display, la lettura è portata fino a 100 Hz. La base dei tempi è generata da un oscillatore a cristallo di frequenza opportuna.

L'alimentazione è prelevata dai cavetti che in precedenza fornivano tensione alla lampadina di illuminazione della scala: ovviamente la lampadina non servirà più in quanto non c'è niente da illuminare. La tensione alternata a 6,3 V viene raddrizzata, livellata e poi stabilizzata da un circuito integrato appositamente progettato per fornire una tensione molto stabile ai circuiti utilizzatori: non ci sono quindi problemi di variazioni di frequenza della base dei tempi anche con ampie variazioni di rete. E' presente ovviamente un compensatore ceramico che permette la regolazione fine della base dei tempi in modo da avere una lettura molto precisa.

Le dimensioni fisiche della basetta sono state calcolate in modo da poter essere installata senza problemi di spazio nel R-4B e R-4C anche nel caso che in quest'ultimo vi sia la basetta del noise-blanker. Il posizionamento dei display si effettua automaticamente al centro della finestrella del R-4C, essi occupano circa 58 mm dei 68 disponibili assicurando così la completa utilizzazione dello spazio e conferendo nello stesso tempo un ottimo aspetto estetico.

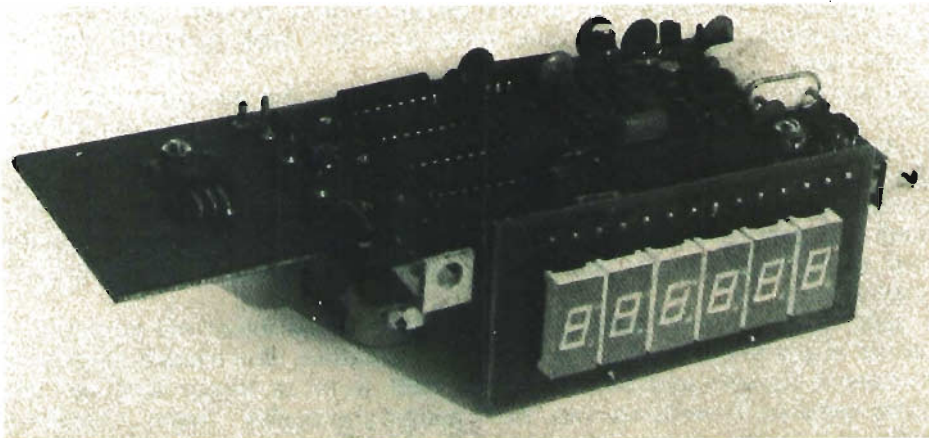

Fotografia del lettore di frequenza DG-4.



Il color ambra è stato appositamente scelto dal Costruttore perché è un colore molto più riposante del classico rosso o verde e poi si addice molto di più all'estetica del ricevitore.

Un rettangolo di plexiglass nero-fumo assicura solo la vista dei display quando sono accesi mentre annulla completamente il sottofondo.

**Per l'acquisto del visualizzatore « DG-4 »** ci si può rivolgere alla Ditta « M.F.E. elettronica » via Verdi 2, 22046 Merone (Como), telefono (031) 650069, la quale assicura la fornitura della basetta, ovviamente già premonata, a un prezzo veramente conveniente.

## L'installazione

L'installazione è molto semplice e non comporta un eccessivo lavoro per il fatto che tutto è stato predisposto per un montaggio razionale e preciso. La prima operazione che deve essere effettuata è il togliere la scala della sintonia meccanica: forse questo è il lavoro più lungo ma non è assolutamente difficile. Si tolgano innanzi tutto il coperchio inferiore e quello superiore, successivamente tutte le manopole, poi si svitino le quattro viti che fissano il pannello in modo che questo possa essere asportato. Togliere tutto il complesso che supporta la lampadina, la plastica azzurra e la plastica trasparente, ovvero svitare le due viti nel retro del prepannello. Nella parte inferiore dello chassis si localizzino le tre viti che fissano il VFO.

Dopo averle tolte, il VFO sarà libero per essere spostato leggermente all'indietro. Sul perno centrale del VFO, togliere il fermo della scala quindi sfilare la scala stessa e tutti gli ingranaggi in modo che rimanga soltanto il perno della demoltiplica. A questo punto rimettere il VFO nella sua sede e riavvitare le tre viti facendo attenzione che il perno sia a 90° rispetto al prepannello; se non fosse così, ovviamente la manopola assumerebbe una posizione di dubbia apparenza estetica.

Si può ora procedere all'installazione del lettore. La basetta è provvista di due fermi imbullonati; sui fori di questi si metteranno le due viti che in precedenza sostenevano il complesso illuminante e si avviteranno sul prepannello facendo attenzione ovviamente che i display siano perfettamente in linea con i bordi dell'apparato. Non è necessaria alcuna operazione supplementare.

Ora dobbiamo collegare i cavi di alimentazione. Sul portalamпада vi sono due fili, uno bianco-nero e uno bianco: quello bianco-nero andrà saldato sul piolino collegato alla massa del lettore, quello bianco ovviamente sul piolino attiguo. Consiglio anche di saldare sui capi dei due piolini un condensatore da 50.000 pF e un altro condensatore di valore uguale sui capi del portalamпада dello Smeter, questo per bloccare eventuali rientri accidentali della base dei tempi attraverso l'alimentazione.

Successivamente saldare i capi del cavetto schermato sui piolini di ingresso: la calza metallica andrà fissata sul piolino di massa mentre il centrale sull'altro. Dovremo collegare il cavetto alla presa « iniezione »: per portare il cavo nella parte inferiore utilizzare il foro posto tra il VFO e il calibratore. Localizzata la presa iniezione (non è difficile perché è indicata sul retro) saldare il centrale del cavo al centrale della presa mentre la calza andrà saldata a massa **non direttamente** ma tramite un condensatore da 100.000 pF.

I collegamenti elettrici sono così conclusi.

Prima di installare il pannello è necessario mettere il vetrino nero-fumo.

Con una **piccolissima** goccia di collante suggerirei di fissarlo sul retro del pannello. Non usare molto collante, usare solo una quantità piccolissima in modo che una eventuale rimozione sia estremamente facile. Per mezzo delle quattro viti e dei quattro distanziatori rimettere il pannello nella sua sede, successivamente rimettere le manopole.

Si noterà a questo punto che la manopola di sintonia (solo sul R-4C) sarà troppo leggera nel ruotare in quanto non incontra più la resistenza della scala. Se non è di proprio gradimento, si può ritagliare un tondino di feltro in modo da poterlo mettere tra manopola e pannello. Si potrà così scegliere il grado di resistenza che si preferisce solo posizionando più o meno dentro la manopola del VFO. Prima di fare questa operazione è opportuno incollare, con una piccolissima quantità di collante e solo su due punti, il salvapannello (ovvero quel cerchietto di alluminio che impedisce alle dita di toccare il pannello) con la manopola.

Il montaggio è terminato. Nessuna altra operazione è richiesta.

## Taratura

E' necessario avere un cristallo che consenta la ricezione dei 5 MHz, dove nelle ore diurne, nell'ultimo quarto d'ora di ogni ora, la IBF di Torino trasmette un segnale di frequenza campione.

Dopo averlo sintonizzato in USB o LSB con il pass-band tuning posto un po' verso il centro, fare zero-beat. Mi raccomando la precisione dello zero-beat. Si può procedere così: 1) mettere la manopola ACG su fast, 2) sintonizzare molto lentamente e accuratamente fino a che sparisce la nota di battimento e fino a che sullo Smeter si vedranno chiaramente i battimenti del BFO con la frequenza ricevuta. Saremo sicurissimi che il ricevitore è sintonizzato su 5.000,0 kHz: con un cacciavite isolato tarare il compensatore correttore della base dei tempi del frequenzimetro fino a che sui display comparirà appunto la lettura 05.000.0.

Ovviamente la taratura sarebbe più perfetta sui 10 o 15 MHz, ma attenzione, su quelle gamme ci sono vari segnali campione, spostati anche di 4 kHz dalla frequenza pari; sarebbe triste incorrere nell'errore di tarare un lettore su una frequenza diversa. Per esempio sulla parte a 10 MHz vi è un segnale campione fortissimo a 9.996, uno a 10.004, uno a 10.005. Sulla parte a 15 MHz si possono sentire altrettanti segnali e più precisamente a 14.996 (fortissimo, sigla RWM), a 15.004 e a 15.008. Conoscendo la loro posizione, possono essere utilizzati con profitto perché sono su frequenze le cui misure hanno tanti zeri dopo i chilocicli.

## Considerazioni finali

Se si usa lo R-4C da solo, senza il trasmettitore T-4XC, ricordarsi di tenere sempre inserito nel bocchettone PTO-LAMP il relativo connettore cortocircuitato in quanto la tensione che prima era fornita alla lampadina, ora è fornita al lettore.

Se si usa il ricevitore in unione al T-4XC si possono usare due metodi:

1) Usando il cavo di connessione PTO-LAMP avremo le seguenti caratteristiche: in « separate » il lettore funziona solo in ricezione, in trasmissione segna zero; in « rcvr » funziona sia in trasmissione che in ricezione; in « xmtr » il lettore è spento.

2) Non usando il cavo di connessione, ma con il connettore cortocircuitato infilato nella presa PTO-LAMP del R-4C, avremo: in « separate » il lettore funziona solo in ricezione, in trasmissione segna zero; in « rcvr » funziona

sia in trasmissione che in ricezione e la frequenza è comandata per tutti i due metodi dal VFO del ricevitore; in « xmtr » funziona in ricezione e trasmissione e la frequenza è comandata dal VFO del trasmettitore mentre il VFO del ricevitore è escluso.

Nel mio caso ho optato per questo secondo metodo.

\* \* \*

Niente altro, mi pare, solo affermare che la stabilità della frequenza di riferimento è molto alta in quanto il quarzo si trova in una posizione molto arieggiata non risentendo dell'influenza negativa del calore prodotto dalle valvole. Il consumo in alternata si aggira sui 130 mA, non vi è timore di sovraccaricare il trasformatore di alimentazione. \*\*\*\*\*

**G. Lanzoni** i2YD  
i2LAG **KENWOOD**  
20135 MILANO - Via Comelico 10 - Tel. 569075-544744

# Dove vai...

## ...se il progetto non ce l'hai?

○○●○○

cq elettronica  
una miniera di progetti

*...e abbonarsi è una buona idea!*

# AVANTI con **cq elettronica**

# Come migliorare la qualità delle foto APT

---

YU3UMV, Matjaž Vidmar

---

*In questo articolo voglio presentare a tutti coloro che si dedicano alla ricezione delle foto APT un semplice circuito che può migliorare notevolmente la qualità delle foto ricevute.*

*Uno dei punti deboli di una stazione amatoriale APT è sicuramente il registratore, il quale dovrebbe avere delle qualità notevoli come: modulazione spuria in ampiezza minima e « wow » e « flutter » minimi possibili.*

*La modulazione in ampiezza è eliminabile trasformando il segnale APT in un segnale modulato in frequenza e registrando quest'ultimo. Alla riproduzione un'efficiente stadio limitatore provvederebbe a eliminare le variazioni in ampiezza introdotte dal registratore.*

*Questo accorgimento però non elimina il secondo difetto dei registratori economici, la non-uniformità della velocità del nastro. Se la velocità del nastro non è costante durante la registrazione o durante la riproduzione, allora al momento della trasformazione in foto gli elementi d'immagine di due linee consecutive non combaciano più tra di loro e l'immagine risulta seghettata. Osservando però bene la foto si nota che all'inizio delle linee gli elementi combaciano perfettamente, se il sincronizzatore fa il suo dovere, mentre alla fine delle linee gli elementi della foto risultano spostati tra di loro. La spiegazione di questo effetto è ovvia: all'inizio della linea il sincronizzatore, comandato da un segnale registrato sul nastro, mette al punto giusto il primo elemento d'immagine della linea. Da questo momento in poi il puntino luminoso sul display (poniamo di avere un display a CRT) prosegue il suo viaggio con una velocità costante formando la linea. Se la velocità del nastro subisce delle variazioni durante il formarsi della linea, allora alcuni segnali arriveranno troppo presto oppure troppo tardi a modulare la luminosità del puntino, con la conseguenza che i relativi elementi dell'immagine risulteranno spostati rispetto alle loro posizioni nominali.*

*Questo difetto si nota soprattutto adoperando basse velocità del nastro: 9,5 cm/s o 4,75 cm/s. La soluzione più ovvia è di impiegare un registratore professionale a 19 cm/s o ancora meglio a 38 cm/s. Però questa non è l'unica soluzione possibile. Se il puntino luminoso seguisse con la sua velocità la velocità del nastro, quindi se la velocità del puntino luminoso fosse esattamente proporzionale alla velocità del nastro, allora ciascun elemento sarebbe riprodotto sull'immagine al punto giusto. Come fare a obbligare il puntino luminoso a seguire il nastro? Se si impiega il sistema di sincronizzazione con una frequenza pilota registrata sulla seconda pista del re-*





*Questa foto, trasmessa da un satellite con lo standard a 4 Hz, è stata registrata su una musicassetta a 4,75 cm/s e riprodotta con l'apparecchiatura prima della modifica.*

*Questa foto è ricavata dalla stessa registrazione sulla stessa musicassetta, però impiegando il circuito descritto. Ho ottenuto soprattutto la nitidezza dei numeri sul bordo sinistro dell'immagine.*





gistratore (questo è l'unico sistema valido per ricevere le foto da tutti i satelliti senza difficoltà) allora la soluzione è facile. All'atto della riproduzione questa frequenza è esattamente proporzionale alla velocità del nastro in ogni istante. Con un apposito circuito elettronico è possibile generare una corrente che è direttamente proporzionale a questa frequenza. Se con questa corrente carichiamo un condensatore, ai suoi capi otterremo la tensione che ci è necessaria per la deflessione orizzontale. Alla fine della linea il circuito del sincronizzatore provvederà a scaricare il condensatore per iniziare una nuova linea. Tutta la modifica dell'apparato consiste quindi nel sostituire il generatore di corrente costante che prima caricava il condensatore con il circuito presentato nello schema.

Il circuito è progettato per una frequenza pilota di 900 Hz e per una corrente di carica media di circa 50  $\mu$ A. L'alimentazione è + 5 V e + 12 V, che viene presa direttamente dall'apparecchiatura. Il circuito è composto di uno squadratore della frequenza pilota, di un monostabile che genera impulsi di lunghezza costante che vanno a caricare un condensatore. La tensione ai capi di questo condensatore pilota il generatore di corrente. Adoperando una frequenza pilota differente, bisogna modificare la costante di tempo del monostabile, determinata dal condensatore da 10 nF. Per 2.000 Hz bisogna portarlo a 4,7 nF. Se si vuole cambiare il valore della corrente di carica, basta variare il valore del potenziometro nell'emettitore dell'ultimo BC213. I transistori non sono per niente critici, basta che abbiano un  $\beta$  elevato e basse correnti di perdita. L'integrato, un DT $\mu$ L936 recuperato da schede è un six-inverters e può essere benissimo sostituito dal più moderno TTL SN7404. Il trimmer da 4,7 k $\Omega$  va regolato per ottenere circa 2 V tra l'emettitore dell'ultimo BC213 e il positivo + 12 V, come indicato sullo schema. Questa regolazione va fatta con un segnale alla frequenza pilota nominale sull'entrata, senza segnale sarà circa 0,2 V.

Alla fine devo ammettere che il circuito proposto non può eliminare totalmente i difetti introdotti dal registratore, ma la sua efficacia è veramente notevole. E' infatti possibile ottenere buone foto APT persino registrando su delle comuni compact-cassette. Ma il più bello di questo circuito è che può migliorare anche vecchie foto registrate che consideravamo già perdute.

\*\*\*\*\*



# Il grande passo

## lasci... o ci provi ?

programma  
sponsorizzato  
da  
**IATG**

*mattatore Paolo Marincola*

### 3.3 - Cicli speciali

(segue dal n. 9/79)

I cicli di macchina che abbiamo finora esaminato, e cioè:

- ciclo di Fetch
- cicli di lettura/scrittura dalla/nella memoria
- cicli di ingresso/uscita

sono per così dire dei "cicli standard", nel senso che la normale esecuzione di un programma, cioè di una sequenza di istruzioni, consiste esclusivamente di opportune sequenze di tali cicli. In situazioni particolari, però, intervengono dei cicli "speciali" che, come andremo subito a vedere, alterano la normale sequenza di esecuzione delle istruzioni.

#### 3.3.1 - Il concetto di "Interrupt"

A quanto ne sappiamo finora, l'unico modo che il  $\mu P$  ha di interagire con il mondo esterno consiste nell'esecuzione di un ciclo di Input ovvero di un ciclo di Output. Questi cicli — come d'altra parte tutti i cicli di macchina finora esaminati — fanno a loro volta parte di cicli d'istruzione; la sequenza dei cicli d'istruzione (e quindi delle operazioni elementari eseguite dal  $\mu P$ ) è infine stabilita dal programmatore-progettista. Conseguenza di quest'insieme di fatti che tutte le interazioni con il mondo esterno devono essere minuziosamente previste dal programmatore, e devono avvenire in istanti perfettamente determinati, pena il malfunzionamento del programma — e quindi dell'intero sistema a  $\mu P$ .

Nella grande maggioranza dei casi, però, il programmatore non sa se e quando avrà luogo un dato evento esterno: non è possibile, pertanto, stabilire in quale punto del programma inserire le opportune istruzioni di Input/Output per l'elaborazione dei dati relativi a tale evento.

Situazioni di questo genere, come vedremo più in là con qualche esempio abbastanza particolareggiato, possono essere superate ma a scapito dell'efficienza dei programmi. L'8080 (come pure tutti gli altri  $\mu P$ ) possiede tuttavia una caratteristica che consente di risolvere questi problemi in modo estremamente brillante, mediante la tecnica detta dell'"interruzione" (interrupt).



figura 1



L'idea di base dell'Interrupt può essere descritta come segue (già sappiamo che il  $\mu P$  esegue le istruzioni depositate in memoria l'una dopo l'altra, salvo nel caso delle istruzioni di "salto" (jump) che hanno precisamente lo scopo di modificare, a volontà del programmatore, la normale sequenzialità del programma): visto che non sappiamo se e/o quando avrà luogo un dato evento esterno, facciamo allora in modo che, se e quando esso avverrà il  $\mu P$  venga forzato ad eseguire un salto ad un punto ben preciso del programma, qualunque cosa in quell'istante il  $\mu P$  desidero stesse facendo.

Vediamo di illustrare meglio questo concetto. Supponiamo che a un certo istante il  $\mu P$  stia eseguendo (fig. 1) l'istruzione il cui codice è contenuto nella locazione di memoria di indirizzo 'n'. Esaurita l'esecuzione di tale istruzione (che si suppone non sia un'istruzione di salto), il  $\mu P$  passa ad eseguire l'istruzione contenuta nella cella successiva, cioè quella di indirizzo 'n+1'. Se nel corso dell'esecuzione di questa istruzione ha luogo l'evento esterno che stiamo aspettando, allora il  $\mu P$  si comporta nel modo seguente:

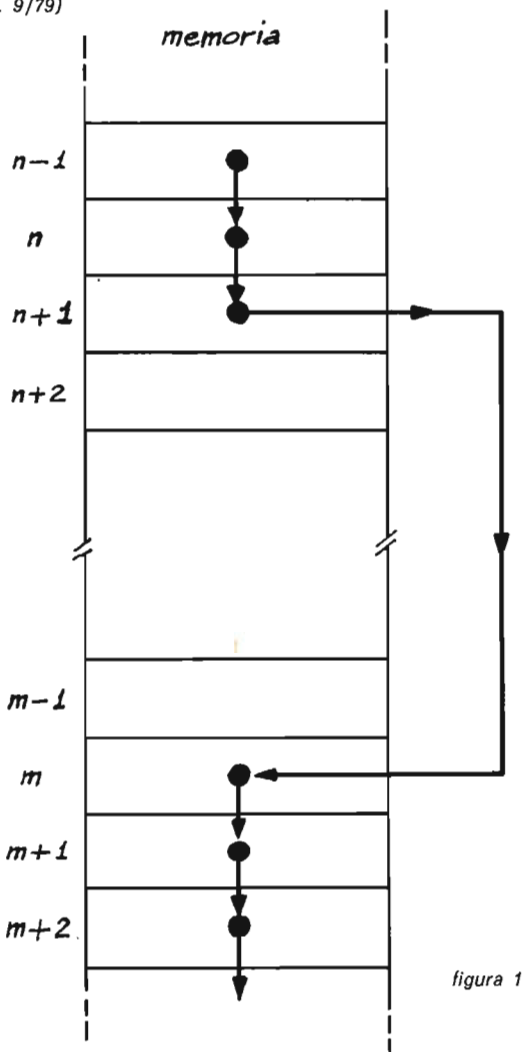
- completa l'esecuzione dell'istruzione in corso (quella cioè contenuta nella locazione 'n+1')
- anziché eseguire quindi l'istruzione all'indirizzo 'n+2', salta all'istruzione contenuta nella locazione di memoria avente un indirizzo prefissato 'm'
- eseguita l'istruzione 'm', il  $\mu P$  prosegue poi normalmente ad eseguire l'istruzione 'm+1', e così via sequenzialmente.

In altri termini, la tecnica descritta consente al programma di eseguire un "salto comandato da un evento esterno". I vantaggi sono notevoli: in primo luogo, il programmatore è liberato dall'incombente di prevedere minuziosamente l'istante in cui l'evento occurrerà; in secondo luogo, se l'evento non si presenta mai, il programma prosegue indisturbato; infine, il programmatore è messo in grado di reagire con la massima prontezza al verificarsi dell'evento in questione. Come abbiamo accennato, tale tecnica si chiama "interruzione" (interrupt), e il motivo della denominazione è ormai facilmente intuibile: il normale ordine sequenziale di esecuzione delle istruzioni viene appunto alterato, "interrotto" da un evento esterno; il verificarsi di quest'ultimo è interpretato dal  $\mu P$  come una "richiesta di interruzione" (interrupt request) che viene immediatamente esaudita con l'esecuzione di un salto ad un prefissato segmento di programma.

### 3.3.2 - L'Interrupt nell'8080

La sequenza di operazioni associate al riconoscimento di un interrupt da parte del  $\mu P$  è dunque conseguenza diretta ed immediata di un evento esterno ad esso. Nel caso dell'8080 vi è un terminale di ingresso al  $\mu P$ , denominato *INT* (abbreviazione, per l'appunto, di "interrupt"), che è specificamente dedicato ad attivare la sequenza di cui sopra. Un secondo segnale *INTE* ("interrupt enable", cioè abilitazione degli interrupt), in uscita dall'8080, ha il compito di informare il resto del sistema (ed even-

tualmente il mondo esterno) se il  $\mu P$  è pronto o meno a reagire all'arrivo di una richiesta di interrupt. Vediamo di analizzare in maggior dettaglio la situazione.

In primo luogo, non è detto che il  $\mu P$  debba necessariamente reagire, con una sequenza di interrupt, ad una richiesta in tal senso proveniente dal mondo esterno; è anzi lo stesso programmatore a decidere se e in quali intervalli di tempo una eventuale richiesta di tal genere debba essere esaudita. Il  $\mu P$  può dunque, tramite opportune istruzioni, essere programmato a:

- reagire all'eventuale arrivo di una richiesta di interrupt con una opportuna sequenza di operazioni (si dice in tal caso che gli interrupt sono "abilitati")
- ignorare ogni eventuale interrupt (si dice allora che gli interrupt sono "disabilitati")

(Ovviamente, le due situazioni si escludono a vicenda, nel senso che l'una delle due non può coesistere con l'altra.) Il segnale *INTE* in uscita dall'8080 non è altro che il riflesso dello stato in cui il  $\mu P$  si trova nei confronti degli interrupt in arrivo:

- se *INTE* = 1, allora gli interrupt sono abilitati
- se *INTE* = 0, allora gli interrupt sono disabilitati.

### 3.3.3 - Il riconoscimento degli interrupt

L'8080 identifica l'arrivo di un interrupt semplicemente col fatto che il livello logico sul segnale d'ingresso *INT* passa da 0 a 1. È dunque compito di circuiti esterni al  $\mu P$  (chiamati nel loro complesso "logica di generazione degli interrupt") far sì che una qualunque richiesta di interruzione si concretizzi in una tale transizione logica.

Quando al piedino *INT* viene applicata questa richiesta di interruzione (interrupt request), si possono naturalmente avere due casi, a seconda che con *INT* = 1 gli interrupt siano abilitati o meno:

- (a) se gli interrupt sono disabilitati (il che è segnalato dal fatto che *INTE* = 0), nulla accade, e il  $\mu P$  ignora completamente la richiesta;
- (b) se gli interrupt sono abilitati (*INTE* = 1), allora l'8080 inizia istantaneamente una particolare sequenza di operazioni chiamata "riconoscimento dell'Interrupt" (interrupt acknowledge) e che consiste delle fasi seguenti:

- (b1) il  $\mu P$ , che all'arrivo della richiesta di interruzione sta ovviamente eseguendo una generica istruzione, prosegue nelle operazioni relative a tale istruzione fino a quando va ad eseguirne l'ultimo stato dell'ultimo ciclo di macchina;
- (b2) all'interno di tale stato, e precisamente in corrispondenza del fronte di caduta del clock  $\Phi 2$ , il  $\mu P$  porta ad "1" un suo flip-flop interno — memorizzando in tal modo il fatto che è arrivata una richiesta di interruzione da servire; per il resto, le operazioni relative all'istruzione in corso di esecuzione proseguono e vengono completate normalmente (v. fig. 2);



figura 2

(b) essendo esaurita a questo punto l'esecuzione dell'istruzione in corso, il prossimo ciclo di macchina (che in condizioni normali sarebbe stato un ciclo di Fetch per l'estrazione di un codice d'istruzione dalla memoria) è in realtà un ciclo detto di Interrupt Acknowledge, d'altronde per molti versi simile a un ciclo di Fetch, e che verrà descritto nel prossimo paragrafo.

### 3.3.4 - Status = H'23': ciclo di Interrupt Acknowledge

Visto dall'esterno dell'8080, il ciclo di Interrupt Acknowledge (fig. 3) è molto simile al normale ciclo di Fetch che conosciamo bene; le differenze sostanziali sono:

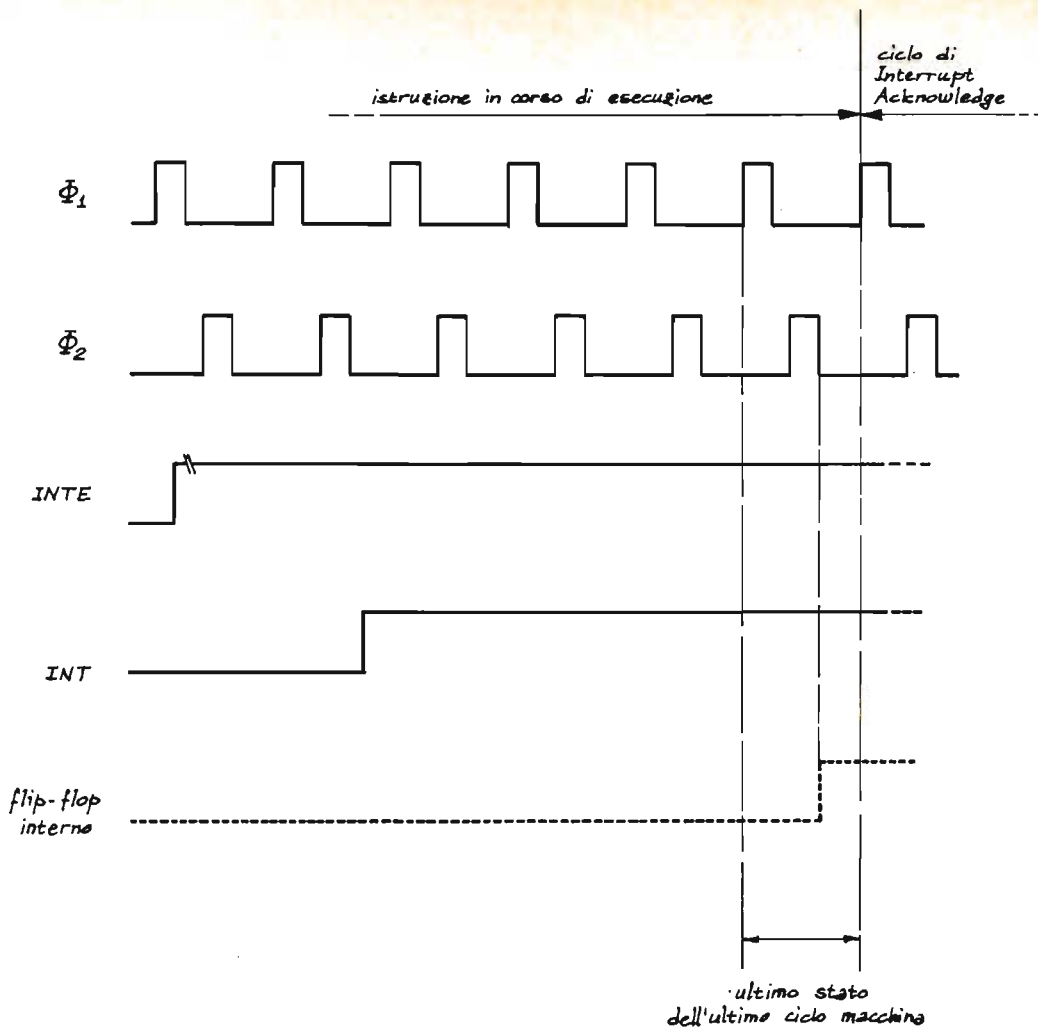
- (a) il codice di Status è H'23' anziché H'A2';
- (b) in corrispondenza del fronte di salita di  $\Phi_2$  nel primo stato, il segnale INTE viene portato a livello logico 0 (indicando così che il  $\mu P$  non risponderà più, per il momento, ad ulteriori richieste di interruzione, fino a che il programma non lo instruisca diversamente).

Internamente, invece, hanno luogo i seguenti eventi:

- (c) il flip-flop interno di cui si parlava poco anzi viene riportato a 0 in corrispondenza del fronte di salita di  $\Phi_1$  nel secondo stato;
- (d) mentre nel ciclo di Fetch il Program Counter veniva incrementato di uno, nel ciclo di Interrupt Acknowledge il Program Counter non viene modificato.



figura 3

Quest'ultimo fatto è di estrema importanza per la corretta gestione degli interrupt, come vedremo fra breve. Per il momento ci preme sottolineare che, essendo il ciclo di Interrupt Acknowledge il primo ciclo macchina di un nuovo ciclo di istruzione, esso deve

svolgere la medesima funzione di un ciclo di Fetch, nel senso che deve comunque fornire all'8080 il codice di un'istruzione da eseguire.

Va però osservato che, a questo punto, sarebbe in generale un errore estrarre tale codice dalla memoria. Indichiamo infatti con  $I_n$  l'istruzione che il  $\mu P$  ha eseguito immediatamente prima di lanciare il ciclo di Interrupt Acknowledge; durante l'esecuzione di  $I_n$  il Program Counter contiene, come è noto, l'indirizzo di memoria dell'istruzione successiva  $I_{n+1}$ . In condizioni normali, senza cioè l'arrivo di alcuna richiesta di interrupt, non si avrebbe ovviamente alcun ciclo di Interrupt Acknowledge bensì un normale ciclo di Fetch, in corrispondenza al quale sull'Address Bus verrebbe emesso il contenuto del Program Counter, verrebbe eseguita una lettura da memoria e verrebbe così acquisito il codice dell'istruzione  $I_{n+1}$ .

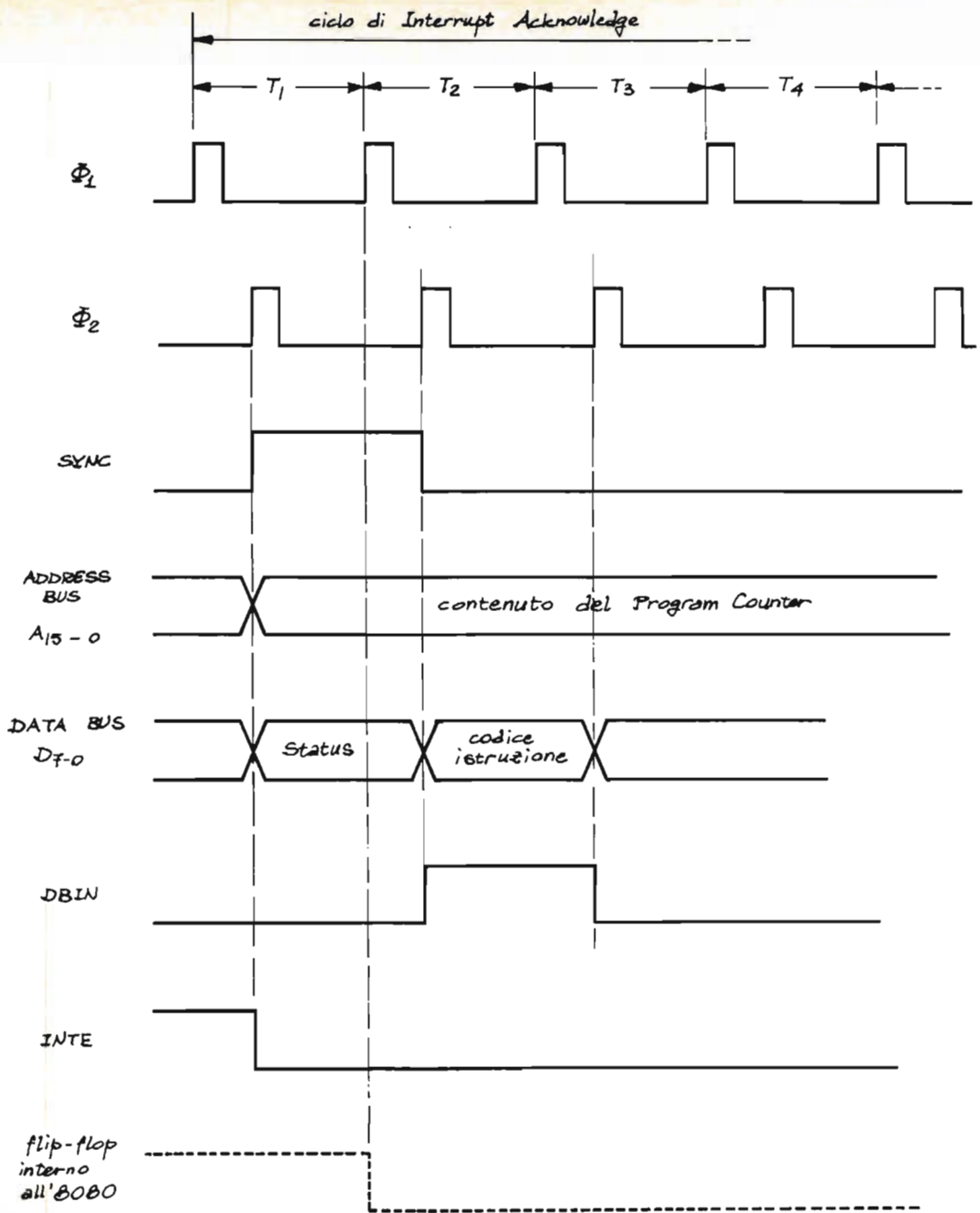
Durante il ciclo di Interrupt Acknowledge, come mostrato in fig. 3, sull'Address Bus viene ugualmente emesso il contenuto del Program Counter, che, dipendendo esclusivamente dall'istruzione  $I_n$ , è identico al caso normale appena descritto. Pertanto, se adesso eseguiamo una lettura dalla memoria, porteremo all'interno del  $\mu P$  anche in questo caso il codice dell'istruzione  $I_{n+1}$ . In poche parole, ciò significa che entrambi i cicli porterebbero comunque all'esecuzione di  $I_{n+1}$  subito dopo  $I_n$  e quindi che la presenza di un'interruzione — contrariamente allo schema che abbiamo delineato nel par. 3.3.1 — non modifica la normale sequenza temporale delle istruzioni eseguite dal  $\mu P$ .

La soluzione a questa incongruenza consiste ovviamente nel ricavare — nel caso di Interrupt Acknowledge — il codice di istruzione non già dalla memoria bensì (ignorando il contenuto del Program Counter emesso sull'Address Bus) da appositi circuiti collegati al Data Bus; preferiamo comunque non insistere oltre su questo particolare argomento, riservandoci di trattarlo a fondo quando esamineremo le tecniche di collegamento dell'8080 al resto del sistema. Aggiungiamo soltanto che fra i codici d'istruzione riconoscibili dall'8080 ce ne sono alcuni particolarmente adatti ad essere generati al di fuori della memoria, e che per di più si comportano come delle istruzioni speciali di salto. Quest'ultima informazione renderebbe dunque completa la realizzazione dello schema di interruzione descritto al par. 3.3.1, se non fosse che, una volta eseguito il salto conseguente all'evento esterno che ha generato l'interruzione, non sappiamo tuttavia come fare per poi ritornare, a tempo debito, al programma che era stato abbandonato al momento del riconoscimento dell'interrupt. È fondamentale a questo punto il fatto, precedentemente sottolineato, che durante un ciclo di Interrupt Acknowledge il Program Counter non venga incrementato. Riferendoci ancora alla notazione introdotta poc'ansi, il  $\mu P$  esegue l'istruzione  $I_n$ , riconosce l'interruzione, esegue un ciclo di Interrupt Acknowledge emettendo sull'Address Bus il contenuto del Program Counter, che è peraltro l'indirizzo dell'istruzione  $I_{n+1}$ ; poiché però, come abbiamo visto, il codice d'istruzione non viene prelevato in tal caso dalla memoria bensì da appositi circuiti, è chiaro che, non appena potremo ritornare ad eseguire il programma abbandonato per via dell'interrupt, dovremo riprenderlo a partire dall'istruzione  $I_{n+1}$ . Ebbene, i codici speciali d'istruzione di cui si parlava svolgono altresì la funzione di salvare in memoria il contenuto corrente del Program Counter che, non essendo stato incrementato all'interno del ciclo di Interrupt Acknowledge,

contiene al momento della esecuzione di tali codici proprio l'indirizzo dell'istruzione  $I_{n+1}$  per così dire "manicata". È chiaro che, una volta salvato in memoria l'indirizzo dell'istruzione  $I_{n+1}$ , non sarà difficile ritrovarlo al momento opportuno e tornare così al programma temporaneamente abbandonato.

Riassumendo:

- (a) all'arrivo dell'interrupt l'8080 innanzitutto completa l'esecuzione dell'istruzione corrente  $I_n$ ;
- (b) il Program Counter contiene a questo punto l'indirizzo dell'istruzione successiva  $I_{n+1}$  che in condizioni normali — cioè in assenza di interrupt — verrebbe eseguita subito dopo  $I_n$ ;
- (c) se gli interrupt all'interno del  $\mu P$  sono abilitati (INTE = 1), esso riconosce la richiesta emettendo un ciclo di Interrupt Acknowledge anziché un ciclo di Fetch, e portando INTE = 0. Inoltre, il Program Counter non viene incrementato;
- (d) appositi circuiti esterni, attivati esclusivamente dalla esecuzione specifica di un ciclo di Interrupt Acknowledge, sostituiscono la memoria nel compito di immettere sul Data Bus un codice d'istruzione durante il medesimo ciclo;
- (e) se i codici d'istruzione in tal modo forzati sul Data Bus appartengono ad un determinato tipo, allora il contenuto del Program Counter — cioè l'indirizzo dell'istruzione  $I_{n+1}$  "di rientro" — viene salvato in memoria, e il  $\mu P$  viene forzato ad eseguire un "salto" in determinati punti del programma (i cui indirizzi, come vedremo più in là, dipendono esclusivamente da quei codici);
- (f) il  $\mu P$  esegue pertanto un certo "programma di servizio dell'interruzione", correlato cioè all'evento esterno che ha generato l'interruzione stessa;
- (g) esaurito tale programma viene richiamato dalla memoria l'indirizzo dell'istruzione "di rientro"  $I_{n+1}$  (che era stato ivi salvato al passo (e));
- (h) il  $\mu P$  salta infine a tale indirizzo, riprendendo così l'esecuzione del programma che era stato abbandonato all'istante dell'arrivo dell'interruzione.

Come è facile verificare, viene in tal modo perfettamente realizzato lo schema di servizio delle interruzioni descritto al par. 3.3.1.

Glossario

- Address Bus (pr.: adrès bàs): bus degli indirizzi.
- Data Bus (pr.: dèta bàs): bus dei dati.
- Fetch (pr.: fèc): estrazione dalla memoria (lett.: l'andare a prendere).
- Input (pr.: input): ingresso.
- Interrupt (pr.: interàpt): interruzione.
- Interrupt Acknowledge (pr.: interàpt aknblig): riconoscimento dell'interruzione.
- Interrupt Enable (pr.: interàpt inèibl): abilitazione delle interruzioni.
- Interrupt Request (pr.: interàpt rikwèst): richiesta di interruzione.
- Jump (pr.: giàmp): salto.
- Output (pr.: àutput): uscita.
- Program Counter (pr.: prògram kàuntar): contatore di programma.

(segue nei prossimi numeri)



**Progetto  
e costruzione  
di un  
termometro clinico  
con visualizzazione a led**

*Remo Santomassimo*

Il primo dubbio è quello relativo all'elemento sensibile. Fino a qualche tempo fa i termistori erano sulla cresta dell'onda per ogni tipo di applicazione. Sarebbe però necessario usare un termistore speciale per misure, come quello visibile nella foto di figura 1, non certo economico; ma soprattutto dando un'occhiata al grafico in figura 2 ci si rende conto che la variazione della resistenza in funzione della temperatura è tutt'altro che lineare.

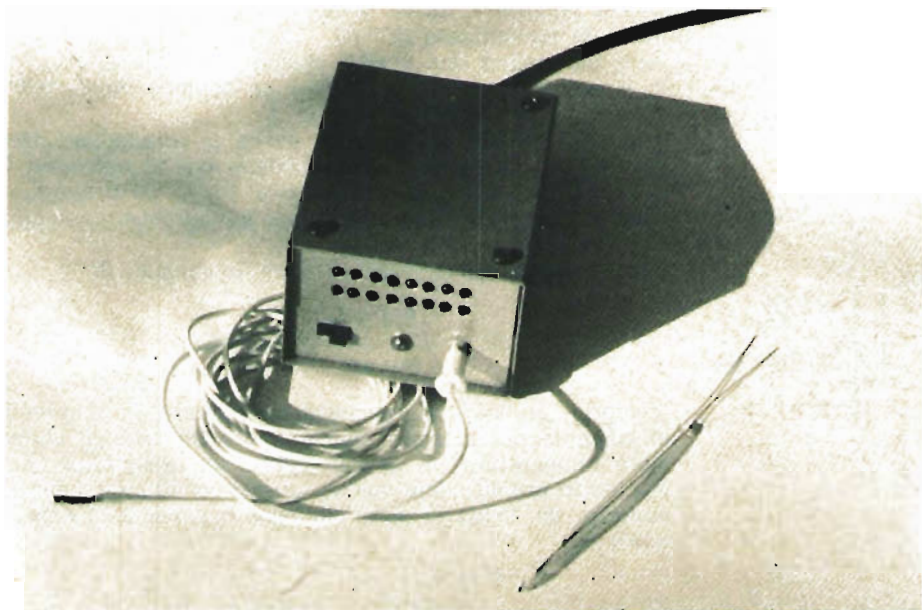

*figura 1 E' visibile il termometro a realizzazione ultimata (in contenitore Ganzerli) delle dimensioni di mm 65 x 80 x 40. A destra una sonda NTC di precisione (vedi testo)*

Per queste ragioni sono oggi di moda le sonde di temperatura a semiconduttore; si sfrutta la tensione che si crea ai capi di una giunzione P-N (un comune diodo) in conduzione. Tale tensione vale circa  $0,6 \div 0,7$  V, ma (e questo ci interessa) varia al variare della temperatura in modo abbastanza lineare.



figura 2

Le resistenze NTC miniatura sono formate da piccole perline di materiale resistente e munite di due contatti di platino a ognuno dei quali viene saldato un filo per il collegamento esterno; sono racchiuse in un contenitore di vetro. Queste resistenze vengono invecchiate con un trattamento preliminare e sono caratterizzate da una eccellente stabilità.

Con un diodo al Si. di piccola potenza (1N914) la tensione diretta diminuisce di circa 2 mV per ogni aumento di temperatura di 1°C.

Non sono riuscito a trovare un grafico che illustri chiaramente tale effetto, ma in definitiva ora abbiamo il nostro elemento sensibile: un comune diodo 1N914 (o equivalente) che è minuscolo ed economicissimo.

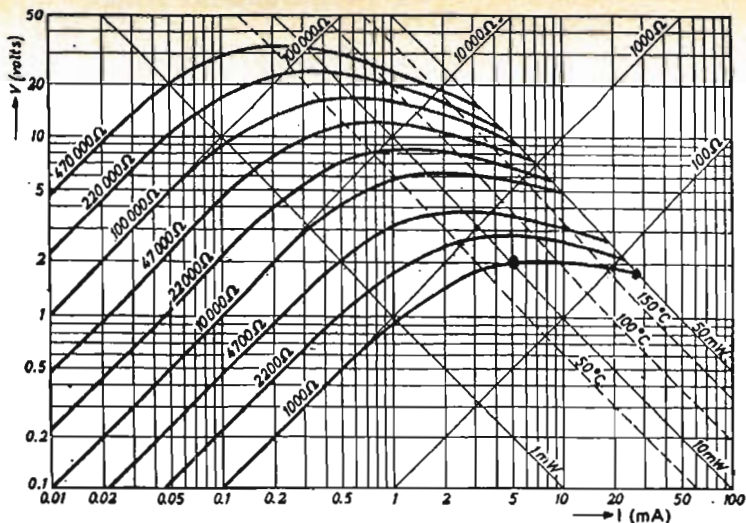
Attorno a questo componente nasce la primissima parte del circuito, in figura 3; cominciamo con il calcolare R; la corrente diretta viene fissata a 1 mA: la tensione di alimentazione a 8,2 V (vedremo poi perché). La tensione ai capi del diodo è circa 0,6 V.

Con la onnipresente legge di Ohm calcoliamo R:

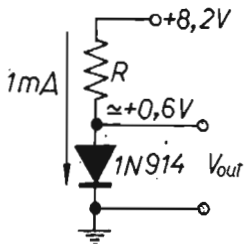

$$R = \frac{8,2 - 0,6}{0,001} = 7.600 \Omega$$

figura 3

In teoria sarebbe stato necessario utilizzare un generatore di corrente per ottenere una migliore linearità al variare della temperatura; in pratica basta una resistenza neanche tanto critica come valore; possiamo utilizzare due resistenze da 15 kΩ in parallelo oppure anche una sola da 8.200 Ω.

\* \* \*

Due millivolt di variazione per grado centigrado sono un po' pochini e ciò che ci occorre è qualcosa che amplifichi tale tensione: niente di meglio di un integrato lineare. Prendiamo un LM301 in custodia dual in line 4 + 4. Del tutto equivalente è un 741 nella medesima custodia oppure con diversa zoccolatura in custodia metallica o dual in line 7 + 7 piedini.

Consiglio a questo punto di rivedere l'articolo su *cq* 11/1975 a pagina 1618 (come leggere le caratteristiche di un integrato) dell'ing. Paolo Forlani e le pagine 1905-6-7 su *cq* 10/1978 (caratteristiche e schemi applicativi del 741). Come ogni buon operazionale lo LM301 ha un ingresso invertente (2), uno non invertente (3), un'uscita (6), e la necessità di una alimentazione negativa al piedino 4 e positiva al 7.

Più esplicitiva è la figura 4.



figura 4

LM 301 : non sono « uguali »  
LM 741 CN : ma ambedue utilizzabili

Un integrato lineare, senza controeazione ha un guadagno talmente elevato da renderlo quasi inutilizzabile; necessita quindi di una resistenza di controeazione tra l'uscita e l'ingresso invertente. Tale resistenza viene nel nostro caso sostituita con un trimmer da 200 kΩ senza la necessità di alcun calcolo poiché la regolazione del trimmer ci consente di ottenere un guadagno variabile tra zero e un valore molto superiore a quello necessario. Dove applicheremo la tensione ottenuta dal circuito sensore? Ovviamente all'ingresso invertente poiché desideriamo che la tensione in uscita cresca al crescere della temperatura mentre la tensione che ci fornisce l'elemento sensibile diminuisce all'aumentare della temperatura. Lo schema applicativo da usare è quindi quello a pagina 1907 dell'articolo citato, in basso a sinistra.

Siamo così arrivati allo schema di figura 5.

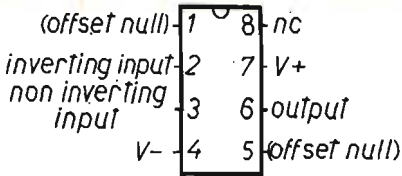
La resistenza da 270 Ω serve a separare il circuito del sensore da quello di controeazione.

figura 5

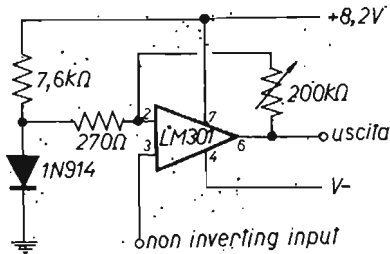

Abbiamo ancora un piedino da sistemare, il 3 (ingresso non invertente). Ad esso dobbiamo applicare una tensione variabile attorno al valore presente sul piedino 2 e in definitiva ai capi del diodo, affinché sia possibile una taratura della tensione di uscita e un funzionamento dell'integrato in una zona lineare della caratteristica. Il circuito più ovvio è quello di figura 6 per il quale dobbiamo trovare il valore dei componenti.

figura 6

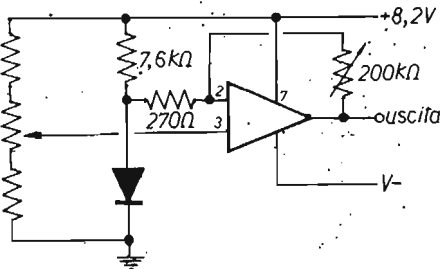

Isoliamo tale partitore resistivo in figura 7 per chiarire le idee.

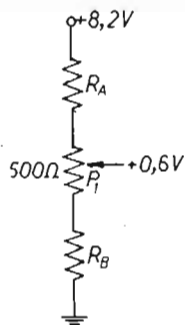

$$\begin{cases} R_A + R_B + 500 = 20'000 \\ \frac{8,2 - 0,6}{250 + R_A} = \frac{0,6}{250 + R_B} \end{cases} \Rightarrow \begin{cases} R_A = 19500 - R_B \\ 1900 + 7,6 R_B = 150 + 0,6 R_A \end{cases} \Rightarrow \begin{cases} 7,6 R_B - 0,6(19500 - R_B) = -1750 \end{cases}$$

$$8,2 R_B = 9950 \quad R_B = 1213,4 \quad \text{Valore commerciale} = 1200\Omega$$

$$R_A = 18286,6 \quad \text{Valore commerciale} = 18'000\Omega$$

Controllo

$$8,2 : 20'000 = x : 1450 \quad x = 0,59 \quad \text{dove } x \text{ deve essere } 0,6$$

La variazione ottenibile con il trimmer è  $0,79V \div 0,49$  (i calcoli sono approssimati)

figura 7

Con il trimmer a centro scala la tensione deve essere di 0,6 V (valore attorno al quale desideriamo ottenere la variazione). La tensione di alimentazione è 8,2 V. La somma dei tre valori resistivi presenti nel partitore la poniamo uguale a 20.000 Ω (valore arbitrario ma non troppo basso per limitare il consumo e non troppo alto per non risentire della resistenza di ingresso dell'integrato). Il trimmer sarà di 500 Ω. Utilizzando le affermazioni fatte sopra scriviamo un semplice sistema con l'aiuto ancora della legge di Ohm. La prima equazione è ovvia; la seconda pone uguali fra di loro le correnti che scorrono nei due rami del partitore (non teniamo conto della presenza dell'integrato).

A questo punto abbiamo il nostro termometro e basterebbe porre all'uscita un voltmetro e tarare i due trimmer. Meglio se il voltmetro è digitale e se la taratura dei trimmer è effettuata in modo da ottenere una lettura diretta.

Ricordo per inciso che può essere utilizzato anche il campo di variazione della tensione di uscita al di sotto di quello zero essendoci una doppia alimentazione (positiva e negativa) dell'integrato.

La realizzazione descritta adotta un altro tipo di visualizzazione utilizzando un integrato abbastanza recente, lo UAA170 che provvede ad accendere uno dei 16 led posti all'uscita in funzione della tensione che riceve all'ingresso (piedino 11). Lo schema definitivo dello strumento (escluso il circuito di alimentazione) è in figura 8.



figura 8



Il trimmer da 100 kΩ regola la sensibilità dello UAA170, il diodo lo protegge da tensioni negative in ingresso (in realtà non so se tale protezione è necessaria). Ricordo che il diodo DL1 è sempre acceso per tensioni in ingresso minori o uguali a zero volt (circa) e serve più come spia che come elemento indicatore di livello.

## Alimentatore

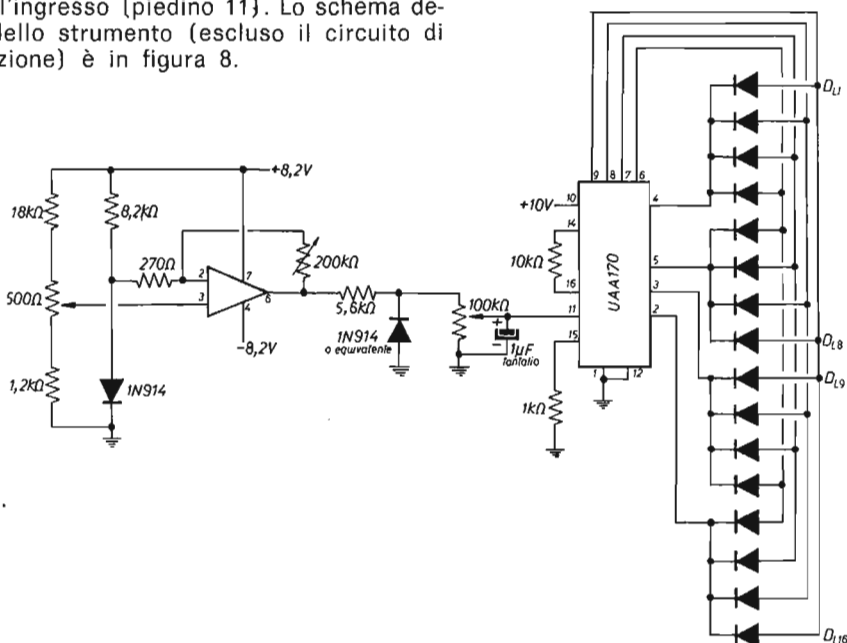
In figura 9 c'è lo schema dell'alimentatore c.a.



figura 9

**G. Lanzoni** i2YD i2LAG YAESU-ICOM  
20135 MILANO - Via Comelico 10 - Tel. 589075-544744

Nella realizzazione illustrata dalle foto sono stati usati due trasformatori separati da 200 mA ognuno (ma ne bastano di meno). I secondari sono uno a 12 V<sub>ca</sub> e l'altro a 22 V<sub>ca</sub>; al posto dei 22 V<sub>ca</sub> basta una qualunque tensione superiore ai 9 V<sub>ca</sub>, bisogna solo variare il valore della resistenza segnata con un asterisco sullo schema, secondo la seguente formula:

$$R = \frac{(V_{ca} \cdot 1,4) - 8,2}{0,01}$$

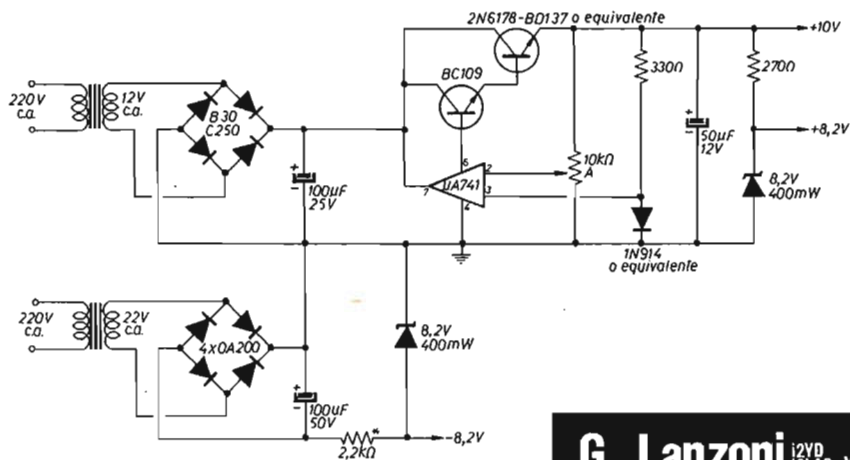
L'ideale sarebbe un unico trasformatore con due secondari separati da (12 + 12) V<sub>ca</sub>, di piccole dimensioni.

L'eliminazione dello zener sull'alimentazione positiva dell'integrato peggiora notevolmente il funzionamento del circuito.

L'alimentatore con il µA741 è tratto da cq 9/1974, pagina 1345.

\* \* \*

## Realizzazione pratica

Innanzitutto qualche nota sui componenti.

**Il condensatore** da 1 µF sul piedino 11 dello UAA170 deve essere proprio al tantalio.

**I led:** non tutti, anche se al tester risultano buoni, si prestano a essere utilizzati in questo circuito; se c'è un funzionamento anomalo quando si dovrebbe accendere uno dei sedici led basta sostituirlo con un altro e tutto dovrebbe tornare regolare.

**I trimmer** dello schema di figura 8 sono trimpot multigiri, quello da 10 kΩ in figura 9 può essere normale.

Le resistenze è bene siano a strato, di buona qualità.

In figura 10 c'è il **circuito stampato** scala 1 : 1 lato rame, e in figura 11 lo stesso dal lato componenti; non comprende però l'alimentazione a integrato. Comprende invece i due zener con le rispettive resistenze da 270 e 2.200  $\Omega$ .

Le connessioni tra i led vengono effettuate con cablaggio volante.



figura 10



figura 11

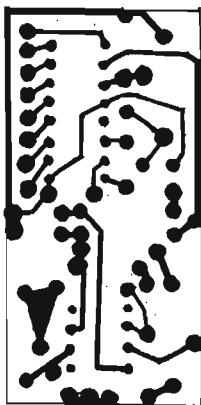

figura 13

Il termometro aperto: è visibile la sezione alimentatrice il cui circuito stampato non è descritto nel testo.  
Il circuito del termometro vero e proprio si trova nella parte opposta del contenitore.

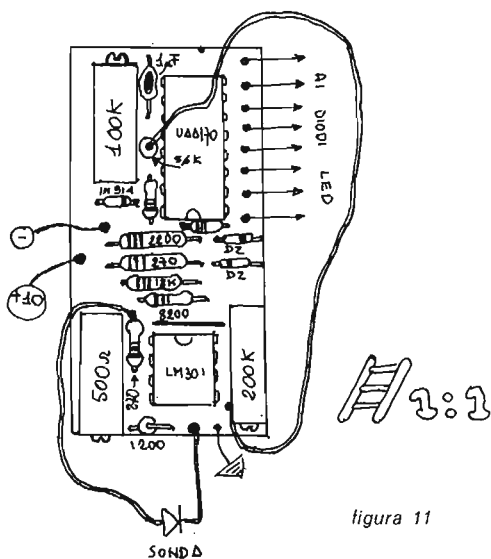
## Taratura

Prima di tutto è bene realizzare l'alimentatore e provare le tensioni a vuoto: si regola il trimmer da 10 k $\Omega$  per ottenere 10 V in uscita. Si collega il tutto al circuito di figura 8.

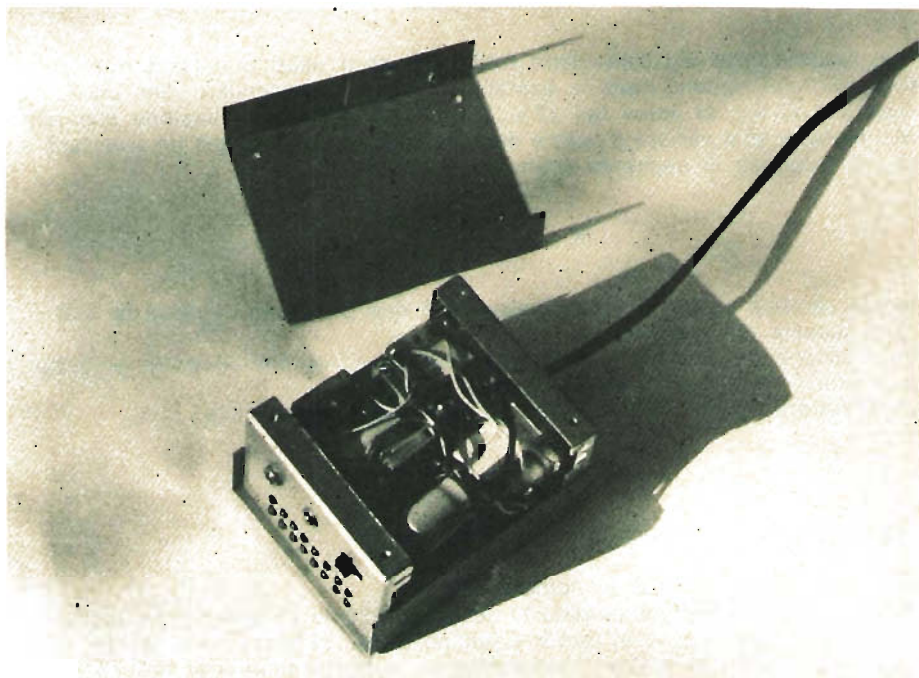
Si mette il tester con 10 V<sub>fs</sub> sul piedino 6 dello LM301, con il puntale negativo a massa; il trimpot da 200 k $\Omega$  deve essere regolato a metà corsa. Ruotando il trimpot da 500  $\Omega$  si dovrà poter muovere la lancetta sopra e sotto lo zero fino a circa + 8 V. Portando tale tensione a + 7 V si regola il trimpot da 100 k $\Omega$  perché si accenda il led DL16: tale regolazione è definitiva.

Ci si occuperà ora dei due trimpot sullo LM301: quello da 500  $\Omega$  regola l'inizio della scala, l'altro le controeazioni e quindi la sensibilità; bisogna però tener conto che le due regolazioni si influenzano a vicenda e occorre ripeterle alternativamente per più di una volta disponendo di due temperature diverse abbastanza stabili di riferimento, una verso l'inizio della scala, l'altra verso la fine.

Nel mio caso (per uso clinico) la scala è di soli tre gradi tra 36 °C e 39 °C con intervalli di due decimi di grado.

In questo caso e ancor più quando si adotta una sensibilità maggiore (scala di un paio di gradi centigradi) può essere utile (per una regolazione più agevole) mettere in serie al trimpot da 200 k $\Omega$  una resistenza da 33 k $\Omega$  e in parallelo al trimpot da 500  $\Omega$  (sui terminali esterni) una resistenza da 220  $\div$  180  $\Omega$ ; sono in ogni caso accorgimenti utili ma non indispensabili.

## La sonda

La sonda può essere realizzata in qualunque modo: quella descritta dalle foto e dal disegno in figura 12 ha diversi vantaggi: è piccolissima (2 mm di diametro X



figura 12

10 mm di lunghezza), ha il lato positivo del diodo connesso direttamente all'involucro esterno ricavato da un ricambio di penna a sfera metallico; queste caratteristiche consentono un rapidissimo raggiungimento dell'equilibrio termico. \*\*\*

# IATG 1980

Nel prossimo numero: piani e programmi per l'anno 1980. **Non mandate soldi**, per ora: aspettate, e giudicate, prima!

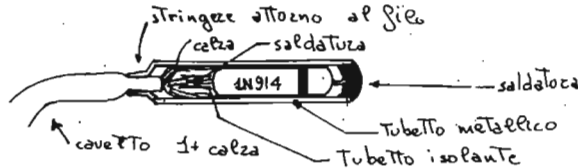
# La pagina dei pierini ©

Essere un pierino non è un disonore, perché tutti, chi più chi meno, siamo passati per quello stadio: l'importante è non rimanerci più a lungo del normale.

14ZZM, Emilio Romeo  
via Roberti 42  
MODENA

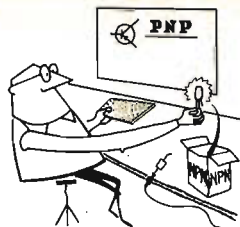

© copyright cq elettronica 1980

**Pierinata 233** - Tre Pierini, Ca. Pi. di Lucca, Fra. Fo. di Teramo, e Gi. Re. di Mestre, hanno montato un orologio digitale in casa, usando il modulo MA1003 della RCA, nato per uso automobilistico: ne sono molto contenti, a parte il fatto che ogni volta che manca la corrente debbono rimettere a posto l'orologio.

Come potrebbero fare? mi chiedono.

Uno di essi, il lettore lucchese, aveva provato la soluzione tipica, cioè la batteria « in tampone », però questa tendeva a scaricarsi troppo rapidamente, ma di ciò parleremo dopo.

Per fortuna posso rispondere adeguatamente perché, guarda caso, anche io mi sono procurato due di questi moduli, attirato dal loro bel « display » azzurro: uno di essi destinato alla macchina, l'altro da tenere in casa con il compito di **non fermarsi mai**.

Lo schema che ho adottato è il seguente:

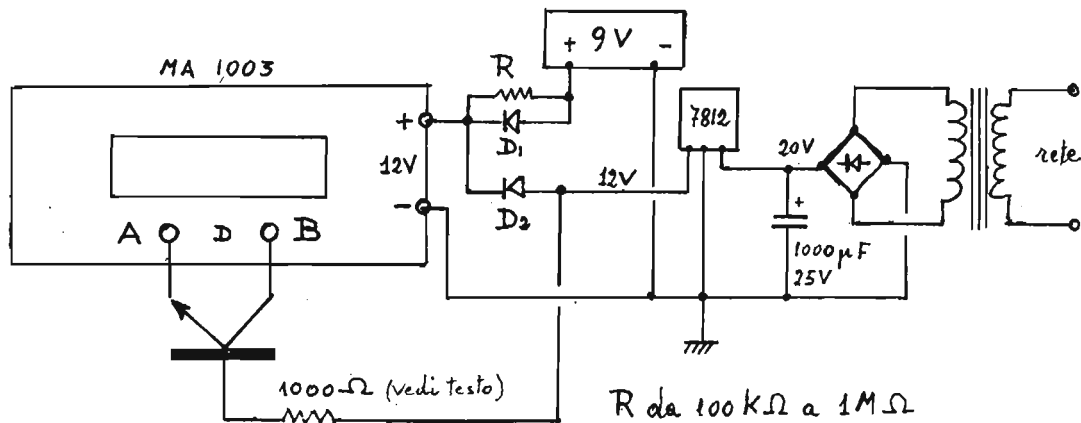

Il disegno mi sembra abbastanza chiaro.

Il 12 V, molto stabile, l'ho ottenuto da un trasformatore con secondario a circa 15 V seguito da raddrizzamento e filtraggio convenzionali e stabilizzato da un 7812 che a qualcuno potrebbe sembrare superfluo: io ne avevo uno « disoccupato » e così gli ho trovato lavoro, ognuno però si regoli come vuole tenendo presente che se si elimina il 7812 il trasformatore deve avere un secondario a circa 10 V.

I diodi  $D_1$  e  $D_2$  servono a isolare **completamente** le due alimentazioni, mentre il transistor fa le veci della chiavetta d'accensione della macchina (non dimentichiamo che questo modulo è nato per funzionare in macchina). I punti A e B vanno messi in corto fra di loro quando si vuole accendere il « display »: perciò essi sono **sotto chiave** nelle applicazioni automobilistiche, mentre i terminali dell'alimentazione vanno collegati direttamente all'accumulatore. Ciò per evitare che le cifre restino accese quando non si guida: pertanto l'orologio, con relativo oscillatore quarzato, divisori e contatori, funziona in permanenza consumando solo circa 1,5 mA, mentre con le cifre visibili il consumo sale a circa 70 mA, il che rappresenterebbe sempre uno spreco e un richiamo per i ladri, qualora rimanesse **sempre** acceso.

Nella applicazione casalinga, dunque, la funzione della chiavetta viene esplicita dal transistor. Io ho usato un BFY56a che è un tipo da commutazione: tuttavia al suo posto si possono anche usare normali transistor di bassa frequenza, come i BC107 ad esempio.

Il funzionamento del transistor è intuitivo: la base, collegata tramite opportuna resistenza alla tensione positiva che si trova a monte di  $D_2$ , porta in  **saturazione**  il transistor che mette **quasi** in corto A con B, visualizzando le cifre: ho detto **quasi** perché il transistor in saturazione assume un valore di resistenza pari a circa 2,5  $\Omega$  che però non pregiudica la luminosità del « display ».

Nello stesso tempo, la tensione di 12 V interdice  $D_1$ , e in tal modo la batteria viene « esclusa » dal circuito.

Se manca la corrente viene di conseguenza a mancare la polarizzazione di base al transistor e quindi il « display » si spegne, perché il transistor non conduce più, ma contemporaneamente viene anche a cadere la tensione che interdiceva  $D_1$ , di modo che la batteria può intervenire istantaneamente consentendo il regolare funzionamento dell'orologio.

È importante la presenza di  $D_2$  che, durante il funzionamento a batteria, evita qualsiasi polarizzazione della base del transistor mantenendolo completamente « aperto ».



La tensione della batteria deve essere sempre inferiore a quella dell'alimentazione dalla rete: teoricamente basterebbero circa 0,7 V in meno (la tensione di soglia del diodo) ma è meglio stare parecchio al di sotto dei 12 V (ricordare che la tensione di alimentazione del modulo non deve superare questo valore), 9 V è un valore ottimo.

Forse per questa ragione Carlo, il lettore lucchese, aveva notato un rapido consumo della sua batteria: lui ne aveva usata una da 12 V, con una alimentazione dalla rete che era sì e no 10 V nelle ore di punta, quindi per qualche ora al giorno D, non era più interdetto, mettendo in funzione la batteria **senza escludere** la polarizzazione di base del transistor e ne conseguiva la rapida morte della suddetta!

A titolo informativo, dirò che l'orologio (ovviamente, senza il « display » acceso) funziona regolarmente fino a tensioni di 6 V: con l'alimentazione a batteria la frequenza del quarzo aumenta di circa 10 Hz rispetto ai 2,097152 MHz nominali, come a dire uno scarto di 0,0047 parti su mille, ovvero di 4,7 Hz per megahertz.

Tornando al transistor, quello che occorre sapere è **come** esso va inserito: infatti per un corretto funzionamento il collettore deve essere a tensione positiva rispetto all'emitter.

Per trovare il punto « più positivo » ho inserito una resistenza da 100 Ω fra i punti A e B dello schema, che sul modulo sono due cerchietti fra i quali si trova la lettera D: poi col tester ho notato su quale di essi dovevo collegare il **puntale positivo** per avere una corretta lettura in volt. In quel punto va collegato il collettore. Chi volesse costruire orologi in serie usando questi moduli è bene che faccia la ricerca del punto più positivo in ogni esemplare, perché a me è successo che su **due esemplari** (MA1003, identici nell'aspetto) in uno il punto più positivo era l'A, nell'altro il B!

Non ho indagato su questo « mistero » per la fretta di montare gli orologi, chissà a quale componente (o l'integrato?) era dovuta l'anomalia: ad ogni modo, funzionavano bene tutti e due gli esemplari e così ho lasciato perdere.

Sempre riguardo al transistor, la resistenza indicata in 1.000 Ω serve a stabilire la corretta caduta di tensione ai capi del transistor quando esso è in saturazione. Essa varia da 0,15 a 0,3 V, secondo il tipo di transistor: prendendo un valore medio (0,25 V), col consumo del « display », 70 mA medi, si ha che il transistor dissipa meno di 18 mW, cioè lavora senza neanche « intiepidirsi ».

Il valore della resistenza va trovato perciò sperimentalmente, partendo da qualche migliaio di ohm e abbassandolo via via fino a ottenere una caduta di circa 0,25 V. Se per ottenere questo valore occorre una resistenza inferiore a 200 Ω è meglio cambiare transistor.

La resistenza R serve a ritardare, in qualche modo, i fenomeni di **polarizzazione** che sempre avvengono nelle batterie tenute per lungo tempo inoperose.

Tale sistema funziona perché ho potuto constatare che « ricaricando », come se fossero accumulatori, pile scariche ma con gli elementi a posto (cioè senza fuoriuscita di elettrolita, senza lo zinco corrosivo e senza gonfiori sospetti) ho potuto prolungare la loro vita al di là di ogni aspettativa: la « ricarica », **depolarizzando** gli elettrodi permetteva il recupero.

Se così non fosse non mi spiegherei perché americani e giapponesi vendono dei « carica-pile » intesi a prolungare la vita delle batterie usate nelle radioline: uno di questi « aggeggi » era in mio possesso e le prove erano state fatte per dimostrare a un mio amico scettico che non ero stato poi tanto fesso a comprare l'aggeggio in questione.

E con ciò mi sembra di aver esaurito l'argomento.

Spero che altri Pierini possano trarre qualche giovamento dai miei suggerimenti e auguro loro di ottenere subito ottimi risultati.

Saluti a tutti dal Pierino Maggiore

*Emilio Romeo 14 22M*

## A Milano NUOVO CENTRO OM-CB

— LABORATORIO SPECIALIZZATO CON COMPLETA E MODERNA STRUMENTAZIONE PER RIPARAZIONI DI OGNI TIPO DI APPARATO CON RICAMBI ORIGINALI, ACCURATE TARATURE E CONTROLLO SPURIE CON ANALIZZATORE DI SPETTRO.

- Linee TRIO KEENWOOD, SOMMERKAMP e DRAKE TR-7 con tutti gli accessori e le ultime novità
- Pronte consegne e prezzi concorrenziali
- Occasioni e permuta
- Tutti gli accessori di primarie marche
- Pali e accessori per installazioni

QUALITÀ - CONVENIENZA - SERVIZIO

DENKI s.a.s. - via Poggi 14 - MILANO - ☎ 23.67.660-665 - Telex 321664

# Premiato il vincitore del trofeo ABAKOS



Sabato 1° dicembre, negli Uffici delle edizioni CD, è stato premiato il vincitore del **trofeo ABAKOS** annunciato e lanciato da **cq elettronica** nella primavera '79 con la determinante sponsorizzazione della **General Processor** di Firenze, che ha messo gratuitamente a disposizione un **modello T**. Secondo quanto previsto dal Regolamento, è stato individuato e nominato il **vincitore: Paolo Scapini** - via Bassini 45 - Milano, autore di una divertente e ben documentata « Caccia alla nave da parte di un sommergibile ». Il programma, studiato e realizzato per la Texas TI58, consta di circa 350 passi: Paolo (☎ 02/232207) è disponibile per eventuali fotocopie agli interessati.



# MODELLO "T,"

Monitor professionale semigrafico a fosforo verde ed alta definizione

Set grafico esteso con 128 elementi a matrice gigante

Unità centrale a microprocessore Z-80. Ogni possibilità di espansione. Dimensione minima RAM: 16 K

Costruzione professionale in metallo

Uscita per stampante di ogni tipo  
Interfaccia per audio cassette

Uscita audio sotto controllo del software

Tastiera professionale a 76 tasti senza contatti elettrici

Tasto « Break »

Tasti per il movimento del cursore sul video

Tastiera numerica separata

Fino a tre unità minifloppy disk incorporate



via Panciatichi 40 - via G. del Pian dei Carpinì 1, 3, 5  
50127 FIRENZE - tel. 055/43.55.27



*Fino ad alcuni anni orsono l'aggiornamento sui nuovi prodotti era di quasi esclusivo interesse di tecnici, di ingegneri, di addetti ai laboratori.*

*Da qualche anno in qua, il progresso sempre più allargato delle tecnologie, la gamma sempre più vasta di prodotti, i costi più accessibili, hanno portato queste esigenze fino al livello del « consumer », cioè dell'utente spicciolo, dell'hobbista, dell'amatore, dell'appassionato autocostruttore. I microprocessori costituiscono un esempio tipico.*

*Queste necessità di tenersi aggiornati, di sapere cosa c'è di nuovo sul mercato, quali sono le caratteristiche principali dei nuovi prodotti, è molto sentita dai nostri Lettori.*

## Progetto "Alfa Omega"

*a cura di I2VBC, Alberto Baccani*

# TTL Schottky

*Alberto Panicieri*

Ritengo opportuno fornire alcune chiarificazioni sulle TTL, sulle tecnologie attualmente impiegate nella produzione e sull'impiego in circuito delle medesime, fornendo alcuni dati che al non molto esperto possono tornare utili.

Potrebbe capitare, a titolo di esempio, di acquistare una 74L90 ritenendo la presenza della L un fatto marginale.

Impiegando la decade acquistata in un circuito divisore da 10 a 1 MHz, ove prevedevasi una normale 7490, è possibile rendersi immediatamente conto di quanta importanza avesse quella L.

Poiché a questo punto l'incauto potrebbe pensare « si vede che la L, iniziale di Low, significa pezzo a basso costo e quindi a bassa affidabilità » indi buttarlo via, è meglio che io illumini questo ipotetico incauto sul reale significato della L e sigle similari.

### Classificazione

La prima tabella riporta il significato della lettera che può trovarsi tra le prime due e le rimanenti cifre; per quanto riguarda i numeri il loro significato è il seguente:

54... serie TTL militare (da -55 °C a 125 °C)

74... serie TTL industriale (da 0 °C a 75 °C)

Le due o tre cifre che seguono indicano naturalmente il tipo del dispositivo, con eventualmente interposta una lettera come abbiamo detto, ma senza alcuna logica.

Fornirò immediatamente due rapidi esempi:

54LS37 = TTL militare Schottky bassa potenza, quattro nand, due input;

74H37 = TTL industriale normale, veloce, funzione logica identica al precedente.



tabella 1

<i>lettera</i>	<i>significato</i>	<i>tecnologia</i>	<i>velocità del dispositivo</i>	<i>dissipazione di potenza</i>
<i>assente</i>	— —	<i>tradizionale</i>	<i>media</i>	<i>alta</i>
<i>H</i>	<i>High Speed</i>	<i>tradizionale selezionata bassi valori resistivi</i>	<i>medio-alta</i>	<i>molto alta</i>
<i>L</i>	<i>Low Power</i>	<i>tradizionale alti valori resistivi</i>	<i>bassa</i>	<i>bassa</i>
<i>S</i>	<i>Schottky</i>	<i>Schottky Barrier</i>	<i>alta</i>	<i>alta</i>
<i>LS</i>	<i>Low Power Schottky</i>	<i>Schottky alti valori resistivi</i>	<i>media</i>	<i>bassa</i>

A questo punto dovrebbe essere già chiaro che due TTL aventi identico il secondo gruppo di due o tre cifre realizzano la medesima funzione logica, anche se sono state previste per campi di applicazione totalmente diversi; l'esempio sopra riportato è valido in generale, credo anzi non vi siano eccezioni.

Anche le connessioni esterne sono identiche e le uniche sensibili diversità riguardano le caratteristiche elettriche.

## La tecnologia tradizionale

### Rapporto tra velocità e dissipazione di potenza, dispositivi a collettore aperto

La tecnologia tradizionale è stata abbondantemente trattata e pertanto non rimane molto da dire. Come tutti sanno, nelle TTL i transistori lavorano in interdizione/saturazione; le porte nand, elemento base di quasi tutti i circuiti logici, sono realizzate con speciali transistori multiemettitore, seguiti da alcuni altri transistori aventi la funzione di amplificatori di corrente.

I valori dei beta di questi transistori sono piuttosto bassi, e ciò è inevitabile quando si pretende una alta velocità di saturazione; d'altra parte, questi circuiti sono realizzati con una tecnologia molto simile a quella dei transistori bigiunzione planari discreti; dispositivi convenienti in termini di prezzo e affidabilità si ottengono solamente facendo lavorare i transistori di saturazione.

La velocità di saturazione, così come quella di interdizione, è però tanto più alta quanto più è bassa la resistenza di collettore, vale a dire quanto più è alta la corrente di collettore. Non intendo riportare qui una descrizione dettagliata di questo fenomeno abbastanza noto, il cui studio richiede l'impiego della fisica dello stato solido.

Valori circuitali bassi per le resistenze di collettore comportano elevate quantità di calore da dissipare, impedendo la realizzazione di apparecchiature molto compatte, oppure rendendo necessarie attrezzature di raffreddamento forzato; in tutti i casi occorreranno alimentatori ingombranti e costosi.

A causa del basso valore del beta di cui abbiamo parlato prima avremo che ogni stadio, affinché possa saturare, sarà costretto ad assorbire molta corrente dallo stadio precedente, o, come si usa dire, a caricarlo: questo limita la capacità, da parte di un integrato, di pilotarne molti altri.

Esistono tre serie realizzate mediante tecnologia tradizionale:

54XY/74XY serie standard  
 54HXY/74HXY serie veloce  
 54LXY/74LXY serie bassa potenza

# teoria + una applicazione radio

Prima di passare alla descrizione di queste famiglie di integrati premetto che le logiche di tipo militare verranno d'ora in poi tralasciate; si tratta di dispositivi molto costosi, che differiscono da quelle industriali, oltre che per la più vasta gamma di temperatura, come definito all'inizio del discorso, per una maggiore tolleranza alle variazioni della tensione di alimentazione; le 74... ammettono una variazione rispetto ai 5 V nominali di  $\pm 250$  mV (5%), le 54... tollerano invece  $\pm 500$  mV (10%); vi sono poi alcune differenze per quanto riguarda il « fan-out ». Poiché difficilmente questi dispositivi capiteranno sul tavolo dell'amatore, da qui in avanti mi riferirò unicamente alle 74...

La famiglia standard 74XY rappresenta la più antica e la più diffusa; presenta le seguenti caratteristiche elettriche: tempo di propagazione 10 nsec, potenza dissipata 10 mW (sempre riferendosi alla porta nand di base). Forse 10 mW potrà sembrare a qualcuno trascurabile, nel qual caso è sufficiente riflettere un attimo sul numero di porte contenute in una apparecchiatura di media complessità per cambiare idea.

Evitando di dilungarci su questa anche troppo conosciuta famiglia, diremo che da essa sono direttamente derivate le 74LXY e le 74HXY. Come si può vedere in figura 1, nelle serie L i valori resistivi sono più alti, nella H sensibilmente più bassi. Vi sono poi anche altre differenze circuitali su cui non ci soffermeremo; i dati divengono tempo di propagazione 33 nsec, potenza dissipata 1 mW per la famiglia L, 6 nsec e 22 mW per la H.

figura 1

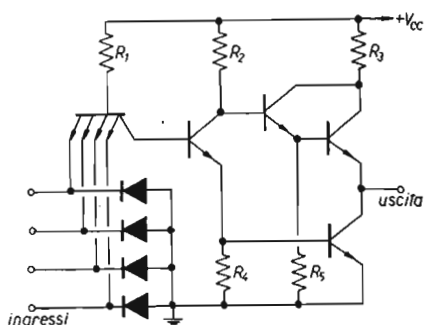

Circuito di una porta quadrupla  
74H20 (1/2).

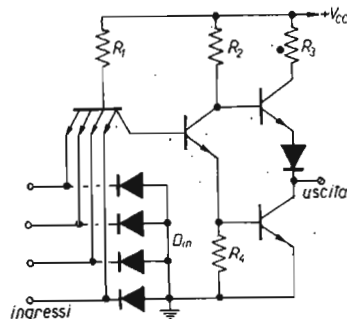

Circuito di una porta quadrupla  
(1/2 74... 20).  
Famiglie 74XY e 74LXY.

famiglia	$R_1$	$R_2$	$R_3$	$R_4$	$R_5$
74XY	4 k	1,6 k	130	1 k	—
74LXY	40 k	20 k	500	12 k	—
74HXY	2,8 k	760	58	470	4 k

Valori resistivi (in  $\Omega$ ) nominali.  
Nella famiglia 74LXY i diodi  $D_{in}$  sono assenti.

Naturalmente anche il fan-in e il fan-out subiscono variazioni.

Definiamo innanzitutto i parametri di carico (secondo le regole internazionali) in questo modo:

1 UL TTL stato alto (1) = 40  $\mu$ A  
1 UL TTL stato basso (0) = 1,6 mA (dove UL = Unit Load = unità di carico)

Facendo riferimento alla 74...00, dalle tabelle risulta una corrente di ingresso di 1,6 mA in stato 0 e 40  $\mu$ A in stato 1; essa pertanto ha un fan-in di 1, ovvero carica il circuito precedente di 1 UL; ma questo dato si riferisce alla 7400 standard. Per la 74H00, 2 mA in stato 0 e 50  $\mu$ A in stato 1; pertanto il fan-in è di 1,25 ovvero essa carica di più della corrispondente logica standard, come è ovvio; d'altra parte sarà più alto il fan-out, nel senso che se una 7400 può spingere la corrente d'uscita sino a 16 mA in stato 0 e pertanto pilotare sino a  $(16/1,6 = 10)$  10 UL (fan-out 10), la 74H00 può spingere sino a 20 mA avendo quindi un fan-out di 12,5.

Altrettanto logicamente si può prevedere che fan-in e out delle logiche « famiglia L » saranno più bassi.

Solitamente esiste un rapporto costante tra in e out della stessa famiglia, pertanto possono sorgere problemi solamente quando si tratta di interconnettere dispositivi appartenenti a famiglie diverse: la tabella 2, qui sotto, indica quali sono i valori più comuni di UL per le famiglie TTL elencate nella tabella 1; i dati si riferiscono a un ingresso tipico e pertanto sono più che altro indicativi.

tabella 2

famiglia	fan-in (1)	fan-in (0)	fan-out (1)	fan-out (0)
74XY	1	1	20	10
74LXY	0,25	0,125	10	5
74LXY	0,5	0,5	10	5
74HXY	1,25	1,25	25	12,5
74LSXY	0,5	0,25	10	5
74SXY	1,25	1,25	25	12,5

\* La famiglia L presenta due tipi di ingresso.

(1) indica stato alto (H)

(0) indica stato basso (L)

Attenzione ora alla questione dei dispositivi a collettore aperto, ovvero quelli dove l'uscita è costituita dal collettore libero dell'ultimo transistor internamente non collegato mediante alcuna resistenza alla  $V_{cc}$ ; la funzione di questa soluzione, che richiede ovviamente una resistenza esterna, il cui valore dovrà essere calcolato dal progettista, mediante le formule indicate dal fabbricante del dispositivo, è di collegare in parallelo più uscite, per esempio di porte senza alterare i valori delle correnti di collettore, allo scopo di realizzare la funzione detta « Wired and », che poi è una funzione and così detta perché si ottiene con collegamenti esterni (Wiring).

Che a qualche ingenuo non venga in mente di aumentare arbitrariamente la corrente di collettore dell'ultimo transistor, nella speranza di aumentare la velocità dell'intero dispositivo!

Ciò è chiaramente impossibile per svariate ragioni, tra cui il fatto che i picchi di corrente che provocano la commutazione circolano attraverso tutto il dispositivo in maniera tale che alterando la resistenza di collettore dell'ultimo transistor si ottiene solo uno squilibrio del circuito.

Poiché le formule per il calcolo della resistenza sono espresse in funzione del numero di carichi standard, o UL, esse sono valide per qualunque famiglia di logiche, tenendo naturalmente presente che il numero di UL varierà secondo la famiglia impiegata.

Riporto le formule:

$$\text{Valore massimo ammissibile: } \frac{V_{cc} - V_{oH \min}}{N_o \times I_{oH} + N_i \times I_{iH}}$$

$$\text{Valore minimo ammissibile: } \frac{V_{cc} - V_{oL \max}}{I_{oL (cap)} - N_i \times I_{iL}}$$

Il valore dovrà essere compreso ragionevolmente fra gli estremi trovati mediante queste formule.

Significato dei termini:

$V_{cc}$	= tensione di alimentazione.
$V_{oH\ min}$	= minimo valore attribuibile a un'uscita in stato 1 (output High).
$N_o$	= numero delle uscite collegate in parallelo.
$N_i$	= numero degli ingressi seguenti; il numero si riferisce, così come per il numero precedente, ai carichi standard.
$I_{oH}$	= corrente d'uscita in stato 1 (output High).
$I_{oL\ (cap)}$	= capacità di pilotaggio di corrente in stato 0 (output Low).
$I_{iH}$	= corrente d'ingresso stato 1 (High).
$I_{iL}$	= corrente d'ingresso stato 0 (Low).
$V_{oL\ max}$	= massimo valore attribuibile a un'uscita in stato 0 (output Low).

I valori di corrente variano a seconda della famiglia logica, e sono reperibili in una tabella più avanti illustrata; per quanto riguarda i numeri che esprimono i carichi standard di ogni singola uscita o ingresso in funzione della famiglia ne abbiamo già discusso. Si presentano piccole variazioni anche per  $V_{oH\ min}$  e  $V_{oL\ max}$ .

## La tecnologia Schottky

L'applicazione della tecnologia Schottky alle TTL non è cosa di ieri. Sul numero 3 dell'anno 1970 di **cq elettronica** compare la fotografia di una memoria da 1.024 bit realizzata mediante la suddetta tecnologia Schottky applicata alla logica TTL. Ma in Italia le novità d'oltreoceano arrivano sempre con notevole ritardo, e l'ultimo a beneficiarne è comunque l'amatore.

I diodi a barriera di Schottky sono noti a chi si interessa di microonde, dove sono praticamente insostituibili per le loro caratteristiche di elevata velocità di commutazione unita a bassa cifra di rumore.

Anziché essere costituiti da una giunzione di due fette di materiale semiconduttore di polarità diversa (giunzione PN), sono realizzati mediante un contatto chimico metallo-semiconduttore; su di una fetta di silicio viene praticata una ossidazione superficiale, cui fa seguito l'apertura di una finestra nello spessore di ossido, attraverso la quale viene diffuso alluminio formando il contatto.

Il diodo così ottenuto presenta difficoltà tecnologiche di realizzazione su vasta scala superiori (nulla di insuperabile) a quelle di un diodo normale, ma in compenso anche le prestazioni sono nettamente superiori.

figura 2

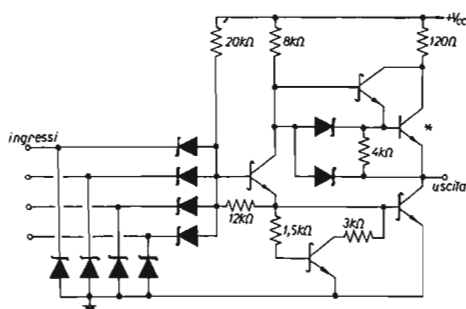

Circuito di una porta quadrupla 74LS20 (1/2).

\* Questo transistor è realizzato con normale tecnologia bipolare.

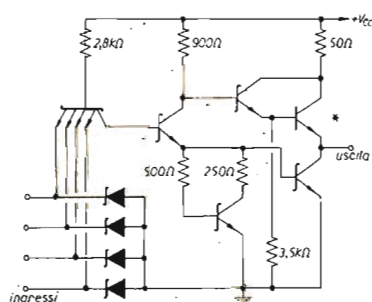

Circuito di una porta quadrupla 74S20 (1/2).

\* Normale transistor bipolare.



Poiché la tecnica impiegata per realizzare il diodo Schottky è molto simile al sistema usato nei circuiti integrati monolitici per effettuare i collegamenti di componenti distanti, non si sono dovuti vincere insormontabili ostacoli per inserire tali diodi nei circuiti logici, salvo realizzare, dopo il diodo, anche il transistor di Schottky, ovvero un transistor le cui giunzioni sono costituite, grosso modo, da due diodi di Schottky.

In figura 2 sono illustrati i circuiti interni delle famiglie TTL 74SXY e 74LSXY ovvero rispettivamente la famiglia ad alta velocità e alta dissipazione e la famiglia Low Power Schottky, media velocità e bassa dissipazione.

Queste due famiglie di dispositivi non solo sono in grado di sostituire le famiglie standard, ma permettono molto di più. Abbiamo infatti 2 mW di potenza dissipata per porta per la 74LSXY con 9,5 nsec di ritardo di propagazione, 19 mW e 3 nsec per la 74SXY.

Si tratta di caratteristiche eccellenti che permetteranno, una volta stabilizzati i costi di produzione, l'abbandono delle TTL tradizionali, così come sono state abbandonate le RTL prima e le DTL poi; le LSTTL permetteranno di coprire la gran parte delle esigenze, mentre per applicazioni a frequenze superiori a 40 MHz si impiegheranno le STTL.

Seguono tabelle e grafici il cui scopo è quello di permettere un facile e rapido confronto fra le varie famiglie; ma prima di terminare il paragrafo richiamo l'attenzione sul simbolo corretto del diodo di Schottky, da non confondersi col simbolo del volgare diodo zener, e del relativo transistor:



tabella 3

famiglia	flip-flop max Clock	Gate Delay	Power Gate	prodotto potenza ritardo	Pull-Up Resistor	$I_{IH}$ (max)	$I_{IL}$ (max)	$V_{OH}$ (min)	$V_{OL}$ (max)	$I_{OH}$ Drive	$I_{OL}$ Drive	$I_{cch}$ per Gate	$I_{ccl}$ per Gate	max frequenza decadi
standard	35 MHz	10 ns	10 mW	100 pJ	4 k $\Omega$	40 $\mu$ A	1,6 mA	2,4 V	0,4 V	800 $\mu$ A	16,0 mA	1 mA	3 mA	16 ÷ 35
L	3 MHz	33 ns	1 mW	33 pJ	40 k $\Omega$ 8 k $\Omega$	10 $\mu$ A 20 $\mu$ A	0,18 mA 0,8 mA	2,4 V	0,3 V	400 $\mu$ A	8,0 mA	0,11 mA	0,29 mA	3
H	50 MHz	6 ns	22 mW	132 pJ	2,8 k $\Omega$	50 $\mu$ A	2 mA	2,4 V	0,4 V	1 mA	20,0 mA	2,5 mA	6,5 mA	—
S	125 MHz	3 ns	19 mW	57 pJ	2,8 k $\Omega$	50 $\mu$ A	2 mA	2,7 V	0,5 V	1 mA	20,0 mA	2,5 mA	5 mA	70 ÷ 100
LS	45 MHz	9,5 ns	2 mW	19 pJ	18 k $\Omega$	20 $\mu$ A	0,4 mA	2,7 V	0,5 V	400 $\mu$ A	8,0 mA	0,2 mA	0,6 mA	35

#### Significato dei termini:

- Flip-flop max Clock : massima frequenza applicabile all'ingresso di un flip-flop.  
 Gate Delay : come già accennato nel testo, ritardo di una porta nand nel propagare l'onda quadra.  
 Power Gate : intendo la potenza media dissipata da una porta nand; questo dato è indipendente dal numero degli ingressi della porta stessa.  
 Prodotto potenza ritardo: è il prodotto delle due precedenti quantità, essendo il prodotto di un tempo per una potenza avrà le dimensioni di una energia e si misurerà in picojoule (pJ); questo dato fornisce una indicazione sulla convenienza d'impiego del dispositivo; salvo naturalmente rispettare le esigenze di velocità o di costo, il prodotto dovrebbe essere più piccolo possibile.  
 Pull-Up-Resistor : valore della resistenza vista all'ingresso verso  $V_{cc}$  (vedi figure 1 e 2).  
 $I_{IH}$  : corrente d'ingresso in stato alto (High), o 1.  
 $I_{IL}$  : corrente d'ingresso in stato basso (Low), o 0.  
 $V_{OH}$  min : minimo valore di tensione su una uscita definibile in stato 1.  
 $V_{OL}$  max : massimo valore di tensione su una uscita definibile in stato 0.  
 $I_{OH}$  Drive : capacità di pilotaggio in corrente (massima erogazione di una uscita in stato 1).  
 $I_{OL}$  Drive : capacità di pilotaggio in stato 0.  
 $I_{cch}$  : assorbimento di corrente sulla linea di alimentazione di una porta in stato 1.  
 $I_{ccl}$  : assorbimento in stato 0.  
 Max frequenza decadi : dato molto approssimativo della frequenza che si riesce a dividere con una decade della famiglia indicata.

## La famiglia LSTTL e le sue notevoli caratteristiche

Per parecchi anni le TTL sono state la più diffusa e popolare tecnologia digitale, offrendo un buon compromesso fra costo, velocità, consumo di energia e facilità di impiego.

I vantaggi ottenuti dall'introduzione della tecnologia Schottky sono particolarmente sensibili nel caso della famiglia LSTTL; con il suo impiego si raggiungono quasi le frequenze operative massime delle HTTL, superando le TTL standard, consumando appena poco più delle LTLT: logico quindi che questa famiglia sia destinata a divenire la famiglia logica dominante, subendo solamente la concorrenza delle logiche CMOS, per le quali si deve fare un discorso a parte; inoltre rispetto alle citate TTL tradizionali, e in alcuni casi anche rispetto alle STTL, le LSTTL presentano vantaggi non indifferenti che si aggiungono alle considerazioni sulla relazione velocità/dissipazione.

Vediamo di riassumere questi vantaggi, antepoendo però una rapida descrizione della loro configurazione circuitale, allo scopo di migliorarne la comprensione. Come si vede in figura 2, il circuito di ingresso delle porte nand è ottenuto con un sistema di diodi (Schottky, naturalmente), esattamente come nelle DTL, e questo avviene nonostante la classificazione TTL; d'altra parte anche nelle TTL tradizionali in qualche caso si sono preferite configurazioni DTL, ad esempio nel 7413, nand a quattro ingressi con Schmitt-Trigger incorporato, dove non si sarebbe potuto scegliere diversamente.

Mentre impiegando la tecnologia tradizionale il sistema a diodi non è molto conveniente, presentando tra l'altro modeste caratteristiche di velocità, con i diodi Schottky non si hanno questi problemi, ma si ottengono miglioramenti collaterali.



figura 3



Questo grafico esprime l'andamento della dissipazione in funzione della frequenza di ingresso (per porte).

Curva 1: logiche CMOS con alimentazione 5 V  
 Curva 2: logiche CMOS con alimentazione 15 V  
 Curva 3: logiche LSTTL  
 Curva 4: logiche TTL standard  
 Curva 5: logiche STTL  
 Curva 6: logiche ECL 75  $\Omega$   
 Curva 7: logiche ECL 510  $\Omega$

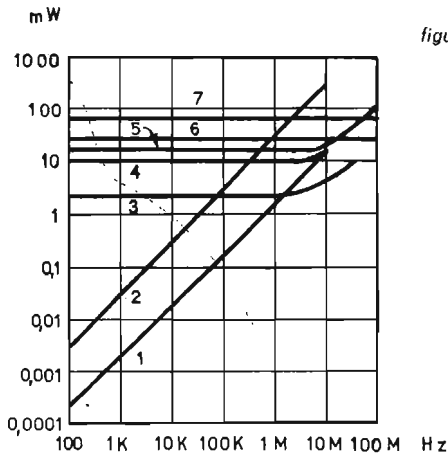
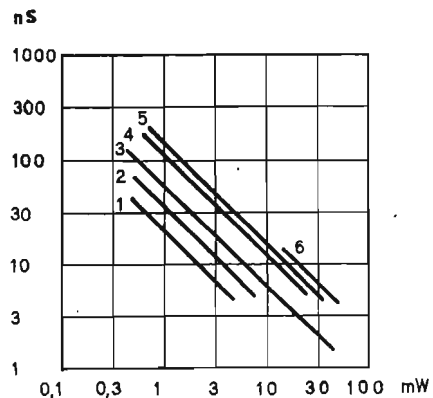
Questo grafico riassume l'andamento della relazione velocità/potenza per alcune famiglie logiche.

Curva 1: LSTTL  
 Curva 2: LTLT  
 Curva 3: STTL  
 Curva 4: TTL standard  
 Curva 5: DTL  
 Curva 6: HTTL

a) Si richiede una corrente di alimentazione notevolmente più bassa delle TTL standard, cosicché il costo e l'ingombro dell'alimentatore è notevolmente ridotto. Nel caso amatoriale si voglia aggiungere qualche logica ad una apparecchiatura, è possibile, impiegando le LSTTL, prelevare l'alimentazione dall'alimentatore preesistente senza essere costretti a ridimensionarlo.

- b) Il basso consumo e conseguente bassa dispersione di energia consente, grazie alla minor quantità di calore generato, di effettuare montaggi molto più compatti, o di eliminare ventilatori o di inserire circuiti in contenitori privi di aerazione.
- c) L'affidabilità è notevolmente più alta, grazie alla temperatura di funzionamento più bassa, e alle più basse densità di corrente nelle giunzioni.
- d) Il rumore generato è globalmente minore, grazie al fatto che i picchi di corrente che accompagnano la commutazione sono notevolmente minori in intensità; viene a mancare la necessità di accorgimenti atti a ricostruire sovente il segnale degenerato a causa del rumore introdotto; in più sono meno sensibili certe brusche variazioni di corrente (l'assorbimento è approssimativamente del 20 % nei confronti delle standard TTL) il che riduce la criticità degli alimentatori.
- e) Le LSTTL hanno gli ingressi a diodi anziché a transistor multiemettitore; questo permette di operare con segnali di ingresso di livello sino a 15 V, pertanto è possibile far seguire queste logiche a circuiti impieganti logiche CMOS funzionanti a qualsiasi tensione di alimentazione per esse prevista senza dover interporre alcun circuito di interfaccia; grazie anche al fatto che le LSTTL caricano il circuito precedente di circa il 25 % rispetto alle standard TTL, con grande sollievo delle CMOS che notoriamente non possono erogare che correnti assai deboli; ciò vale anche per le memorie e i circuiti complessi MOS.
- f) Sempre per via degli ingressi a diodi vengono leggermente mutate le regole in vigore per tutte le altre serie e famiglie TTL riguardo agli ingressi non utilizzati delle NAND; sono possibili due soluzioni: connettere l'ingresso non utilizzato a un'uscita forzatamente in stato 1, oppure connettere direttamente l'ingresso all'alimentazione. A questo proposito avverto che non è necessaria alcuna resistenza in serie al collegamento, come invece prescritto per tutte le altre famiglie allo scopo di progettare l'ingresso da transistori eccedenti i 5,5 V (so bene che quasi nessuno lo fa, fidando nella stabilizzazione dell'alimentatore, ma sarebbe opportuno, anche considerando l'esiguo costo di qualche resistenza); in ogni caso la tensione di breakdown di un ingresso LSTTL, maggiore di 15 V, rende superfluo questo accorgimento.
- E' invece **sconsigliato**, se non in applicazioni banali, di collegare insieme vari ingressi come si fa normalmente con le TTL standard, perché si ottiene un notevole aumento della capacità di ingresso, con conseguente aumento del tempo di transizione, del ritardo di propagazione nonché dell'immunità al rumore.
- g) Si hanno migliori risultati anche nel caso opposto a quello contemplato alla lettera « e », ossia TTL pilotante MOS o CMOS; infatti costituendosi tali logiche un carico molto debole, si ottiene una miglior definizione dello stato del segnale per via dell'alta impedenza di uscita, con un opportuno resistore si potrà pilotare circuiti alimentati sino a 15 V.

## La famiglia STTL

Si tratta della famiglia più veloce.

Mediante il suo impiego si possono raggiungere frequenze operative superiori ai 100 MHz, invadendo parte del campo riservato finora alle ECL.

Il discorso non è ozioso, in quanto la ECL è una logica assai critica nei suoi aspetti dinamici; poiché lavora in conduzione, in regime di conduzione, consente, impiegando normali tecnologie bipolari, tempi di propagazione non superiori al nanosecondo, e operatività sino a 500 MHz e oltre; inoltre richiede onde ben squadrate come la TTL.

Per contro la ECL richiede un certo numero di componenti esterni, tra i quali un resistore variabile che, controllando certe correnti di polarizzazione, regola la sensibilità della logica, e detta taratura non è mai simpatica. Per di più una ECL costa molto.

E' vero che al momento attuale solo poche TTL, tutte STTL, naturalmente, superano i 100 MHz, tra cui i doppi flip-flop 74S112, 113, 114; altri esempi potrebbero essere forniti dai contatori 74S196, decade, e 74S197, binario, in grado di dividere sino a 100 MHz di frequenza entrante.

Occorre poi fare attenzione al fatto che il 125 MHz dichiarato per i flip-flop sopra citati, e il 110 MHz di alcuni altri tipi leggermente più lenti, non è un valore ga-



rantito, ma solo un valore medio, cosiddetto « tipico »; pertanto non ci si può ritenere autorizzati a insultare il produttore se, acquistatone uno, si constata che non supera i 90.

Sembra siano in corso ricerche per ottenere dispositivi ancora più veloci, anche se non ha molto senso pensare a logiche TTL, vale a dire tipiche logiche « saturate », funzionanti a frequenze molto elevate. Squadrare un impulso di pochi nanosecondi può essere un problema di non facile soluzione; ad esempio, se ci limitiamo a considerare quanto attualmente disponibile, mentre da una parte alcuni divisori STTL superano i 100 MHz, il più veloce Schmitt-Trigger disponibile, 74S132, tempo di propagazione attorno agli 8 nsec e tempo di saturazione piuttosto lungo, non è in grado di fungere da formatore d'onda per pilotare i suddetti divisori, pertanto occorre far ricorso ad altri stratagemmi.

Non dimentichiamo comunque che l'impiego della tecnologia Schottky veloce, oltre a innalzare il limite superiore di frequenza di conteggio dei divisori, contribuisce a soddisfare una ben più impellente necessità, vale a dire diminuire i tempi di risposta di circuiti molto complessi, come circuiti di calcolo, di controllo, ecc.

Una memoria STTL è infatti superiore in quanto a velocità rispetto a una memoria MOS di pari numero di bit, per cui presenta un tempo di accesso più basso e consente operazioni più rapide.

Allo scopo di facilitare la comprensione del problema, voglio ricordare che nei calcolatori gioca il cosiddetto ritardo di interconnessione, ossia il tempo impiegato dagli impulsi a superare i collegamenti metallici. Infatti, nonostante gli impulsi viaggino lungo un conduttore a velocità di poco inferiore a quella della luce, un collegamento lungo un metro genera un ritardo di poco più di 3 nsec; considerando che alla formazione di un risultato utile contribuiscono milioni di commutazioni e milioni di collegamenti da superare, diventa importante guadagnare qualche nanosecondo dove è possibile.



dell'Ing. FASANO RAFFAELE

Sede operativa-comm.: Via Baccarini 15 - Tel. (080) 910584 - 70056 MOLFETTA (BA)  
Rivenditori: Metrotecnica - Via F. De Vito - Tel. (080) 369559 - 70100 BARI  
Daun Elec - Via Labriola - Tel. (0881) 23193 - 71100 FOGGIA  
Acel - Via Appia 148 - Tel. (0831) 29066 - 72100 BRINDISI  
C & C - Via Socrate 21-23 - Tel. (099) 311441 - 47100 TARANTO

### GAMMA COMPLETA APPARECCHIATURE FM (escl. IVA)

TRASMETTITORI		201 Wout 6 Win L. 1.120.000	320 Wout 6 Win L. 1.700.000
15 W Freq. VA L. 465.000	400 Wout 50 Win L. 1.180.000	400 Wout 6 Win L. 2.000.000	
20 W Freq. VA L. 712.000	80 Wout 15 Win L. 575.000		
	120 Wout 15 Win L. 770.000		
LINEARI A TRANSISTOR		LINEARI A VALVOLA	
100 Wout 15 Win L. 575.000	180 Wout 5 Win L. 1.120.000	750 Wout 50 Win L. 2.500.000	
200 Wout 30 Win L. 856.000	220 Wout 5 Win L. 1.300.000	800 W 50 W L. 2.900.000	
	320 Wout 50 Win L. 1.180.000	1700 Wout 50 Win	

### ACCESSORI: BOX di Protezione L. 200.000

Dispositivi elettronici, costruiti integralmente a stato solido e con possibilità di facile inserimento su qualsiasi tipo di impianto già esistente o nuovo da realizzare, che proteggono gli stadi finali da ROS elevati interrompendo il funzionamento.

### ANTENNE

Dip. 1	L. 53.000
Dip. 2	L. 121.000
Dip. 4	L. 259.000

Dipoli aperti costruiti in rame crudo che garantiscono un ottimo rendimento ed una efficiente durata.

La Ditta LaCE presenta inoltre i suoi moduli collaudati da 3 anni di esperienza:

MODULO Tx	MODULI AMPLIFICATORI	MODULI ALIMENTATORI
FLL 1 Watt con possibilità di cambiare la freq. sul campo di 4 MHz L. 180.000	LBM 25+aletta L. 42.000 LBM 40+aletta L. 56.000 LBM 80+aletta L. 101.000 LBM100+aletta L. 142.000 LBM150+aletta L. 190.000	ALS 5 (12 Vcc 5 A) L. 100.000 ALS10 (24 Vcc 20 A) L. 95.000 ALS20 (24 Vcc 20 A) L. 180.000

Ampia disponibilità di: transistori - cavi - connettori ed ogni altro componente necessario alla Vostra stazione radio. Per qualsiasi altra informazione richiedeteci senza impegno il Catalogo relativo alle apparecchiature.



## Applicazione

Trattasi di un divisore per frequenze fino a 100 MHz, studiato per dividere la frequenza dell'oscillatore locale di un sintonizzatore FM.

Applicato a un sintonizzatore la cui frequenza locale sia inferiore rispetto al segnale sintonizzato del valore di MF, fornirà all'uscita la frequenza dell'oscillatore locale divisa per 4 e applicabile a un sistema standard digitale di lettura equipaggiato con contatori presettabili in modo da tener conto del valore di MF.



figura 4

Divisore 100 MHz.

$R_1$	3,3 M $\Omega$	} 1/2 W, impasto
$R_2$	18 k $\Omega$	
$R_3$	27 k $\Omega$	
$R_4$	22 k $\Omega$	
$R_5$	10 k $\Omega$	
$R_6$	820 $\Omega$	
$R_7$	68 $\Omega$	
$R_8$	220 $\Omega$ , 2 W, impasto	
$R_9$	1.500 $\Omega$ , 1/2 W, impasto	
$R_{10}$	2.200 $\Omega$ , 1/2 W, impasto	
$C_1$	4,7 pF	} mica argentata
$C_2, C_3$	47 pF	
$C_4$	4,7 nF	} ceramic
$C_5, C_6$	4,7 nF	
$J_1, J_2$	VK200	
$Q_1$	BF245C	
$Q_2$	BF166	
$Q_3$	BSX27	
$D_1$	BAY71	
$D_2$	zener, 5 V, 1 W, 5 %	
ICL	SN74S113J (siglatura Texas Instruments, dip ceramico)	
Link	filo $\varnothing$ 1 mm, due o tre giri, spaziat; vedi sotto	

Tolleranze resistori 10 %  
Tolleranze capacità 20 %

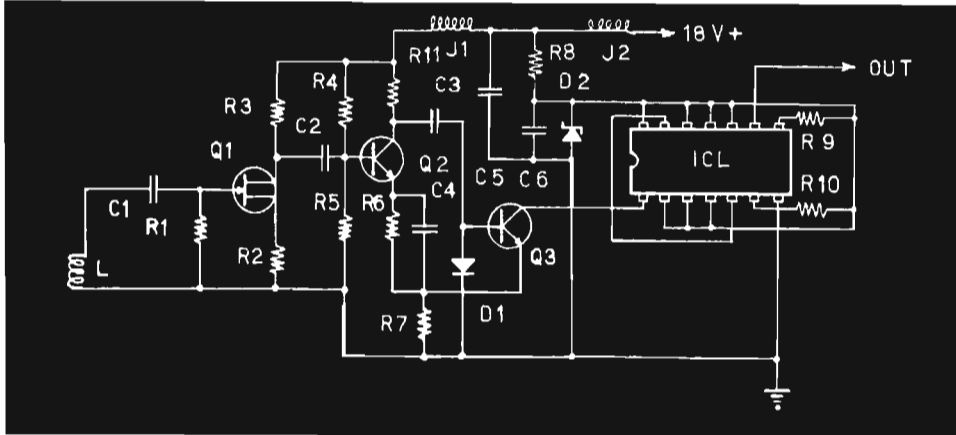
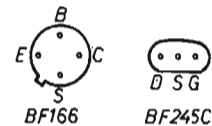

Nota 1: Dopo l'avvolgimento del link sulla bobina dell'oscillatore locale dovrà probabilmente essere ritoccata la taratura della stessa.

Nota 2: Montare il circuito entro una scatola completamente chiusa, comunicante con l'esterno tramite passanti in vetro, il più vicino possibile all'oscillatore locale; la giusta conformazione del link dipende da molti fattori ignoti e dovrà perciò essere trovata per tentativi.

Se il sintonizzatore dovesse far uso di oscillatore locale a frequenza superiore al segnale, non è garantito il funzionamento.

Tenere comunque presente che qualunque variazione rispetto alle prescrizioni della tabella componenti avrà come conseguenza la produzione di fenomeni allucinantanti. Il circuito è inoltre sensibilissimo alle dispersioni dei parametri di quasi tutti i componenti, in modo che definirei micidiale.

Termine dello sproloquio.

\*\*\*\*\*

# RX: "il mondo in tasca"

Ubaldo Mazzoncini

(segue dal n. 12/79)

## La gamma FM 88 ÷ 108 MHz

Ormai siamo agli sgoccioli! Abbiamo cominciato insieme una dozzina di puntate orsono, e ora ci accingiamo a compiere le ultime saldature. E' stato un po' lungo, ma ne valeva la pena!

In questa puntata ci occuperemo della gamma FM 88 ÷ 108 MHz.

Come già detto in questo caso non potremo usare un oscillatore quarzato, né è necessario poiché la spaziatura tra le frequenze estreme è di circa 20 MHz mentre la deviazione massima del ricevitore base è di solo 5 MHz.

Lo schema di funzionamento è sempre il solito: amplificatore RF (banda 88 ÷ 108 MHz), oscillatore variabile, mixer. L'unica differenza tra i convertitori trattati nelle puntate precedenti, a parte la questione oscillatore quarzato o meno, è la frequenza risultante non più variabile, ma fissa al valore 9 MHz. Non ho infatti ritenuto opportuno passare attraverso lo stadio RF del ricevitore base ma ho pensato di collegarmi direttamente alla media frequenza saltando anche il gruppo filtro per le ovvie ragioni già esposte.

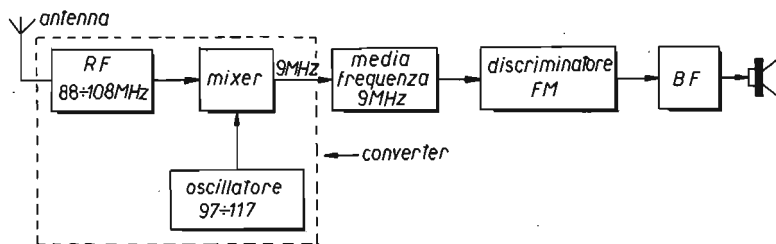

Il segnale proveniente dall'antenna viene amplificato dal fet BF244.

Sia sull'ingresso che sull'uscita troviamo un filtro ( $L_1$  e  $L_2$ ) sintonizzato sulla frequenza interessata. La variazione di frequenza entro la banda (88 ÷ 108 MHz) si ottiene mediante diodo varicap ( $D_{v1}$  e  $D_{v2}$ ) la cui capacità varia a seconda della tensione presente ai suoi estremi. Tale tensione viene regolata da  $R^*$  che quindi sarà il potenziometro di sintonia. Opportunamente filtrato, il segnale giunge al mixer ( $G_1$ ). Sul  $G_2$  dello stesso giungerà anche il segnale dell'oscillatore locale. Tale oscillatore ha l'alimentazione perfettamente filtrata e ulteriormente stabilizzata per evitare slittamenti inaccettabili di frequenza ( $C_1$ ,  $R_1$ ,  $D_{x1}$ ,  $C_2$ ,  $C_3$ ). La variazione di sintonia si ottiene sempre mediante diodo varicap pilotato dallo stesso potenziometro  $R^*$ .

Se il segnale dovesse risultare troppo forte, lo si può regolare posizionando la presa sulla bobina  $L_1$ . Collegando la presa sul lato caldo ( $C_7$ - $C_8$ ) il segnale che giungerà al mixer sarà max mentre collegandola sul lato freddo ( $C_3$ - $C_4$ ) sarà nullo.

La regolazione sarà buona quando il segnale avrà un'ampiezza di circa 0,7 ÷ 1 V (a orecchio il convertitore dovrà funzionare senza soffi eccessivi).

Del mixer non c'è nulla da dire poiché è uno schema che ormai conosciamo a memoria. Unica particolarità la bobina a 9 MHz proveniente da un trasformatore a 10,7 MHz.

Amplificatore RF

- $C_1$  3,3 pF
- $C_2$  100 pF
- $C_3$  100 nF
- $C_4$  10 nF
- $C_5$  3,3 pF
- $C_6$  100 nF
- $C_7$  100 nF
- $C_8$  100 pF
- $C_9$  100 nF
- $R_1$  100 k $\Omega$
- $R_2$  1.500  $\Omega$
- $R_3$  330  $\Omega$
- $R_4$  100 k $\Omega$
- $Q_1$  BF244B
- $D_{v1}, D_{v2}$  BB105, varicap
- $L_1$  4 spire filo  $\varnothing$  1 mm spaziate di 1 mm su supporto  $\varnothing$  5 mm con nucleo per UHF, link 2 spire stesso filo lato freddo
- $L_2$  4 spire come  $L_1$  con presa al centro, nucleo per UHF

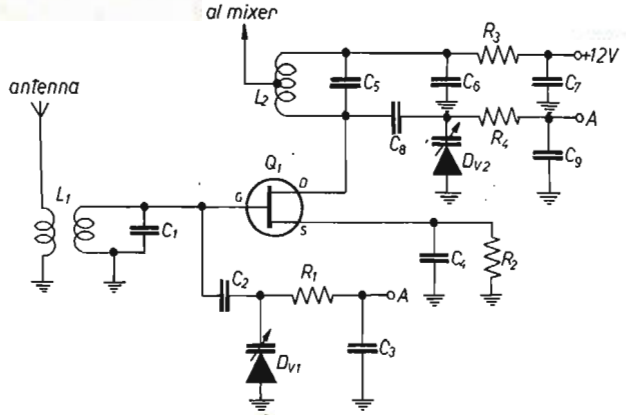

Oscillatore

- $C_1$  50  $\mu$ F, 16 V
- $C_2$  5  $\mu$ F, 16 V
- $C_3$  100 nF
- $C_4$  4.700 pF
- $C_5$  220 pF
- $C_6$  3,3 pF
- $C_7$  10 pF
- $C_8$  100 pF
- $C_9$  100 nF
- $C_{10}$  1 nF
- $R_1$  150  $\Omega$
- $R_2$  22 k $\Omega$
- $R_3$  22 k $\Omega$
- $R_4$  220  $\Omega$
- $R_5$  100 k $\Omega$
- $D_{z1}$  9,1 V, 1/2 W, zener
- $D_{v1}$  BB105, varicap
- $Q_1$  2N708
- $L_1$  3 spire filo  $\varnothing$  1 mm su supporto con nucleo UHF  $\varnothing$  5 mm interspaziate di 1 mm; presa: vedi art.

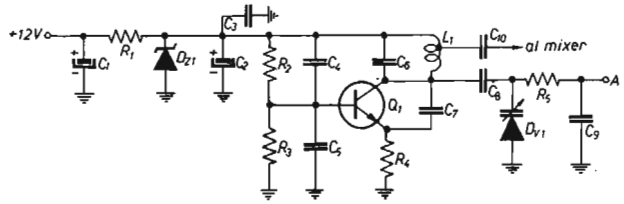

Mixer

- $C_1$  1 nF
- $C_2$  10 nF
- $C_3$  condensatore-trasformatore 10,7 MHz
- $C_4$  100 nF
- $C_5$  100 nF
- $R_1$  100 k $\Omega$
- $R_2$  100 k $\Omega$
- $R_3$  270  $\Omega$
- $R_4$  330  $\Omega$
- $Q_1$  MEM564C (mosfet)
- $L_1$  trasformatore di media frequenza 10,7 MHz (verde)

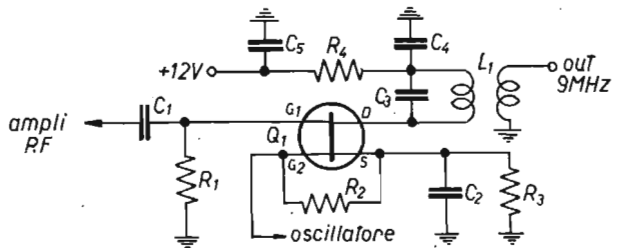

N.B. - Tutti i terminali contrassegnati con A verranno collegati al gruppo qui a lato:

- $D_z$  9,1 V, 1/2 W, zener
- $R$  potenziometro lineare 10 k $\Omega$  (sintonia)

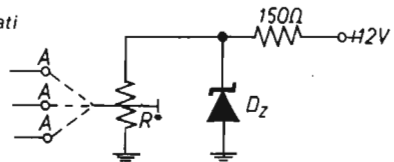

AMPLIFICATORE RF 88-108 MHz

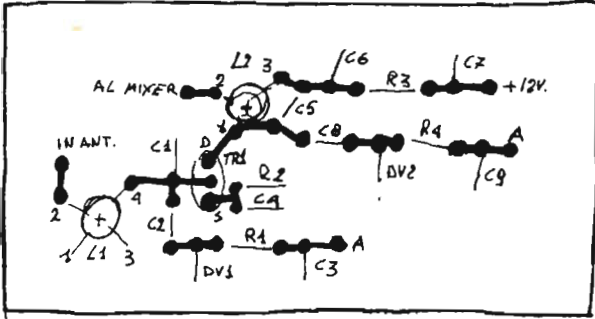

LATO COMPONENTI scala 1:1

AMPLIFICATORE RF 88-108 MHz

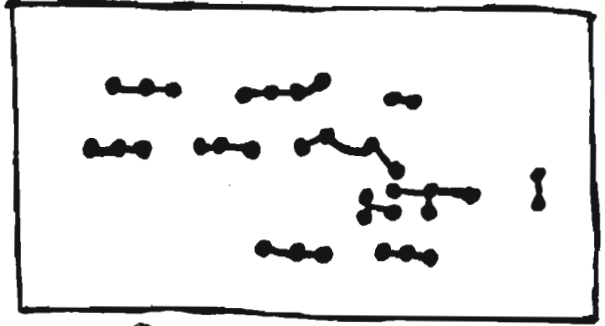

LATO PANNELLO scala 1:1

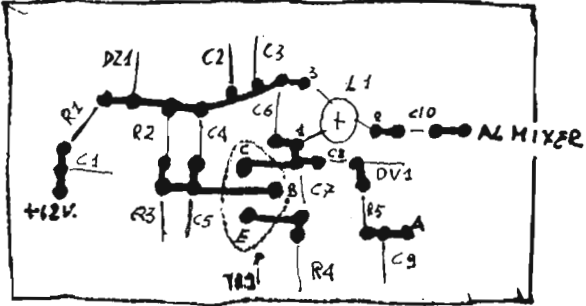

OSCILLATORE LATO COMPONENTI  
SCALA 1:1

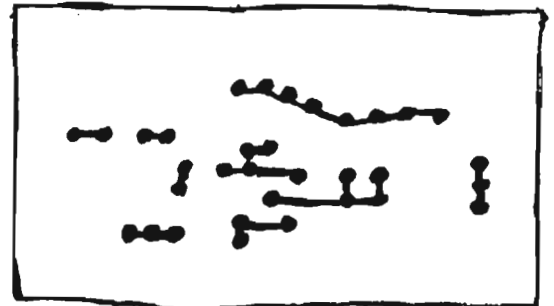

OSCILLATORE LATO PANNELLO  
SCALA 1:1

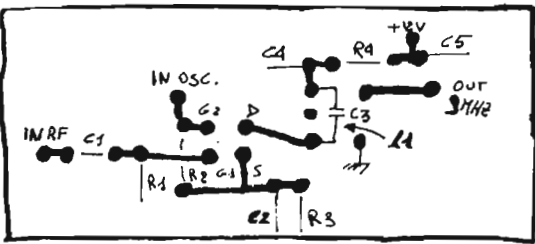

MIXER LATO COMPONENTI scala 1:1

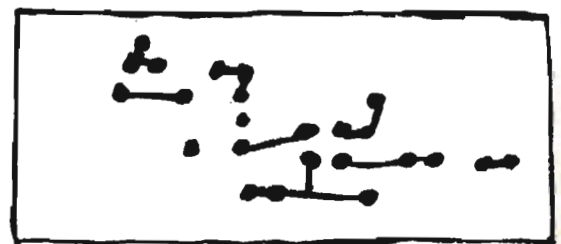

MIXER LATO PANNELLO scala 1:1

Taratura

Possiamo tarare i singoli gruppi separatamente con l'unica accortezza di collegare sempre i terminali « A » al potenziometro R\*.



## Amplificatore RF

Ruotiamo completamente il potenziometro  $R^*$  in modo che su  $D_{v1}$  e  $D_{v2}$  sia presente la max tensione.

Iniettiamo in antenna un segnale a 88 MHz e regoliamo i nuclei di  $L_1$  e  $L_2$  per il max segnale misurato con un voltmetro elettronico munito di sonda RF rad-drizzatrice sull'uscita di  $L_2$ . Ruotiamo il potenziometro  $R^*$  dalla parte opposta e, iniettando un segnale di frequenza sempre crescente, osserviamo quale sarà la nuova frequenza di risonanza (dove il segnale è max). Se questa è 108 MHz oppure poco superiore andiamo bene, altrimenti dobbiamo procedere come di seguito.

1) Se la frequenza è di molto maggiore ( $120 \div 130$  MHz) dovremo diminuire  $C_2$  e  $C_8$  fino a togliere tale anomalia, cioè fino a che la frequenza max non sia superiore a  $110 \div 111$  MHz.

2) Se la frequenza è minore di  $105 \div 108$  MHz allora dovremo togliere  $C_1$  e  $C_5$  o abbassarli di valore.

In ogni caso poi ripetere il controllo fino a che ruotando da un lato all'altro la manopola di  $R^*$  riuscirete a raggiungere il max dell'amplificazione per i segnali compresi tra  $88 \div 108$  MHz.

**N.B.** - Se la variazione di frequenza fosse eccessiva si può anche procedere più comodamente applicando un trimmer fisso in serie a  $R^*$  come da figura.

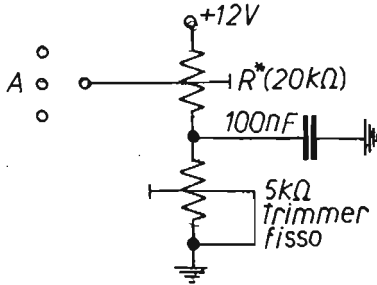

*In questo modo, aumentando il valore della resistenza del trimmer, diminuisce anche la deviazione max in frequenza.*

## Oscillatore

Ruotate la manopola di  $R^*$  dal lato in cui avete tensione max sul varicap  $D_{v1}$ . In tali condizioni regolate il nucleo fino a che l'oscillatore genererà la frequenza 97 MHz ( $88 + 9$ ). Ruotate la manopola dalla parte opposta e verificate sempre mediante frequenzimetro che la frequenza generata sia di 117 MHz ( $108 + 9$ ). In caso contrario procedete come per l'amplificatore RF, diminuendo  $C_8$  se la frequenza è eccessiva o togliendo o diminuendo  $C_6$  se è troppo scarsa o con il trimmer in serie a  $R^*$ .

## Mixer

Iniettando sul  $G_1$  un segnale a 9 MHz misurate sull'uscita di  $L_1$  e tarate  $L_1$  per il max del segnale.

Se anche svitando completamente il nucleo di  $L_1$  non riuscirete a raggiungere il max allora dovrete togliere il condensatore  $C_3$  all'interno del trasformatore e sostituirlo con uno di valore leggermente minore.

||| **E con questo il nostro ricevitore pluriuso è terminato.** |||

Dato tuttavia che molti mi hanno scritto imprecando sulle doppie tensioni d'alimentazione usate, credo che sia di dovere dare alcune spiegazioni in proposito, allegando anche gli schemi elettrici degli alimentatori usati.

Potete smettere di prendere tranquillanti la notte: ormai tutto è... quasi finito! Al mese prossimo, e ciao a tutti!

Scrivetemi: ing. Ubaldo Mazzoncini, via Mantova 92, Brescia.

(segue sul prossimo numero)

# quiz



## REGOLE PER LA PARTECIPAZIONE

- Si deve indovinare cosa rappresenta una foto. Le risposte troppo sintetiche o non chiare (sia per grafia che per contenuto) vengono scartate.
- Vengono prese in considerazione tutte le lettere che giungeranno al mio indirizzo:

Sergio Cattò

via XX Settembre 16 21013 GALLARATE

entro il 15° giorno dalla data di copertina di cq.

- La scelta dei vincitori e l'assegnazione dei premi avviene a mio insindacabile giudizio: non si tratta di un sorteggio.

*Al giro di boa del nuovo anno un solo lettore è stato in grado di identificare la fotografia.*

*Per la verità non mi sembra tanto difficile. Mi interessa sapere non tanto cosa sia il circuito o l'oggetto, quanto la tecnologia che ha portato alla costruzione di quanto mostrato in fotografia che viene riproposta per il nuovo quiz. Come ulteriore aiuto vi dico che ha a che fare con il mondo dei... film.*

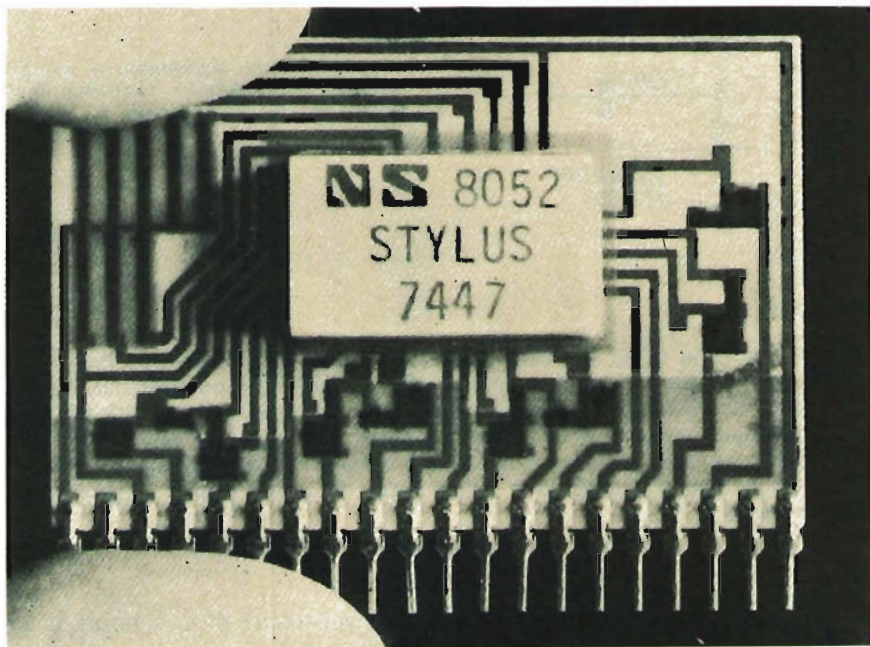

## Contagiri stroboscopico-Flash elettronico

Anche questa volta l'argomento della nostra chiacchierata è fotografico, o meglio riguarda la costruzione di un flash che però può essere utilizzato come apparecchio stroboscopico.

Lo schema proposto fa riferimento a un flash tipo studio, cioè con alimentazione da rete, questo per avere una maggiore semplicità e una maggiore potenza. La potenza scaricata dipende dalla frequenza e dalla energia immagazzinata dal condensatore ( $E = 0,5 C V^2$ , e si misura in joule) per cui  $P = f E = 0,5 f C V^2$  e si misura in watt.

Generalmente i tubi per flash elettronici utilizzati in fotografia permettono una dissipazione massima di 10 W con un immagazzinamento prossimo ai 100 J. Praticamente ciò vuol dire che si può ottenere la massima energia dal tubo intervallando i lampi almeno di 10 sec (frequenza  $f = 0,1$  Hz). Se invece desideriamo una frequenza di lampo maggiore siamo costretti a diminuire la potenza massima dissipabile nel tubo.

Nello schema proposto è possibile illuminare con impulsi di frequenza compresa tra i 2 e i 20 Hz (bisogna comunque tener conto che a questa frequenza la temperatura di funzionamento del tubo non rimane nei limiti di tolleranza).

Desiderando lavorare in regime ripetitivo è necessario costituire degli impulsi ad alta tensione per l'innesco con frequenza desiderata. Il modo più semplice è quello di utilizzare un transistor unigiunzione come generatore a bassa tensione seguito da un trasformatore elevatore. Lo schema è ormai collaudatissimo e fa riferimento al 2N2160 (vedi pagina seguente).

Brevemente spiego il principio di funzionamento: quando applico la tensione,  $C_3$  è scarico e l'emettitore di  $Q_1$  è polarizzato inversamente quindi non conduce.  $C_3$  si carica attraverso  $R_4$  e cresce di conseguenza la tensione di emittore. Arrivato a un valore di soglia l'emittore diviene polarizzato in senso diretto e quindi conduce permettendo al condensatore  $C_3$  di scaricarsi attraverso la base 1. Sulla base 2 troviamo un impulso che serve a pilotare  $D_8$  o  $D_9$ . Dopo di che cessa la conduzione essendosi scaricato  $C_3$  ripetendo il ciclo.

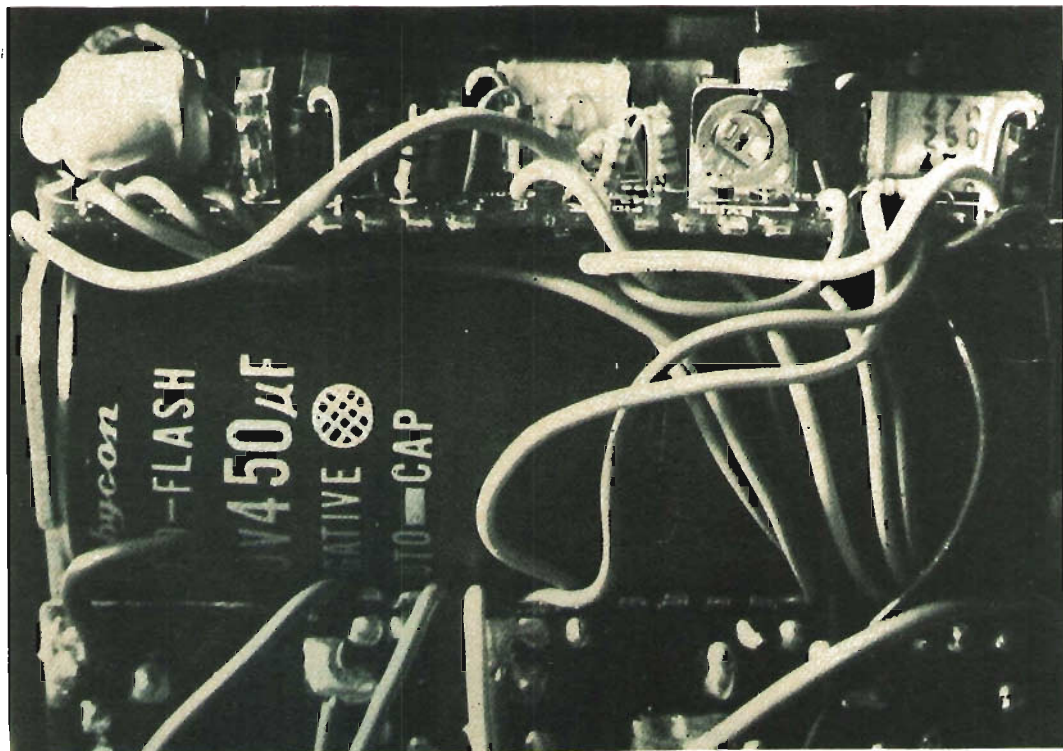

Volendo calcolare la frequenza di questo ciclo si può applicare la semplice relazione  $f \times C_3 \times R_4 = 1$ .

Una volta posto in conduzione, lo SCR viene scaricato nel primario del trasformatore  $C_5$  (caricato tramite il resistore  $R_1$  o  $R_9$ ).

Questo trasformatore elevatore fa sì che sul secondario ci sia un impulso a bassa energia ma ad alta tensione (parecchie migliaia di volt).

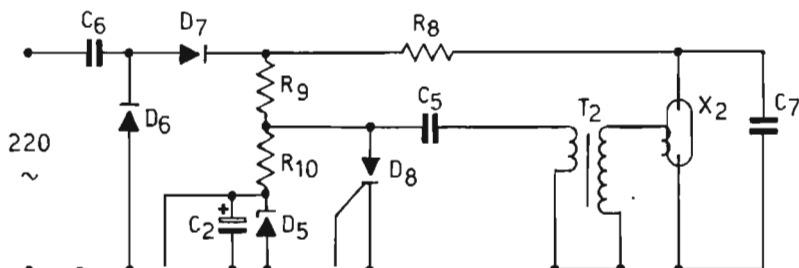
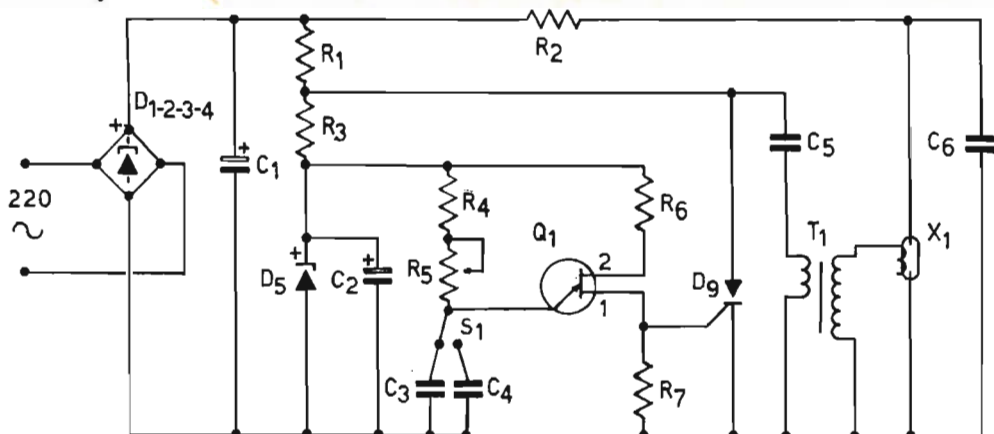

Schema 2

- $T_1$  trasformatore d'innescio per FT30 (vedi testo)
- $T_2$  trasformatore d'innescio per FT118 (vedi testo)
- $C_1$  16  $\mu$ F, 500 V, elettrolitico
- $C_2$  100  $\mu$ F, 50 V, elettrolitico
- $C_3$  470.000 pF
- $C_4$  47.000 pF
- $C_5$  220.000 pF
- $C_6$  2  $\mu$ F, 400 V, carta metallizzata
- $C_7$  10  $\mu$ F, 630 V, carta metallizzata
- $R_1$  47.000  $\Omega$ , 1 W
- $R_2$  1.200  $\Omega$ , 2 W
- $R_3$  47.000  $\Omega$ , 1 W
- $R_4$  100.000  $\Omega$ , 1/2 W
- $R_5$  1 M $\Omega$ , potenziometro lineare
- $R_6$  470  $\Omega$ , 1/2 W
- $R_7$  100  $\Omega$ , 1/2 W
- $R_8$  560  $\Omega$ , 3 W
- $R_9$  100.000  $\Omega$ , 2 W
- $R_{10}$  27.000  $\Omega$ , 1 W
- $S_1$  deviatore 1 via, 2 posizioni



- $D_1, D_2, D_3, D_4$  1N4005 o similare
- $D_5$  zener, tipo ZM 30 o similare
- $D_6, D_7$  1N4007 o similare
- $D_8$  SCR BTY 79-300R
- $D_9$  SCR CRS1/20
- $Q_1$  unigiunzione tipo 2N2160
- $X_1$  tubo Xenon FT30
- $X_2$  tubo Xenon FT118



I trasformatori  $T_1$  e  $T_2$  devono essere adatti al tubo impiegato, molto spesso anzi nello zoccolo del tubo è incorporato questo trasformatore. Essendo comunque un componente non critico può essere utilizzato un qualsiasi trasformatore con rapporto di trasformazione 1 : 30; in particolare nella gamma dei trasformatori per impulsi Schaffner potete trovare diversi modelli che vanno bene (in vendita presso le sedi GBC). Naturalmente anche il tubo allo xenon impiegato non è affatto critico e può essere sostituito con uno equivalente ma con caratteristiche analoghe. Per gli autocostruttori più incalliti il trasformatore può essere realizzato avvolgendo su di un nucleo di ferrite del diametro di 12 mm per il primario circa 40 spire con rame smaltato  $\varnothing$  0,4 mm, per il secondario 1.200 spire  $\varnothing$  0,07 mm badando a isolare uno strato e l'altro dell'avvolgimento con carta paraffinata o mylar procedendo poi a isolare il tutto con un bagno impregnante di araldite o materiale similare.

$C_6$  e  $C_7$  sono condensatori a carta metallizzata: il modo più semplice di reperirli è quello di utilizzare il tipo per l'avviamento dei piccoli motori monofase.

L'alimentazione stabilizzata dell'oscillatore è necessaria se si vuole realizzare un contagiri stroboscopico. Questo contagiri è molto utile in quanto non prevede accoppiamento meccanico con la macchina di cui si vuole misurare la velocità di rotazione. Se si illumina per impulsi un oggetto rotante esso sembra fermo quando frequenza d'impulso e numero di giri al secondo sono uguali (esiste una certa incertezza dovuta al fatto che lo stesso fenomeno accade a frequenze multiple ma che viene eliminata con un po' di pratica).

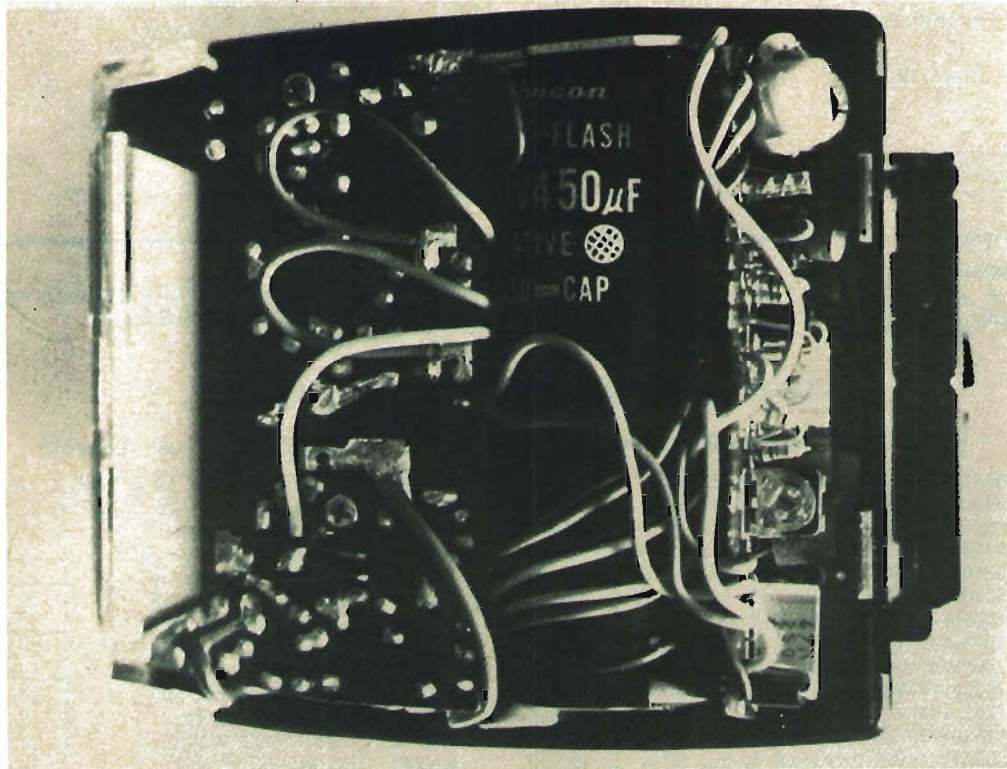

Onde facilitare il compito è opportuno che l'oggetto (di solito un ingranaggio o un albero) abbiano un riscontro fisso magari una semplice linea tracciata col gesso o con la vernice.

Detto  $n$  il numero di giri al minuto la condizione di immobilità avviene quando è soddisfatta la relazione  $n = 60 \times f$ .

E' necessaria dunque una calibrazione del potenziometro  $R_5$  magari mediante l'utilizzo di una manopola graduata.

Per il buon funzionamento dell'oscillatore non è stato possibile utilizzare una gamma di frequenze molto ampia. La frequenza dell'oscillatore con i condensatori consigliati è compresa tra 2 e 20 Hz ( $C_3$ ) e 20 e 200 ( $C_4$ ) per una gamma di rotazioni compresa tra i 120 e i 12.000 giri/minuto; nessuno comunque vi vieta di cambiare i valori dei condensatori e del potenziometro  $R_3$  in modo da ottenere gamme e valori più consoni alle vostre esigenze.

In questa configurazione circuitale la potenza della lampada è limitata a favore di una frequenza di lampeggio più elevata.

Se tuttavia per le vostre esigenze bastano 20 Hz (1.200 giri/minuto) potete aumentare la potenza del lampo sostituendo  $R_2$  con un resistore da 470  $\Omega$ , 2 W e  $C_6$  con un condensatore a carta metallizzata da 10  $\mu$ F, 400 V<sub>L</sub>.

Volendo lo schema 2 come semplice flash elettronico bisogna togliere le resistenze  $R_4$  e il potenziometro  $R_5$  e collegare i punti a e b ai contatti X della macchina fotografica.

Un particolare importante, per l'uso fotografico, è quello della temperatura di colore del tubo che deve essere 5.500 °K o valori limitrofi per adattarsi alla taratura delle pellicole tipo luce diurna (3.400 °K se per tipo luce artificiale). La potenza dissipata nel tubo comunque è di poco aiuto per il calcolo dell'esposizione fotografica in quanto l'energia luminosa emessa dipende in larga parte dalle caratteristiche del riflettore (parabola) dove è inserito il tubo xenon. L'unico metodo sicuro è quello di determinare il numero guida mediante l'uso di un esposimetro per flash: a un metro, il valore di diaframma indicato dall'esposimetro è uguale al numero guida. Se non avete l'esposimetro, un fotografo professionista vi può aiutare in un minuto.

Buon lavoro!

\*\*\*\*\*

# Radio ricambi

**Componenti elettronici civili e professionali:**  
via del Piombo 4 - 40125 BOLOGNA  
tel. (051) 307850-394867

## OFFERTA SPECIALE ALTOPARLANTI ALTA FEDELTA'

### Serie PHILIPS originali olandesi

AD0141T4/T8 TWEETER $\varnothing$ 94 20/50 W	L. 7.500
AD0160T4/T8 TWEETER $\varnothing$ 94 20/40 W	L. 8.000
AD0161T8/T15 TWEETER $\varnothing$ 94 20/50 W	L. 9.500
AD0162T8/15 TWEETER $\varnothing$ 94 20/50 W	L. 8.000
AD0210SQ4/SQ8 MIDR. $\varnothing$ 134 60 W	L. 17.000
AD5060SQ4/SQ8 MIDR. $\varnothing$ 129 40 W	L. 11.000
AD1065W4/W8 WOOFER $\varnothing$ 261 30 W	L. 25.000
AD10100W4/W8 WOOFER $\varnothing$ 261 40 W	L. 41.000
AD7066W4/W8 WOOFER $\varnothing$ 166 40 W	L. 14.500
AD80652W4/W8 WOOFER $\varnothing$ 204 60 W	L. 15.500
AD12250W4/W8 WOOFER $\varnothing$ 311 100 W	L. 46.500
AD12650W4/W8 WOOFER $\varnothing$ 261 60 W	L. 33.000
AD80601W4/W8 WOOFER $\varnothing$ 204 50 W	L. 12.500
AD15240W8 WOOFER $\varnothing$ 381 90 W	L. 85.000

### Serie HECO originali tedeschi

KHC19 TWEETER $\varnothing$ mm 19 DOME	L. 10.000
KHC25 TWEETER $\varnothing$ mm 25 DOME	L. 13.000
KMC38 MIDRANGE $\varnothing$ mm 38	L. 20.000
KMC52 MIDRANGE $\varnothing$ mm 52	L. 32.000
TC136 WOOFER $\varnothing$ mm 136	L. 21.000
TC176 WOOFER $\varnothing$ mm 176	L. 23.000
TC206 WOOFER $\varnothing$ mm 206	L. 24.000
TC246 WOOFER $\varnothing$ mm 246	L. 32.000
TC256 WOOFER $\varnothing$ mm 256	L. 50.000
TC306 WOOFER $\varnothing$ mm 306	L. 60.000
HN741 CROSSOVER 2 vie	L. 8.000
HN742 CROSSOVER 2 vie	L. 11.000
HN743 CROSSOVER 3 vie	L. 20.000
HN744 CROSSOVER 4 vie	L. 33.000

A richiesta possiamo fornire tutti i modelli prodotti dalla PHILIPS.

MODALITA' D'ORDINE: Scrivere in stampatello il proprio indirizzo e CAP. - Pagamento in controassegno maggiorato delle spese di spedizione.



# offerte e richieste

Colori che desiderano effettuare una inserzione utilizzino il modulo apposito



© copyright cq elettronica 1980

## offerte CB-OM-SWL

**VENDO LAFAYETTE TELSAT SB 140.** Nuovissimo, antenna Firenze 2, micro tuner expander S50. in blocco L. 400.000. Franco Tuba - via Ppe Umberto 13 - Roma - ☎ (06) 732851.

**MOBIL 5 PERFETTO** + mfc. + lineare 25 w. FM. Vendo a L. 180.000. Franco Iestri - via Falino 20 - Parma.

**CAMBIO LE 202 NUOVO,** non manomesso, usato solo in una radioassistenza, con apparato FM-VHF oppure FM-UHF. Rispondo a tutti. Mario Manini - via Gallina 28 - Ravenna - ☎ (0544) 35319 (ore serali).

**SOMMERKAMP FT250** 10-80 m. con alimentatore L. 490.000. Standard SRC809G 1-10 w 10 canali + VFO SRCV. 100 L. 380 mila. Ross watt Osker SWR 200 L. 45.000. Multimetro digitale Sinclair DM2 L. 70.000. Ricevitore Mark 12 gamma, doppia conversione, nuovo L. 185.000. S Mact per 147 L. X decimetriche. Oscillatore AM-FM, antenna decimetrica. Sergio Faccolli - via Brigata Aosta 1050 - S. Massimo (VR) - ☎ (045) 585106 (dopo la 19).

**RE-8888 DIGITAL RTX** 500 w P.E.P. solo 600-800. Occasione come nuovo vendo L. 250.000; RAC2A, RA17 ottime condizioni, come Collina 390 ma più sensi 812E - 0,5 MHz - 30 MHz. Risoluzione 1 KHz L. 750.000. S Heck-TWO-Ere usato pochissimo L. 350.000. Tutti i prezzi sono poco trattabili. Con Shack-TWO regalo antenna G.P. 5/8 L.

Angelo Raglianti - piazza Pozzetto 6 - Pisa - ☎ (050) 22891 (ora 11+13 e 18+20).

**SSTV-MONITOR** marca TPE/Barl vendo per L. 190.000 + s.p. (apparecchio e sintonia lenta e con schermo piatto a 8"). Per altre caratteristiche vedasi pubblicazioni sulle precedenti riviste di cq elettronica. Gianni Capuano - via Vittoria Colonna 72 - Arpino (FR) - ☎ (0776) 94223 (solo serali).

**ESEGUIO MODIFICHE** su baracchini PLL. Possibilità di raddoppiare, triplicare, quadruplicare il numero dei canali senza aggiungere moduli esterni, né alterare il funzionamento dell'apparato. L. 15.000 per baracchini AM4. L. 20.000 per SSB. Eseggo riparazioni di apparecchiature OM-SWL-CB, strumentazione e preparazioni professionali. Chiedere di Pino o Gino - Roma - ☎ (06) 7491035 (ore pasti).

**VENDO BARACCHINO Pace** 8030 40 ch. 5 w da riparare (Lire 40.000). Antenna Bomerang da balcone Lamm (L. 10.000) + 10 metri di cavo RG58/CU + 2 connettori antenna direttiva (Stoll) per trasm. FM 80-110 MHz (L. 15.000) 3 elementi. Vendo o cambio con baracchino portatile minimo 6 ch. o con Pony minimo 6 ch. o con matrone minimo 6 ch. Altra antenna Stolle per tras. FM. Vendo o cambio con trasmettitore FM 88 + 108 minimo 1 w e funzionante. Gianni Denatelli - Parco dei Fiori Massimo Stanzione 55 - Frat-taggiore (NA) - ☎ (081) 8319088 (15+15.30 21.30+22.30).

**W3DZ DIPLOM MULTIBANDA** cambio con telaietti STE per 144 anche, usati e non scattolati di pari valore, preferisco parte ricevente, oppure ELT. Cambio anche con voltmetro elettronico operatore generatore di segnali. Giuseppe Portelli - via Garigliano 10 - Comiso (RG) - ☎ (0632) 963959 (ore 13+15).

**AFFARONE PER CEBRATA ATTIVITA'** cdo apparato hilitere SCR 522, stazione completa con cassa, quartz, schemi ecc. L. 140.000; stazione FM-RX-TX RT-87/GRC completa elm. 220 V behemi 27+38 MHz L. 150.000; stazione MK III Canadian completa con elm. 220 V L. 85.000; apparato radar modificato per 1296 MHz; transponder L. 130.000; tutto per L. 400.000. Giorgio Frasson - via Borgo Vicenza 47 - Cittadella (PD) - ☎ (041) 874883 (7+14).

**PER MANCATA LICENZA** vendo F1901D nuovo ancora imbottito in garanzia da spedire, per accordi scrivere o telefonare. Antonietta Casali - via Cel 8/4 - Viterbo (LU) - ☎ (0584) 31757.

**CEDO STAZIONE** 40+45 m. TX 25 W AM-CW pilotato a quarzo. 5 tubi p. greco ottima modulazione port. cont. alm. entro contenuta dim. 25 x 20 x 15. RX doppia conversione, 7 tubi + 2 quartz BFO alm. entrocontenuta commutatore ant. STBY per-Selec. dim. 25 x 20 x 15 di gradevole estetica. Il tutto a L. 90.000 + s.s. Silvano Massardi - via Albertano da Brescia 35 - Brescia - ☎ (030) 315644 (13+15).

**VENDO TRE AMPLIFICATORI FM** 88+104 Mc. con potenza da 400, 800 e 1.000 w. Offro inoltre antenna collinare per alte potenze. Rispondo a tutti. Maria Stella Musconi - via Benassi 3 - Rimini (FO) - ☎ (0541) 677014.

**MICROPROCESSORI E RADIANTISMO:** informo gli appassionati delle cose che è disponibile un sofisticato programma per gestire col computer trasmissione e ricezione. Registrazione su cassetta dei messaggi. Prezzo modico. A quanti mi scriveranno darò dettagliate informazioni. Luigi Scaramuzza - via Megni 42 - Pistoia - ☎ (0573) 25863 (ore pasti).

**PERMUTO RX TIPO FRG7** con linee FR50B e F50B possibilmente con 11 m. di elettricista a posto. Oppure con linea 300 W AM e 800 SSB Yumbo Aristocrat + conguaglio a stabilirsi secondo lo stato della linea. Preferibile zone limitrofe. Max Mariati. Cerco telescrivente TGT con demodulatore. Fare offerta anche per lettera. Paolo De Paoli - via Zambelli 10 - Marghera (VE) - ☎ (041) 928519 (12+12.30).

**VENDESI: RICETRASMETTITORE PEARCE-SIMPSON** modello Bobcat 22D a L. 90.000; amplificatore d'antenna TV da 40 a 800 MHz L. 15.000; TV b/n 12" Minerva L. 60.000. Tutti gli articoli sono funzionanti al 100%. Pagamento contro-assegno più spese postali. Luigi Locchi - via Porta Buis 44 - Arezzo.

**VENDO 2 RTX CB:** 1) Nasa mod. 46GX completo e praticamente nuovo. Nessuna modifica. 2) Sommerkamp TS664S, praticamente nuovo e senza aver subito alcuna modifica. Per singolo apparecchio L. 170.000. Luciano Brenna - via Caletti 23 - Como.

**VENDO STAZIONE CB COMPLETA.** Ricetrasmittitore C.T.E. CBSE (Kolek) 23 ch. (modificabili a 46). 5 w + alimentatori C.T.E. 13,5 V, 2 A e 6,8 C. 12,8 V, 2 A + Roametro, wattmetro (0+10; 0+100 W), misuratore di campo C.T.E. 110 + amplificatore lineare 10+15 W + microfono dinamico 600 Ω. Tutto a L. 150.000. Esegui, inoltre progetti di apparecchiature digitali controspese adeguato (da stabilire). Ulderico Arcidivo - via Ludovico Di Brame 21 - Roma - ☎ (06) 8278255 (ore pasti).

**VENDO SURPLUS** nuovi gruppi A.P. a 3 e 4 gamme, oscillatori di marca Celco. Antenne Weihe 402/IV, FS-Band III e FS-Band IV 60 Ω Coax. Valvole metalliche USA serie completa per Rx Collins R-105/ARR-15, totale valvole 23, pezzi nuovi. Ricetrans DAV-2 da 2,3 e 4,5 MHz Direction Finder coppia nuova completa cuffie mik Manuale. Frequency Meter FR-149 USM-159 transistorizzato da 125 a 1000 MHz. Collins SSB Transceiver RT-594/ARC-38A da 2,0 a 25 MHz. 100 W. Ballast Tubes 3HTF4 rimpiazza la 3TF7 usata nel 390, 390A, 389, 391. Antenna Loop AT382 da 190 a 1500 KHz. Tullio Fibius - via Mestre 16 - Udine - ☎ (0432) 203522 (ore serali).

**LAFAYETTE HA 600,** ricevitore 0,15-30 MHz modificato con stadio RF e Mixer a Mosfet, bobine ingresso Toroidal, uscite per frequenzimetro, vando L. 100.000 trattabili. Coppia radiotelefon FM DC1000, completi di alimentatori originali 6-12-24 V e di antenne originali, vando L. 50.000. Giovanni Carboni - via delle Piagge 9 - Pisa - ☎ (050) 570228.

**CAUSA MANCANZA SPAZIO** VENDO RX, STE, ARAC 102 per 144-146 Mc AM-FM-SSB-CW perfettamente funzionante per Lire 120.000 trattabili; Tx autoconstruito con telai valvolari STE per 144 mc AM con schemi per modifica in FM e connessione VFO esterno perfettamente funzionante in elegante contenitore per L. 40.000. Giorgio Castagnaro - viale Lucania 3 - Milano.

**VENDO SATELLIT 3000** perfetta L. 490.000.

Giovanni Sanfilippo - via Capitelli 55 - Arco (TN).

**A LIRE 500.000** una stazione OM completa. Ricetrasmittitore Trio TS311; amplificatore lineare da 1 Kw, microfono dinamico Turner. Il tutto in perfetto stato. Vendo inoltre Clipper RF Speech Processor, Datong Elettronica, completo di batteria. Litlino L. 94 a L. 65.000; Magnum 3000 A a L. 180.000. Giorgio Toai - via Del Giardino 25 - Porto S. Stefano (GR).

**SATELLIT 3400 PROFESSIONAL GRUNDIG,** 21 gamme d'onda, copertura totale 145 KHz - 30 MHz; FM 88-108, indicatore digitale di frequenza. Decoder SSB. ANL, alimentazione pile, batteria, rete luce, presa per antenna esterna con Trimmer di accordo, potenza audio 7,5 w. Nuovissimo L. 800.000. Super Universal, ricetrasmittitore AM-LSB-USB, frequenza 26.655-28.445; 256 canali, eccezionale 250.000 A. L. 180.000. Roberto Sasso - via G. Delfino 16 - Varazze (SV) - ☎ (019) 95440 (ore pasti).

**VENDO - FRUSTA NERA** = CB della Caletti mai usata L. 15.000. A chi l'acquista regalo doppio maschio UHF a Connettore (UHF) ad angolo (può essere applicato dietro un RTX, non ha bisogno di terra). Cerco inoltre achema TX-VHF 144+148 FM o AM con disegno del circuito stampato. N.B.: il Tx deve avere un output di 10 W! Andrea Ghilardi - via Don G. Minzoni, 12 - Lucca - ☎ (0583) 581538.

**CEDO AL MIGLIOR OFFERENTE** RX-TX (C21-E - Icom - alimentazione 12 V - 220 V, copertura continua da 144 a 148 MHz; modulazione: USB, LSB, FM, CW; due VFO separati; uscite in SSB 10 W P.E.P., come pure in FM e CW; stabilità in frequenza + 1,5 KHz; completo di microfono portatile e da stazione fissa. Rispondo a tutti via lettera. L'apparecchio è nuovo ed è stato usato pochissimo. Gianni Balbo - viale Grappe 12 - Vicenza.

**VERA OCCASIONE** Linea Kanwood composta da: Transceiver TS20S ultimo tipo 200 W imp. digitale + VFO 8205 + accordatore, commutatore di antenna e ros-wattmetro AT 200 + SP280 altoparlante con filtri speciali e sistema di transito per RTTY etc. + MC50 microfono da tavolo dinamico + HC35 Ham Clock + testo CW; tutta la linea, nuova, solo collaudata, perfetta, del valore di L. 1.800.000, cedo a L. 1.500.000 non trattabili. Ruggiero Sanzari - viale J.F. Kennedy 78 - Bari - ☎ (080) 513765 (ore 21+23).

**CAMBIO LINEA YAesu FR-50/RF150** perfetto stato (incorporo pure RX per 27 MHz) usata pochissimo con ricevitore sintonia continua purché buono stato e stabile in frequenza. Possibilità di provare gli apparati nel mio domicilio. Romano Dal Monago - via Terme 1 - Merano (BZ) - ☎ (0473) 49036 (ore pasti).

**VENDO TELESCRIVENTE TR2CN,** perforatore per detta tipo T2P, trasmettore di banda perforata tipo T2TA, demodulatore Ritty con indicazione visibile su tubo RC, ricevitore professionale tipo Hammarlund HQ180A. Tutto 500 K trattabili. Mauro Tagliavini - viale Trieste 20 - Rimini (FO) - ☎ (0541) 23324 (ore pasti).

**PER IMPOSSIBILITA' DI INSTALLAZIONE** vando al miglior offerente antenna Swan TB-4HA per 10-15-20 metri. Nuova mai montata, il assicurata massima serietà. Pagamento, controassegno più spese spedizione, invio a mezzo corriere. Vittorio Mariani - via Giose 33 - Vasto (CH).

**VENDO RX-TX ORP S88** 21 MHz + Balcom Liner 15 + perfetto L. 180.000, Osker SWR 200 L. 40.000, Converter STE 144-28 MHz mod. AC2A L. 25.000, Callbook-OX 1975 L. 8.000. Esamino eventuali permute con monitor SSTV funzionante. IOUCM, UCV Ciabattini - via Rampanti 31 - Roma - ☎ (06) 4382952 (ore serali).

**VENDO FREQUENZIMETRO** per RX-TX a L. 110.000 doppio pre-amplificatore AF e doppio preaczar e L. 40.000 (progetti apparsi su Nuova Elettronica), perfettamente funzionante cerco ricetrasmittitori giusti anche manomessi. Antonino Calareso - via S. Carlo 18 - Messina - ☎ (090) 292328 (20+21).

# Cq vi dà di più

Non è uno slogan con tanto di rima!  
È LA VERITÀ!  
Confrontate numero e qualità degli articoli  
e servizi di cq con quelli di qualunque altra rivista.

# ...e abbonarsi conviene!

**VENDEBI** ricevitore professionale GRUNDIG « Satellit 3000 » - 21 gamme d'onda - sintonia digitale su tutte le gamme - orologio al quarzo - rivelatore SSB incorporato - 6 test pre-selezione FM - Nuovo a lire 400.000 (quattrecentomila). Sergio Calorino - via Filadelfo 155/6 - Torino.

**RTX 19 MM1** completo di cuffia, microfono, scatola junco, box, cavi vari, antenna telescopica mt. 9,60 con base: dynamotor, trasf. + schema, sim. rete, mal installata causa spazio, perfetto. L. 90.000. Xtal 46 ch. 5 w. m. p.a., Squelch, ANL, strumento S. e R.F. illuminato, pila auto, lineare + pre. allimettatore, anti-boomerang, cavo RG8 + P.L. montato, cavo auto. L. 135.000. Riccardo Hugony - via M. Donati 18 - Milano - ☎ (02) 4227532 (ore pasti).

**VENDO CARICO FITZING M62/J** frequenza 50 Mc - 600 Mc. Impedenza 50 Ω, potenza 120 W come nuovo L. 100.000; generatore modulato EMC, mod. 502, frequenza lavoro 115 Kc - 108 Mc in 6 gamme L. 90.000; generatore modulato professionale 172-L, 5 gamme da 100 Kc - 32 Mc, come nuovo L. 100 mila; Rx HA500 Lafayette da 150 Kc - 30 Mc in 5 gamme Rx Marconi Inglese: modello « Mercury » Type 1017, 5 gamme da 15 Kc - 4000 Kc ottimo, fotocopia manuale L. 170.000. Angelo Pardini - via A. Fratti 191 - Viareggio (LU) - ☎ (0584) 47458 (13.30 - 15.30 - 20 - 21.30).

**RX SURPLUS BC 1431** copertura continue da 99 a 156 Mc (simile al BC639) in perfette condizioni venduto. Silvano Buzzi - via Orbetello 3 - Milano - ☎ (02) 2562233 (serali).

**VENDESI RTX - CB National Panasonic** 23 ch., 5 W con antenna Sigma da balcone e 11 m di cavo RG58 completo di connettori + UR ros-metro watt-meter della C.T.E. Il tutto come nuovo. Costino Baviera - via Alberto Rallo 5 - Palermo - ☎ (091) 545983 (ore pasti).

**VENDO RX YAESU FR50B** 10 - 80 m AM-SSB-CW completo di manuale e valvole di ricambio L. 170.000. Giuseppe Sgualdini - via Stignolo 4 - Muggia (TS) - ☎ (040) 272255 (ore serali).

**SVENDO A PREZZO DI REALIZZO** i seguenti prodotti perfettamente funzionante: n. 1 ARI0 28-30 STE; n. 1 TX AT201 senza valvole; n. 1 T.A. X AT201 il tutto a sole L. 50.000; completo inoltre di converter 144/146 - 28/30 di VHF communication. Vendo le seguenti antenne, tutte riligate come nuove. Elettronica Oggi dal 1968 al 1972 solo L. 20.000. Selezione Radio TV dal 1969 al 1970 a L. 5.000. Radio pratica. Tecnica pratica e Radio elettronica dal 1966 al 1973 il tutto a sole L. 15.000. Claudio Gobbo - via Girardini 5 - Treviso - ☎ (0422) 44535 (solo serali).

**VENDO CONVERTER SSTV** autocostuito, come da schema ca elettronica n. 3 anno 1976 pag. 432. Il tutto è perfettamente funzionante e visionabile per gli eventuali interessati. L. 120 mila + s.p. Augusto Canino - via A. Barelli 1 - Milano - ☎ (02) 4078295 (solo serali).

**VENDO RICEVITORE DRAKE SSR-1**, copertura continua da 0,5 a 30 MHz in 30 bande, AM-SSB-CW-RTTY, perfettamente funzionante, asteticamente nuovo. L. 280.000. Giordano Bonini - viale Pasubio 10 - Legnano (MI) - ☎ (0331) 547067 (ore 20 - 22).

**VENDO RX BC348** filtro a quarzo. Ottimo stato. Alimentazione 220 V.c.a. Altoparlante entrotemuto. Stadio BF potenziato. Schema elettrico: Franco Cevolani - via Garbini 46 - Viterbo - ☎ (0761) 35262.

**VENDO CB MIDLAND** mod. 13884 rosmetro incorporato, 4 W, 23 can. come nuovo per barra fissa e mobile, correato di antenna Ground-Plane Lafayette L. 180.000. Pagamento anticipato da versare sul conto corr. post. 21-4030. Spese postali a mio carico, compreso filo e alimentatore stabilizzato. Emilio Apra - via degli Stessi 97/H - Cosenza - ☎ (0984) 34360.

**VENDO O PERMUTO** con materiale fotografico o elettronico seguente materiale: RX BC 312 alim. 220, 1,5-18 MHz; tester elettronico a valvole; manuali tecnici originali Collins URR 390/A-392; filtri meccanici per URR 390/A; valvole di potenza 4-400, 4-250; microfono Turner 454; amplificatore lineare per decimetri che 1.200 W. Paolo Cucurachi - via Sant'Agostino 100 - Pisa - ☎ (050) 46816 (ore 13 - 14 e sera).

**RX « W. E. a » Wehrmacht** (72 + 1525 kHz), efficiente, vendo o cambio con RX 0,5 - 34 MHz. Ignazio Poidomani - via Fontana 208 - Modica (RG) - ☎ (0932) 941305 (13.30 - 14.30).

**VENDO URR/392**, Rx copertura continua 0,5-32 MHz, sintonia digitale meccanica, lettura 1-KHz, divisioni 100 Hz, PFO Collins. Ricevitore di eccezionale stabilità e robustezza perfettamente funzionante e completo con manuale di manutenzione, valvole di scorta ed (eventuale) alimentatore autocostuito. L. 400.000 trattabili. Guido Gazzadi - viale Storch 417 - Modena.

**PERMUTO CON FR101** Yaesu o Sommerkamp (ricevitore) i seguenti apparecchi: Ricevitore FRG7 Yaesu nuovo 4 mesi di vita, HB23 Lafayette con micro amplificatore, frequenzimetro a 7 display di Nuova Elettronica, alimentatore da 9-20 V, 8 A., lineare da 15 W di N.E. Raimondo Comito - corso del Mille 208 - Palermo - ☎ (091) 285608.

**VENDO COLLINS 390/A** UR digitale 0,5-32 MHz, filtri meccanici, tripla conversione; provavalvole TV-7/B-U Hickok; variometro d'antenna; schede per ricevitori a scansione SBE-GRE. Nicola Cioffi - viale della Repubblica 167/B - Treviso - ☎ (0422) 25090 (20.30 - 22).

**SONY ICF 8900 W** ricevitore portatile a doppia conversione per OM, FM e onde corte 9,28 MHz. Estremamente compatto e leggero (2 kg). Incorpora calibratore a cristallo, S-meter, BF0, attenuatore antenna. Lettura frequenza a 5 kHz vendo L. 180.000. Giovanni Carboni - via delle Piagge 9 - Pisa - ☎ (050) 570228.

**VENDO I SEGUENTI RTX** 1 Tokai PWS024, 5 W, 23 canali + 11 A da stazione mobile e L. 100.000; 1 Inno hit CB294, 5 W, 23 canali con orologio ed alimentazione a rete 220 W da stazione fissa a L. 160.000; 1 Midland SW, 23 canali da stazione portatile a L. 80.000; 1 alimentatore stabilizzato 12,5 V, 2 A a L. 12.000. I prezzi sono trattabili. Massima serietà. Giorgio Iobole - via Don Minzoni 21 - Alessio (SV) - ☎ (0182) 42310 (ore pasti e serali).

**DIGITRONIC 3901** demodulatore video RTTY usato poche ore L. 350.000. Demodulatore AFSK - KGAF 5 con oscilloscopio L. 200.000. Microfono preamplificato Turner Super Sidekick L. 50.000. Convertitore 144-146 MHz, 28-30 MHz Microwave L. 45.000; Monitor 12° per RTTY Homemade L. 60.000; cavi e minuterie varie vendute o cambio con FRG 7000 Yaesu o Sommerkamp digitale ottimo stato. Preferibilmente seminuovo o nuovo. Pierluigi Moro - via Filangeri 5 - Padova - ☎ (049) 681726 (serali ore 20 - 22).

**SOMMERKAMP TS 5832 DX** Walkie-Talkie, 3 ch. 5 W mai usato. Ottimo per le vostre escursioni. Funzionamento a pila interne o a 12 V. DC esterni. Presso per antenna esterna auricolare, alimentazione, microfono etc. Dispositivo per economizzare le pile. Vendo a L. 130.000 poco trattabili. IZIEI, Gabriele - Milano - ☎ (02) 585633.

**SONO USCITO FAZZO** vendo tutto scoppo realizzato Rx-Tx Lafayette SAS-PT-SSB 95 A, 72 ch., VFO Elettronica (12 MHz) + Mike Turner Super Sidekick + Amp. d'antenna 25 dB + lineare 6 valvole 300-450-650 W AM oltre il KW in SSB il tutto a L. 500.000 trattabili. Inoltre regalo l'alimentatore 220-125-12-2 A per l'apparato e il VFO. Lineare Amtrom a trans. da B.M. 30 W AM completo di tutto e plancia estraibile a L. 30.000. Tenko 23 + valvolere 23 ch. 22 e. 22 B. 220 Vac. come nuovo, usato poco essendo il baracco. L. 110.000 tratt. Rosario Autuori - via S. Margherita 86 - Salerno - ☎ (089) 356988 (dopo 22 feriali).

**TG7-B TELETYPE** completo di perforatore elettro di banda perforata montate su tavolo metallico originale, dispongo di moltissimi pezzi di ricambio tra cui motori, ingranaggi, albrini vari, tastiera, ecc. Dispongo anche di TG7-B senza lettore, e di altre da usarsi solo in ricezione (perché mancanti di tastiera). Prezzi interessantissimi! Vendo anche alimentatori Teletype mod. REC 13, REC29, RA87. Dimenticavo che ho anche parecchi rotoli di carte per TVT. Umberto Pallavicino - via Milano 76 - Ospiate di Bollate (MI) - ☎ (02) 5503189 (solo serali).

**VENDO: LIGHTNING ARRESTOR** (parafulmine per antenne verticali) Hy Gain mod. L. A. L. 35.000; microfono Turner 12 + 2 nuovo L. 49.000; rotore Stolle mod. Memoromatic L. 45.000; amplificatore lineare mod. AL 8 STE L. 30.000. Stefano Malaspina - via Medaglie d'Oro 35 - Milano (AP).

**RX HALLICRAFTERS TW-1290** doppia conversione, 12 bande; copertura continua 145 KHz, 30 MHz e VHF 66-174 MHz; UHF 430-470 MHz. Alim. rete e batt. incorp. Vendo a L. 200.000 come nuovo. Trasporto a carico dell'acquirente. Enrico Oliva - via Scriba 31/14 - Genova - ☎ Pogli.



VIA MANIAGO, 15  
20134 MILANO  
TEL. (02) 215.78.91 - 215.35.24

## AMPLIFICATORI ULTRALINEARI TV LARGA BANDA 470-860 MHz

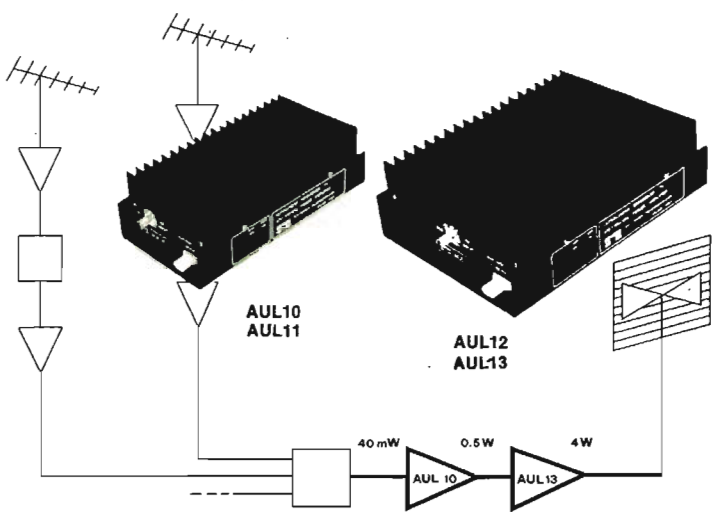

- Per stadi di uscita di trasmettitori TV
- Per stadi di uscita di ripetitori TV
- Grossi impianti collettivi
- Pilotaggio di stadi a valvole

**AUL10** uscita 0,9 W con -60 dB IMD (1,8 W con -54 dB IMD) guadagno Tip. 11 DB  
L. 272.200

**AUL11** uscita 1,9 W con -60 dB IMD (3,7 W con -54 dB IMD) guadagno Tip. 10 dB  
L. 309.300

**AUL12** uscita, 2,9 W con -60 dB IMD (5 W con -54 dB IMD) guadagno Tip. 9 dB  
L. 427.700

**AUL13** uscita 3,4 W con -60 dB IMD (7 W con -54 dB IMD) guadagno Tip. 8,5 dB  
L. 454.500

- Depliant illustrativi e consulenza gratuita a chiunque ne farà richiesta.
- Gli amplificatori AUL impiegano i famosi transistori ultralinearità CTC CD2810, CD2811, CD2812 e CD2813.
- Sono disponibili combinatori ibridi a larga banda per collegare in parallelo più amplificatori.

- Alimentazione 25 Vcc
- Impedenza d'ingresso e di uscita 50-60 Ω
- PREZZI IVA ESCLUSA





**VENDO RICEVITORE HA8008 LAFAYETTE** per 80-40-20-15-10-11 metri - SSB-AM-CW - praticamente nuovo, 2 mesi di vita, completo di altoparlante esterno. Prezzo L. 130.000. Troppo alto con residenti zona Messina.  
Fausto Accardi - via Fiume 42 - Messina - ☎ (090) 49337 (ore pasti).

**LINEA GELOSO GA/218** - GA/228 - GA/229 in ottime condizioni funzionali ed estetica vendo al miglior offerente. Prezzo base L. 300.000. Accetto anche eventuale permuta.  
IDVVI, Tommaso De Vincenza - via C. Falcone 27 - Pescara.

**INCREDIBILE OFFERTA** per L. 130.000 vendo elegante e potente stazione CB composta da: RTX CB 48 ch., 4 W out, amplificatore R.F. per detto 90 W out, rosmetro-wattmetro - Hansen - 100 W fondo scala. Il tutto come nuovo causa cambio frequenza.  
Eduardo Padovan - via Roma 30 - San Polo di Piave (TV) - ☎ (0422) 742013 (ore 14-21).

**VENDO NUOVI** i seguenti apparati: radiorecettore multigamma Sanyo RP8880UM, 9 gamme onde corte (1,6-30 MHz) ricezione segnali SSB a codice Morse, potenza 3000 mW continui, alimentazione batt. e rete. Inoltre ricetrans freq. 144-146 MHz TR2200GX completamente quarzato, potenza 0,600 MW, 2 W, attacco VFO, nota 1750, batterie N.C., accessori e ancora lineare freq. 143-149 MHz della TPL mod. Econo-Line FM-SSB lng. 1-10 W, usc. 60-80 W, aliment. 14 W, eventuale permuta con: Ricetrans freq. 144-148 MHz da Palmo, FDK Multi Palm II o AR240 o Yaesu FT202R mai manomessi internamente e con accessori di dotazione e praticamente nuovi.  
Silvio Venturi - viale Cassiodoro 5 - Milano - ☎ (02) 461347 (solo ore 13-14,30).

**RTX ICOM-IC21** 144-156 MHz, 24 ch., 1+10 W L. 280.000. Ricevitore decametrico Lafayette HA800 L. 115.000. Frequenzimetro Wilskitt da 0-500 MHz Frescaler L. 90.000 con garanzia totale vendo.  
Domenico Ariardo - via Degli Armenti 63 - Roma - ☎ (06) 224567 (non oltre le 22).

**VENDO O CAMBIO** Lafayette Telsat SSB 50. UFO freq. 26985/28065 A.L. 800/1300 W, Maik ampl. autocostituito. Tutto L. 850 mila o cambio con decametrico 10-11+80 m. Yaesu o Sommerkamp.  
Luciano Farinella - via Cattaneo 32 - Marsala (TP) - ☎ (0923) 981053 (orario ufficio: 9-12 e 15+18).

**VENDO SINTONIZZATORE CB Amtron UK365W** perfettamente funzionante per L. 25.000 + spese postali, pagamento contrassegno.  
Antonio Caputo - viale N. Veccaro 18 - Cerisano (CS).

**offerte SUONO**

**DIFFUSORI IN NOCE** con altoparlanti Clare per potenza fino a 80 W (3 vie), mancanti lana di vetro, vendo L. 170.000 la coppia. Amplificatore linea professionale 50+50 W con ventola e strumenti L. 200.000.  
Alberto Paniciari - via Zarotto 48 - Parma - ☎ (0521) 41574 (20,30+21,30).

**MIXER TTI SM/3000**, nuovo 5 ingressi Preacc. commutabile ai 9 Vcc L. 60.000. Mixer mono specifico per radio private, costruzione professionale compatta: compressore dinamica, trasformatore telef. integrato, generatore nota sinusoidale 400 Hz, 10 ingressi con preaccolto in 2 cuffie o altoparlante incorporato, costruzione professionale, progettazione accurata, assenza totale fruscio o ronzio, insensibile a campi RF anche intensi, alimentazioni stab. 30% L. 250.000.  
Piero D'Arrigo - via Romagnosi 7 - Messina - ☎ (090) 41498 (14+17).

**ORGANO ELETTRONICO PROF. GEM 2** tast., 4 ott., 50 registri effetti vari L. 350.000 inimitabili. Leslie elettronico Amtron L. 45.000 perfetto (tratt.). Ampli HI-FI STEG ST140 L. 400.000 (100+100 W<sub>max</sub>). Sintetizzatore prof. 4 ottave L. 700.000 tratt. Distorsore Big Muff e phaser small stone originali Electro Hermonx L. 100.000 inseparabili. Distorsore MXR, Phaser MXR, Phlanger, equalizzatori su cassette disponibili.  
Stefano Cattani - strada Quarta 16 - Parma - ☎ (0521) 4802 (ore pasti).

**ECCEZIONALE HI-FI**: vendo piastra Crown con Dolbistystem a livello automatico di incisione, come nuova L. 110.000 trattabili. Cerco rivista n. 32 Nuova Elettronica, la pago bene.  
Sandro Dughera - corso Monte Grappa 249 - Genova - ☎ (010) 814378 (solo 14,30+22).

**offerte VARIE**

**OSCILLOSCOPIO TES MOD. 0659** vendo al miglior offerente.  
Tommaso De Vincenza - via C. Falcone, 27 - Pescara.

**ATTENZIONE COLLEZIONISTI**. Per cassato interesse avendo molto materiale. Offro un Collins R390/A in cambio di macchina fotografica di ugual valore.  
Giovanni Longhi - via Roma 1 - Chiusa (BZ) - ☎ (0472) 47827 (ore serali).

**KTM 250 VENDO** ottimo stato anno 1974 L. 1.300.000 trattabili. Marco Moraschini - via Pisacane 11 - Brescia - ☎ (030) 395324.

**VENDO TX 80/200 MHz, 20 W**. Sistema duplicazioni. Completo. Oscillatore 400/500 MHz, 50 mW L. 50.000 senza alimentatore (Richiede alimentazione 13 Vcc).  
Maurizio Caruso - viale Libertà 85 - Giarre (CT) - ☎ (095) 932723 (dopo le 21).

**FREQUENZIMETRO ANALOGICO NUOVO** 20 Mz - 1 MHz, sensibilità 25 mV - 250 V, precisione a linearità pari a quelle dello strumento indicatore (1,5%), cinque portate, cado per L. 38.000 esatte (più eventuale spedizione).  
Alberto Paniciari - via Zarotto 48 - Parma - ☎ (0521) 41574 (20,30+21,30).

**VENDO I SEGUENTI APPARATI** per cassato hobby, trasmettitore T217, ricevitore R278/B, modulatore MD 129-GR. Tutto a 3 Collins. Ottimo stato. Fare offerte.  
Giuseppe Dinatale - via Stentinello 1 - Siracusa - ☎ (0931) 36620.

**VENDO CERCAMETALLI** di tipo americano a pannello: mod. SCR625 completo di batterie e valigia originale made in USA e manuale. Solo L. 125.000+s.s.. Occasione cado calcolatrice super scientifica Texas TI30, tre modi di alimentazione + supporto da tavolo. Ancora in garanzia L. 30.000+s.s.  
Ermete Guerrini - via Sassoli 8 - Lugo (RA) - ☎ (0545) 24358 (ore pasti).

**BACHELITE RAMATA** di recupero cm. 47x36, circa 350 pezzi a L. 2.350 cadauno vendo. Generatore panoramico - Lael - 10,7 MHz mod. 956 - 6/AM L. 40.000.  
Luciano Biagi - viale dei Tigli 22-D - Riva s/Garda (TN).

**VENDO RICEVITORE 392/URR** da 500 KHz a 32 MHz L. 400.000. Inoltre un trasmettitore CB 4 watt AM e 15 watt LSB e NSB e due microfoni da tavolo Turner + 3 par L. 85.000 l'uno. Ancora con relativo imballo americano, più cinespresa per L. 200.000.  
Eddy Ferrigo - via Morer Anime - S. Stino Livenza (VE).



Al retro ho compilato una inserzione del tipo

OM/SWL/CB  SUONO  VARIE

ed è una

**OFFERTA**  **RICHIESTA**

Vi prego di pubblicarla. Dichiaro di avere preso visione di tutte le norme e di assumermi a termini di legge ogni responsabilità inerente il testo della inserzione.

(firma dell'inserzionista)

**pagella del mese**

(votazione necessaria per inserzionisti, aperta a tutti i lettori)

pagina	articolo / rubrica / servizio	voto da 0 a 10 per	
		interesse	utilità
33	Da-Di-Da migliorato		
36	surplus: Ricevitore TELEFUNKEN tipo E103 Aw/4		
44	W il suono!		
50	Sensibilità dei ricevitori		
57	sperimentare		
66	Generatore RF autocostituito		
76	Santiago 9+		
82	Sintonia digitale per il ricevitore Drake R-4C		
88	Come migliorare la qualità delle foto APT		
92	Il grande passo		
97	Progetto e costruzione di un termometro clinico...		
104	La pagina dei pierini		
108	ELETRONICA 2000		
118	RX: "il mondo in tasca"		
122	Contagiri - Flash		

**RISERVATO a cq elettronica**

<b>gennaio 1980</b>	data di ricevimento del tagliando	osservazioni	controllo

**RADIO E VALVOLE D'EPOCA** pre-post bellica cado o cambio. Inviò elenchi e eventuali foto. Cerco le valvole: 6AY8 e 6BY8 octal - AK1 - AF2 - WE21 - E447 - E443H - WE25 - RENS 129A - RENS 1284 - E448 - A409 - A410 - B402 e altre a 4 e 5 piedini 24 - 124 - 35 - 135 - 235 - 57 - EBL1 - AL1 - 72 - 47 - 43. Cedo National Panasonic T100F a 4 gamma CA - CC. C. Coriolano - via S. Spaventa 6 - Ge-Sampierdarena.

**VENDO ANTENNA COLLINARE** 88-108 MHz a 4 dipoli in fase, lunghezza 9 metri, guadagno 9 dB su 180°, 6 dB su 360°, L. 150.000. Eseguo anche il montaggio delle suddette antenne a richiesta.

**Lugli Frenzo** - via Cornelia 188 - Roma - ☎ (06) 6243250 (dalle 20 alle 21).

**VENDO UK 166** montato L. 9.000; alimentatore 3-15 Vcc 2 A regolabile L. 20.000; antenna 5 HI Gain L. 25.000; ventola microfilare L. 7.000; AM5 Vecchietti solo provato L. 5.000. Cambio anche con materiale di mio interesse. **Danni Merighi** - via A. De Gasperi 23 - Castel S. Pietro T. (BO) ☎ (051) 941358.

**VENDO** cq dal n. 8-76 al 9-79; multimetro Sincilar PDM35; materiale elettronico e riviste varie, preferibilmente in blocco. Scambierei anche con Mobil 5 ERE aggiungendo relativo congruaglio. **Cosimo Musca** - via A. De Gasperi 7 - Caltanissetta - ☎ (0934) 21428 (ore pasti).

**VENDO TRASMETTITORE FM-FM STEREO** potenza out 400 W completamente a transistor e completo di protezioni elettroniche contro alto R.O.S. in mobile rack; garanzia; non emette spurie e armoniche. Prezzo basso. Tratto con tutta Italia. Vendo altre apparecchiature per radio private. **Maurizio Tullio** - via F. Delpino 151 - Roma - ☎ (06) 2574630 (pomeriggio - sera).

**VENDO MISURATORE DI CAMPO TV** Prestel mod. 814-G 40-900 Mc L. 120.000. Cerco amplificatore bassa frequenza stereo a valvole 30-40 W circa, marche Quad - Fisher - Eico ecc. **Sergio Sicoli** - via Padre Picco 31 - Milano - ☎ (02) 2565472 (solo aerei).

**VENDO RIVISTE:** Nuova Elettronica L. 22.000; Selezione Radio TV, annate 1975-76 e sciolto 1974; 3-4-5-7-8-9-12 annata L. 8.000, sciolto L. 400-550. Radio Rivista annate 1974-75 (esc. n. 9) - 1976-77-78 L. 8.500 ciascuna. **Lugli Parodi** - via A. Volta 31 - Sanremo (IM) - ☎ (0184) 80385 (ore pasti).

**NATIONAL PANASONIC T100F.** 4 gamma d'onda con alimentatore National. Il tutto nuovo all'80%. Perfetto funzionante cambio con radio del 1925+1935 o con grammofoon d'epoca a tromba o a mobilotto. **C. Coriolano** - via S. Spaventa 6 - Ge-Sampierdarena.

**TELECAMERA SONY AVC3250 CEK** - b/n - vendo completa di mirino elettronico, piedistallo, cavi, microfono, obiettivo, vallogia; poche ore di funzionamento; vera occasione. Telefonare per accordi. **Giuseppe Micciotto** - via Luigi Capuano 30 - Cefalù (PA) - ☎ (0921) 21344 (9+13 - 17+20).

**MIXER LUCI MODULARE** per teatri, discoteche offro. 12 moduli triac-controller a C.I. P 2 Kw caduno (aumentabili fino 4,5 Kw) + 2 moduli Master per effetto di programmazione del massimo e cumulativo (ognuno per 6 controller) + alimentatore in c.c. per gli slider-controlle tutto a L. 370.000. Tratto anche parti singole, scrivere per accordi. **Roberto Visconti** - via Barbarosa 46 - Terni - ☎ (0744) 58452.

**GIOVANE BUONA ESPERIENZA** montaggi elettronici su circuito stampato cerca seria Ditta per incarichi a domicilio. **Alessandro Bottonelli** - via Capuano 3 - Rho (MI) - ☎ (02) 9312256.

**VENDO PONTE DI WHEATSTONE** amplificato. Precisione 1%. Completo di strumento a 0 centrale. Portate da 0,1 Ω a 10 Ω. Alimentatore stabilizzato duale con uscite da 0 V a ± 25 V. bilanciata o sbilanciata. Completo di n. 2 strumenti per i volt e di 1 strumento per gli amper. Il tutto a L. 150.000 trattabili. **Antonio Finco** - via Nicolotti 4 - Padova - ☎ (049) 600807 (ore 19+22).

**MINI INDICATORE DI STATO DI CARICA** della batteria (12 V) a tre livelli con tre leds colorati indispensabile per chi attore la batteria dell'auto a dure prove. Con soli 3 fori si monta ovunque. Dimensioni cm. 15 x 2,51 Miniprezzo L. 3.900 cad. Frequenzimetro (centigradi) per auto 2 cifre con display a leds. Microprezzo L. 18.000 cad. **Daniele Nocchi** - via Vasco de Gama 31 - Bologna - ☎ (051) 374871 (ore 14+15).

**VENDONSI ANNATE COMPLETE** di cq elettronica complete di raccoglitore, per i seguenti anni 1967-68-69-70-71-72-73-74-75. **Roberto Donato** - via G. Oberdan, 5/5 - Genova - ☎ (010) 37483.

**RADIO E VALVOLE D'EPOCA** pre-post bellica cado o cambio. A richiesta invio elenchi ed eventuali foto. Posso procurare schemi radio dal 1933 in poi. Cerco piccole radio a 1-2-3 valvole e a galena. Cerco valvole: 6AY8 e 6BY8 octal - E443H - EBL1 - 560 - 1805 - 35 - 24 - 47 - 124 - 135 - AF2 - AK1 - WE21 - 43 - AL1 - P410 - 8410 - A409 - E447 - WE25 - E448 e valvole a 4 o 5 piedini a croce. **C. Coriolano** - via Spaventa 6 - Ge-Sampierdarena.

**VENDO PER REALIZZO** ricevitore voc. Raudice L. 10.000; adattatore impedenza CB UK 950 L. 8.500; demodulatore autoradio RTX-CB UK 975 L. 5.000; antenna CB per b. m. lunga 1 metro con PL259 e 3,5 metri di RG58 L. 13.500; trasmettitore UK157 e ricevitore UK162 L. 8.000; alimentatore 12,6 V, 2A L. 13.500; cuffia stereo Inno Hit SM500 con adattatore 6,3 mm. stereo a 3,5 mm. mono L. 9.000. Spese postali a carico del destinatario. Massima serietà. **Giancarlo Cosmi** - via Ponte Vecchio 59 - Ponte S. Giovanni - ☎ (075) 393338 (solo serali).

**OSCILLOSCOPIO A LARGA BANDA** della Ditta T.E.S. modello O 373, vendo per L. 280.000. Per la massima serietà tratto solo personalmente. **Roberto Pellegrini** - vicolo Pietro da Cortone 20 - Arezzo - ☎ (0575) 20781.

**TELECAMERA B/N USCITA VIDEO E RF (VHF) B.T.** a quarzo ottica 16 mm. completa di accessori, vendo come nuova a L. 300.000. Monitor 6 pollici per TVCC L. 100.000. Monitor TVCC 12 pollici, 5 canali L. 230.000. Oppure permuta per oscilloscopio Tektronix 454A. **Gianfranco Gaude** - via A. Saffi 7 - Torino.

**TX FM 88-108 PLL** programmabile tramite contrasse decimale, uscita MW 100 L. 300.000 con lettore. 5 display. Altro uscita 10 W out - 100 MW in L. 75.000. **Giorgio Finco** - corso Rosselli 68 - Torino - ☎ (011) 587991 (20+22).

**TRASFORMATORE ORIGINALE** di alimentazione per Yaesu - Sommerkamp TS288/A/B - 277 FT/E e simili. Nuovo L. 45.000. Caricelli elettronico con detector Amtrond UK795 L. 8.500. **Luciano Silvi** - via G. Passolunghi 31 - Appignano (MC) - ☎ (0733) 32709 (sabato e domenica ore pasti).

**LABORATORIO CEDESI:** oscilloscopio Lavole AN/USM 50 (ve di cq 1771). Frequenzimetro, periodometro, cronometro overmatic modificato 7 display, prescaler 330 MHz, quattro ingressi, spegnimento zeri, con sonda alta impedenza. Multimetro digitale Amtron montato dalla Casa. Idem ponti RCL. Alimentatori BT e AT. Sonda TTL con iniettore. Moltissimo altro materiale. Anche separatamente. **Remo Santomassimo** - via Toscana 12 - Latine - ☎ (0773) 495038 (7+8-30 - dopo le 21).

**cq DAL 1974 AL 1979** L. 8.000 per annata più spedizione. Corca televisione in 12 fascicoli L. 4.000; Selezione Radio TV 1963-65 L. 2.000; Radiorama 1956-65 L. 2.000; Italia filatelica 1950-65 L. 2.000; Cucina Italiana 1973-79 L. 4.000 - Talaletti Philips 144-46 da revisionare L. 5.000; Ricavatore Labas miniatura 26-30 da revisionare L. 10.000; Ouazri HC25U 28.500; 20.900 L. 2.500 caduno. **Emilio Crescenzi** - via Boccherini 3 - Roma - ☎ (06) 8447711.

**VENDO GENERATORE DI FUNZIONI** Nuova Elettr. Riv. 42-43 come nuovo, perfetto ogni prova L. 60.000; registratore Nuova Faro 3 velocità, 2 motori, tasto per sovraccarico al 50%, contagiri, prese per registratori dirette, controllo livello di registrazione visivo o con ascolto contemporanea in cuffia o altoparlante. Funzionamento anche verticale. Diametro bobine 145 mm.; perfetto L. 80.000; Decade Resistor Box Amtron L. 10.000; antifurto Lessi, nuovo L. 7.000; V.F.O. da abbinare qualsiasi Rx-Tx-CB per operare L. 25.700 - 28.000 circa, ottima stabilità; demoltiplica per Clarifair Fine L. 40.000. **Giuseppe Filiceci** - via Manzoni 6 - Collegno (TO) - ☎ (011) 4110428.

**INDICATORE DI LIVELLO** tensione batteria 12 V a 3 Led, venduto a L. 3.900 cad.; dimensioni 1,5 x 2,5 cm., ideale per tenere sempre sotto controllo la propria batteria della macchina; fissaggio con soli 3 fori e due gocce di collante LUCI paichedeliche a tripla dissolvenza di colori per un bellissimo gioco di sfumature, esecuzione miniaturizzata L. 29.000 esclusi i due Globomixer. **Daniele Nocchi** - via Vasco de Gama 31 - Bologna - ☎ (051) 374871 (ore pomeridiane).

**ALT!**

**FREQUENZIMETRO PROGRAMMABILE C50**

- Frequenza ingresso 0,5-50 MHz
- Impedenza ingresso 1 MΩ
- Sensibilità a 50-MHz 50 mV; a 30 MHz 20 mV
- Alimentazione 12 V (10-15 V)
- Absorbimento 250 mA
- 6 cifre (display FND500)
- 6 cifre programmabili
- Spegnimento zeri non significativi
- Tecnologia C-MOS
- Dimensioni: 160 x 38 x 190

Oltre che come normale frequenzimetro, si può usare abbinato a qualsiasi RICEVITORE-TRASMETTITORE per leggere direttamente la frequenza di ricezione e di trasmissione (adatto anche per SSB). Somma o sottrae alla frequenza di ingresso qualsiasi valore compreso tra zero e 99.999,9 (con prescaler da zero a 999.999).

Per programmare è sufficiente inserire dei comuni diodi al silicio tipo 1N914 in appositi fori; non occorrono schede aggiuntive; per variare programma velocemente si può fare uso di commutatore decimale a sei sezioni.

IDEALE per CB: abbinato al VFO legge direttamente la frequenza di ricezione e di trasmissione, sia AM-FM che SSB.

IDEALE per VHF/UHF; si applica al VFO (con o senza prescaler a seconda che il VFO operi a frequenze superiori o inferiori a 50 MHz).



**ZETAGI**  
via S. Pellico, 2  
20040 CAPONAGO (MI)  
Tel. 9586378



**MOD. C500** misura fino a 500 MHz  
Chiedere catalogo generale inviando L. 400 in francobolli.  
Spedizioni in contrassegno



**CAUSA TRABLOCO VENDO ANTIQUARIATO:** Radd. Rosengart-Migliardi a motore sincrono (quando non avevano i radd. al selenio) con trumento; Radd. Tungar CGE in ampolla a gas contenitore e trasformatori originali; Luxmetro Mazda a con-fonco portatile con strumento e istruzioni originali in fran-cese, anno 1928. Tutto di autentico antiquariato.  
Fulvio Mancinelli - via Duino 72/H - Duino - Aurisina (TS) - ☎ (040) 208384 (aeralli).

**VENDO CENTRALINA D'ALLARME** per abitazione autocostruita. Linea di sorveglianza con fotocopp. Programmazione ripetizione allarmi. Memoria. Esclusione a chiave - 4 Led di visualizzazione. Inviò oltre alla descrizione per l'uso, lo schema elettrico di principio. L. 30.000.  
Ivano Boschetti - via S. Pellico 4 - Rovereto (TN) - ☎ (0464) 30890 (dopo le 19).

**800 W LINEARE FM (87.5-108 MHz)** vendo causa fallimento. E' un apparecchio professionale seminuovo L. 2.000.000 trattabili. Vendo anche numero altro materiale per emittenti radio FM (lin. 100 W a transistor, collineari, exciter, ponti radio, direttive, traliccio 12 m, acc. ecc.).  
Rino Di Russo - via Cola di Rienzo 271 - Roma - ☎ (06) 311488 (14+15 e 21+22).

**VENDO TRASMETTITORE FM** a pili 15 W o anche 100 W, solo Tx, 15 W L. 390.000 trattabili, con lineare 100 W L. 700.000 trattabili.  
Pietro Pandolfi - ☎ (0761) 221097 (ore pasti).

**VENDO PER CESSATA ATTIVITA':** Mixer UK 716W L. 30.000; Tester digitale UK 422 W L. 50.000; Signal Tracer UK 406 Lire 20.000; LX284 N.E. luci psicadediche con mobiletto e 3 faretti L. 40.000; Oscilloscopio L. 30.000 e altro materiale elenco gratis a chiunque ne faccia richiesta. In regola componenti, libri tecnici ecc. ecc. eq elettronica 1974-1979 annata complete L. 8.000 cad. Richiedete l'elenco a gratuito ci accettano anche permuta con materiale fotografico più camera oscura. Prezzi trattabili.  
Renato Degli Esposti - via San Mamolo 116 - Bologna - ☎ (051) 580688 (solo ore 20).

**VENDO ANNATE** complete e alcune incomplete: « Elettronica Oggi », « Sperimentare », « Selezione radio-TV », « Radio elettronica ». Vendo anche libri, come: I Garzanti, Oscar Mondadori, Pocket Longanesi, VE, Feltrinelli, ecc. Senza impegno chiedere elenco completo del disponibile.  
Paolo Legati - via S. Maffeo 45 - Rodero (CO).

**VENDO TX - FM** costruzione semiprofessionale con potenza 5 W, 14 W, 30 W, 50 W. Il tutto a transistor con contenitore, senza alimentazione o a richiesta vengo anche filtro attivo per bassa frequenza a circuito integrato con regolazione di giri medi e bassi.  
Egidio Maggari - via Marano 82 - Giarre (CT) - ☎ (095) 933883 (ore pasti).

**VENDO O CAMBIO** con frequenzimetro Counter Marconi Inst. tipi TF2401A e simili HP ecc. con oscilloscopio 1 G7418SL - TRC 8x10 a transistor 0-10 MHz: 1mV/Cm - Sincrono TVL/F - norm. est. ecc. originale 1078. Più multim. digitale IIT Matrix DX703A - 3 1/2 cifre. Tutte le portate VCC/A — ~ Ω profession. L. 450.000. Tratto volentieri da visu.  
Piergiorgio Briganti - via Montviso 28 - Induno Olona (VA) - ☎ (0332) 201264 (solo ore 19,30+21,30).

**PER CESSATA ATTIVITA'** vando, praticamente nuovo, trasmettitore PH port. uscita 15 W, marca P.T.E. completamente allo stato solido e rispondente alle norme C.C.I.R. L. 350.000 non trattabili. Spedisco ovunque a mio carico.  
Patrio Morbidelli - piazza della Repubblica 7 - Monteverchi (AR) - ☎ (055) 983331 (ore pasti).

**RADIO E VALVOLE D'EPOCA** pre-post bellica cedo o cambio. A richiesta invio elenchi ed eventuali foto e schemi. Posso procurare schemi dal 1933 al 1955. Cerco valvole: 6AY8 e 6BY8 octal - E43H1 - 506 - 1905 - WESA - a pili a 5 piedini a croce oppure a 4 piedini sempre a croce AK1 - W21 - Costantino Coriolano - via Spaventa 6 - Ce-Sampierdarena - ☎ (010) 412862 (13+14 o 20+21).

**VENDO CERCAAMETALI** tipo americano a pannello: SCR 826 completo di custodia originale in legno made in USA e di manuale con traduzione in italiano, come nuovo a sole L. 135 mila + s.s. Occasione: cedo Texas T130 supersensibilizzata con tre modi di alimentazione e con supporto da tavolo: ancora in garanzia L. 35.000 + s.s.  
Ermelo Guarrini - via Sassoli 8 - Lugo (RA) - ☎ (0545) 24358 (ore pasti).

**VENDO RX-VHF.** Master BC 26/44-S gamma 117+155 MHz. assolutamente perfetto, usato pochissimo. Completo di antenne telescopica a L. 25.000, cq elettronica dal n. 4-70 al n. 1-73 L. 14.000. Radio Elettronica dal n. 5-70 al n. 3-75 L. 20.000. A chi acquista in blocco regalo Riviste di elettronica. Fotocamera Halina Paulette Elettrica 24 x 35 mm., sismometro, borsa a L. 25.000.  
Luigi Giampietro - via Fontanasse 18 - Savona - ☎ (019) 805441.

**GENERATORI MICROONDE** Hewlett Packard: HP 816A 1,8+4 GHz; HP 826A 10+15,5 GHz. Vendono il miglior offerente.  
Alberto Parma - largo Pontida 18 - Vimercate (MI) - ☎ (039) 867859 (20+20,30).

**MOTORE FUORIBORDO** Johnson 20 CV, 50° serie in ottimo stato e perfettamente funzionante cedesi per 600 KI, con assicurazione R.C. pagata fino a luglio 1990. Revisionato Cassa nel 1978.  
Francesco Iozzino - via Piave 12 - Pompei (NA) - ☎ (081) 8631259 (ore 20+22).

**richieste CB-OM-SWL**

**CERCO SEGUENTI COMPONENTI** TX Celoso: trasformatori alimentazione n. 5031/14219 e n. 13076; commutatori n. 2109/1 e n. 2098/1; bobine RF per stadio finale. Cedo miglior offerta sfermonica 180 bassi Ariston come nuova con custodia oppure cambio con RX Gelsolo, con oscilloscopio o con generatore segnali, conguagliando se necessario.  
Giuseppe Mirabella - via A. Narbonne 73 - Palermo - ☎ (091) 594363 (ore pasti).

**YAESU FR7 CERGO** in buone condizioni, non manomesso. Elio Magistrelli - piazza Rosa Scolari 3 - Milano - ☎ (02) 4521852 (ore pasti).

**VORREI APRIRE** una - Banca degli schemi - per tutti gli OM-CB-SWL italiani (assolutamente gratuita). Invito pertanto chiunque abbia degli schemi di Rx-Tx, amplificatori, preamp., strumenti di misura ecc. ad inviarmene copia. Speditemi tutto ciò che riguarda CB-OM-SWL nonché manuali di apparecchi commerciali, schemi presi da riviste, circuiti stampati, dettagli costruttivi ecc. Ringrazio anticipatamente coloro che mi aiuteranno e vi invito a spedire tutto al mio indirizzo.  
Francesco Migliore - via Anagni 47 - Roma - ☎ (06) 2572509 (dopo le 20).

**CERCO SCHEMA ELETTRICO** del barocchino Sommerkamp T55030-P. anche pagando. Urgente, grazie.  
Giovanni Nistri - p.zza Mazzini 22 - Lecce.

**Novità contro i ladri**

**Sistema di allarme tascabile a basso costo**



**Nuovo prezzo L. 139.000**

**AUTO ALERT SP 777**

- il bip-bip continuo vi avverte quando il vostro veicolo viene rubato o manomesso
- ideale per la protezione della casa o dell'appartamento
- facilmente installabile nella vostra automobile, autocarro, furgone, camper, roulotte, aeroplano, imbarcazione
- fornisce una sorveglianza di 24 ore su 24 dei vostri valori, a bassissimo costo
- centinaia di applicazioni di comunicazione - un perfetto guardiano tascabile
- 80.000 diversi toni di codice - praticamente nessuna possibilità che un altro trasmettitore ecciti il vostro ricevitore

**Trasmettitore**

- Oscillatore controllato a cristallo montati completamente anti-urto
- potenza input finale: 4 W max a 13,6 (12 V nomin)

**Ricevitore**

- compatto completamente transistorizzato (larghezza 3,8 cm - lunghezza 11,4 cm - spessore 19 mm)
- il ricevitore emetterà segnali fino a che non venga fermato a mano anche dopo che il trasmettitore è stato fermato
- alimentazione: batteria a mercurio (2,8) circa 1000 ore
- alta affidabilità
- codificazione sequenziale binaria.

In esclusiva per l'Italia:

**Giovanni Lanzoni** i2YO i2LAC

20135 MILANO - Via Cornelio 10 - Tel. 589075-544744

**CB COLLEZIONISTA** di OSL cerca amici per scambio di queste. Le OSL ricevute, saranno ricambiate al 100%.  
Siaz. Charite Papa, Carlo Poggio - via Roma 84 - Cesena Torinese (TO).

**CERCO TX GELOSO** o FL50 Yaesu o Sommerkamp in buone condizioni solo zona Palermo.  
Maurizio Naldi - via Scobar 22 - Palermo - ☎ (091) 562446 (ore pasti).

**CERCO APPARATI** riceventi o trasmettenti Surplus purché funzionanti anche vecchi modelli di radiociviltari.  
Neonello Alotisi - via Bergamini 3 - Ravenna - ☎ (0544) 39127 (20,00).

**CERCO CONTATTI** con BCL SWL per scambio notizie, orari, ecc., solo Piemonte. Cerco inoltre RX VLF e RTX ORP AM SSB CW bande amatori. Massima serietà.  
Emilio Angeleri - via Frascara 4 - Saezzadio (AL).

**CERCO LAFAYETTE 625** o similare ma comunque predisposto per applicazione Privacomb.  
Giovanni A. Zanoletti - via Mozart 9 - Milano - ☎ (02) 701816 (20,00).

**CERCO** trattando solo di persona. Rx 0,5-30 MHz in buono stato, non manomesso e perfettamente funzionante. Accettati qualsiasi marca purché sia un Rx abbastanza professionale.  
Roberto Priano - via G. Marconi 11 - Arquata-Scriveria (AL) - ☎ (0143) 667856 (solo serali).

**CERCO RTX 2 M FM** - G4-228 - G4-228 solo se perfettamente funzionanti e non manomessi.  
Enrico Pinna - via Dante 20 - San Giorgio su Legnaro (MI) - ☎ (0331) 401257 (ore pasti).

**CERCO F.R.C.** 7 o simili in perfette condizioni di funzionamento. Richiedesi e offresi max. serietà. Scrivere per accordi e offerte.  
Maurizio Acquadro - via G. Cantone 26 - Andorno Micca (VC).

**Attenzione**

A pag. 179 pubblicità « DERICA » il prezzo dei **PERISCOPI RIVELATORI A INFRAROSSO** leggasi **L. 500.000** e non 50.000

**RELE' 220 V.** leggasi: AC 2 contatti NA 10 A contatti arg. EX USA con zoccolo porcellana L. 3.500.



# Giovanni Lanzoni <sup>i2YD</sup> <sup>i2LAG</sup>

20135 MILANO - Via Comelico 10 - Tel. 589075-544744

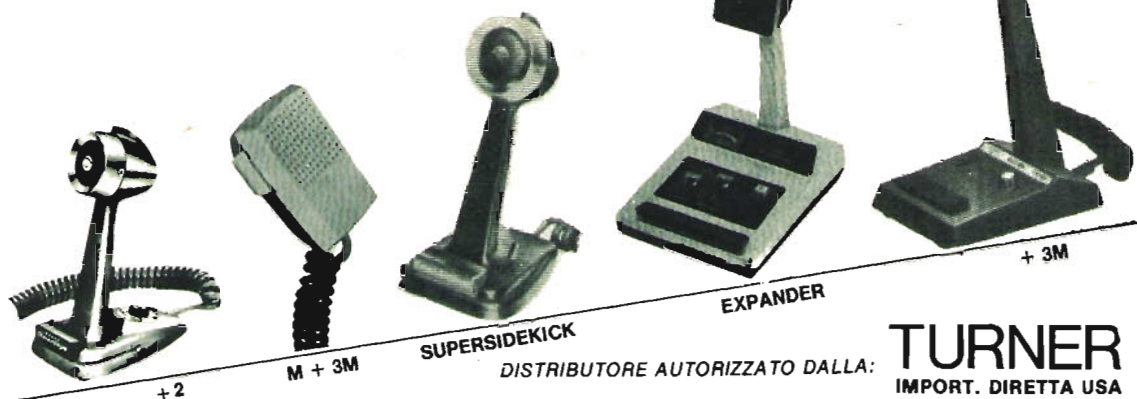

**CAMBIO COMPATTO STEREO** come nuovo 20+20 W piatto, registratore, sintonizzatore mod. MC852 Inno-Hit con RTTY completa e nastro, o ricetrans per decametricha. Risponde a tutti.  
Vittorio Vigne - I\* Vicolo del Piano 31 - Fabriano (AN).

## richieste SUONO

**CERCO MIXER** 8 canali stereo o simili. Inviare caratteristiche dettagliate. Cerco scenari Radio TV Antonelliana - RTX 144-148 MHz. Pago contanti. Offro nastro magnetico in bobine Ø 27 cm, TX FM 10 W 100+108 MHz con alimentatore. Frequenzimetro digitale over mod. H.E. 250 MHz perfettamente funzionante, max serie 16.  
Mauro Pevani - corso Francia 113 - Collegno (TO) - ☎ (011) 7804025 (ore serali).

**COMPRO PIONEER AD30**, Merantz SA247, Philips AP110, Zendar EQB 30-30 equalizzatori auto, Philips EN8381, Pioneer TS895, Zendar 162/2 altoparlanti auto, Vendo Engel Loter 60S Type 455, saldatore rapido professionale L. 17.000. Capacimetro da 1 pF a 100 µF in 16 portate LX111 con rete di compensazione perfettamente tarato e funzionante L. 37.000.  
Mauro Grusovin - via Garzaroli 37 - Gorizia - ☎ (0481) 86460 (dopo le 12).

## richieste VARIE

**COMPRO SOLO SE IN BUONE CONDIZIONI** max 50% prezzo copertina: eq elettronica 1976 annata completa. Selezione di tecnica Radio TV n. 1-2-3-4-5-6-7-8-9 1976; n. 7-8-9 1979; Radio-elettronica n. 3-8-10-12 1973; 2-4-5-11 1974; n. 1-3-4 1975. Giuseppe Di Leo - via Capruzzi 264 - Bari - ☎ (080) 396320 (ore 20+22).

**CERCO DISPERSAMENTE** valvola tipo VU36 10E/9600 (del 1940 circa). Pago bene. Fare offerte. Rispondo a tutti. Offerta valida 2 anni.  
Lucio Mattiavoli - via Mantene 10 - Monza (MI) - ☎ (039) 365511 (solo serali).

**CERCO SCHEMI ELETTRICI COMPLETI** (TX - RX) di radiocamandi proporzionali. Per ogni schema (TX - RX) offro L. 3.000 oppure n. 10 Gialli Mondadori.  
Luigi Carpi - via San Felice 2/28 - Genova - ☎ (010) 865537 (13+14 o 20+21).

**BIRD 43 CERCO** anche solo sonde di occasione e carico 50 Ω circa 1 Kw fino a 500 MHz oppure cerco altri prodotti Bird di potenza.  
Franco Rote - via Dante 5 - Senago (MI) - ☎ (02) 9988831.

**G4216 CERCO**, Video Converter cerco. Cerco anette Radio Rivista 1976-77-78, eq 1974-75-76. Cerco XR1001, R2C, R4, SW7, SX117. Vendo: 4CX250 usata 50 ore L. 30.000. 4CX150 un po' maltridotta L. 10.000. 3CX1000 L. 200.000.  
Giovanni Lattanzi - via Milano 21 - Giulianova (TE) - ☎ (085) 862710 (13+16 e 18+21).

**CERCANSI SCHEMI** di AML lineari (per 27 MHz) che usino la valvola EL34. Cedo video Match, comprendente 4 giochi (Tennis, gioco per allenamento, calcio, hockey), mesi 4, in ottimo stato (per TV 1/2") oppure cambio con un AML lineare (27 MHz) min. 50 W purchè funzionante.  
Paolo Boccolucci - via Cavour 25 - Senigallia (AN).

**COSMAC ELF USERS** ricorro per scambio di informazioni software. Sono in possesso di un sistema basato sul Cosmac con 4K RAM, IK ROM monitor, video terminal e Tiny Basic. Ho parecchi programmi da scambiare, telefonatemi o scrivete mi.  
Alessandro Memo - via Bissa 50/7 - Mestre (VE) - ☎ (041) 987935 (solo serali).

**MISURATORE DI CAMPO TV** con monitor, acquisto anche se non funziona (eventualmente prego inviarmi caratteristiche e notizia sullo stato di conservazione).  
Sandro Boccolini - via A. Gramsci, 1 - Gualdo Tadino (PG).

**CERCO INTEGRATI** tipo LM1303, 1310, LM381N, 381A, CA313T, SN7416, 4151, CA3083 e pure tutti IC per giochi TV come AY-3-8600, AYm-3-8610, 8710, 8760 e altri. Offro integrati di grande potenza (15+100 W) tipo STX-Sanyo. Cerco pure potenziometri per giochi TV detti «Joystick», potenziometri doppi valori 100 kΩ e pure 200 kΩ. Posso offrire pure libri di elettronica.  
Józef Mrowiec - ul. Anioła 4/14 - Str. Poczt. nr. 5 - Polonia Katowice-Zalęże PL-40855 - SL.

**MONTAGGE ELETTRONICI**. Studente 3° anno di fisica con neo diplomati aventi esperienza pluriennale nel settore, cerca serie ditte disposte ad offrire lavori di montaggi elettronici, ecc. ecc. Previa spedizione o consegna a mano nel nostro laboratorio del materiale. Accettiamo tutto (BF, HF, radio, TV, ecc. ecc.). Inviare offerte, risponderemo a tutti.  
Giuseppe Vitale - via Croce 1 - Boscoreale (NA) - ☎ (081) 8584334 (ore 12+15).

**SOLE** - Mi interessa corrispondere con persone attivamente interessate al problema dello sfruttamento dell'energia solare (pannelli piani, celle al silicio, pompe di calore).  
Maurizio Berretta - via Pellizzi 11 - Pisa - ☎ (050) 26225.

**CERCO OSCILLOSCOPIO 3"** - 3 MHz usato. Disposto spendere L. 80-100.000 max.  
Oreste Albini - piazza Weill Wels 26 - Bombardone di Zinasco (PV).

**CERCO TESTER**, di qualsiasi tipo, in buone condizioni e con istruzioni per l'uso, e con un prezzo non superiore a L. 20.000. Non corrisponderò a tutti, ma solo a chi mi sembrerà più conveniente, tranne perditempo.  
Giovanni Cicalese - via Emanuele Nuzzo 26 - Salerno - ☎ (089) 355160 (14+18 e 20.30+22).

**CERCO DATI TECNICI**, connessioni, alimentazioni, del radiogoniometro (antenna goniometrica) venduto da Dericca Elettronica di Roma. Mi è stato regalato e non so come farlo funzionare. Recla una targhetta: Lear Electronic - Modelli 2320 - Veris. 12.121-7274. Sarò grato, e rimborserò le spese postali, a chiunque vorrà aiutarmi. Eventualmente acquisterò anche i relativi connettori. Prego non telefonare.  
Gian Carlo Venza - via Città della Pieve 19 - Roma.

**CERCO LIBRETTO** Istruzioni originale e schema del ricevitore Zenith Royal 3000, per fotocopiare. Garantisco la restituzione nelle stesse condizioni in cui li riceverò. Rimborso spese postali. Prego non telefonare.  
Gian Carlo Venza - via Città della Pieve 19 - Roma.

**CERCO DEMODULATORE** o convertitore radio per RTTY.  
Nico Rosati - via Pascarella 46 - Roma - ☎ (06) 582342.

**SCAMBIO «PENNANT»** con collezionisti di tutti i paesi. Rispondo a tutti gli amici che mi scrivono.  
115W170374, Mario Tanchis - via Donghi 30-50 - Genova.

**ANNATE COMPLETE** eq elettronica del 1970 al 1974 cerco. Pago L. 5.000 quelle del '73-'74 e 4.000 le altre. Cerco anche proiettore sonoro 16 mm, scrivere per accordi.  
Francesco Iozia - via dello Stadio 4 - Ischia (RG).

**OSCILLOSCOPIO CERCO**: dalla cc a 10 MHz, monotraccia. 5 mV per quadrato, in ottimo stato. Lo strumento deve avere un'ottima base dei tempi.  
Raffaele Ricaldone - via C. Benassi 4 - Pavia - ☎ (0382) 461168 (dopo le 17).

**COMPRO OSCILLOSCOPIO** in buono stato o, eventualmente, guasto in modo riparabile.  
Carlo Venosa - corso S. Giovanni a Teduccio 855 - Napoli - ☎ (081) 7522693 (ore 14+15).

**SX117 AUT XR1001 AUT R2C** cerco. Acquisto ricavatori tipo R4, R2C, SX117, XR1001, SW4, SPR4. Pago bene. Si chiede un minimo di serie 16.  
Nota per l'inserzionista: Manca nome cognome ed indirizzo: ripetere inserzione (firma illeggibile).

**CERCO MANUALE O SCHEMA** del RX B41, inglese, da 15 a 700 kHz. Scrivere per accordi, risponderò a tutti.  
Francesco Benelli - via Martiri Oscuri 22 - Milano - ☎ (02) 2890285 (20+22).

## Vincenzo Favale ARGOMENTI DI ELETTRONICA MODERNA

Parte I: Elettronica digitale  
Parte II: Richiami di algebra ed elettrotecnica  
Parte III: Applicazioni degli amplificatori operazionali  
Appendice: Esercitazioni pratiche

Un manuale scorrevole e didattico di circa 300 pagine per coloro che cominciano e vogliono approfondire con semplicità e consapevolezza.

Lo si può richiedere all'Autore - via Fratelli Pascale - 83048 MONTELLA (AV) dietro invio di L. 9.000 tutto compreso.

Nuovo Icom IC 255 E:

ovvero come operare i 144 MHz  
con un computer.



## NUOVO ICOM 255 E SCHEDA TECNICA

### CARATTERISTICHE TECNICHE

**Frequenza** 144.000-146.000 MHz  
**Coperta** con spaziature di 25 KHz, o di 5 KHz  
**Controllo di frequenza** a base microcomputerizzata  
con il "TS" inserito con facilità indipendente  
**Controllo di frequenza** digitale sintetizzata PLL  
**Canali in memoria** cinque canali di qualsiasi frequenza  
di trasmettere o ricevere  
**Stabilità di frequenza** entro  $\pm 1,5$  KHz  
**Alimentazione** 13,8V DC  $\pm 15\%$  (negativo a massa)  
**Absorbimento** 5,5A max. ricevitore al massimo volume circa 0,7A  
trasmettitore HIGH (25 W) circa 5,5A  
squelch circa 0,5A

**Dimensioni** larghezza 223 mm  
**profondità** 223 mm  
**Peso** 2,5 Kg.

### TRASMETTITORE

**Potenza d'uscita** 25 W (HIGH) 1 W (LOW)  
**Modo d'emissione** FM  
**Deviazione massima di frequenza**  $\pm 5$  KHz  
**Spurie**  $\pm$  più di 60 dB  
**Microfono** 1,3 K ohm tipo dinamico con  
preamplificatore incorporato.

### RICEVITORE

**Sistema deviazione** supereterodina a doppia  
conversione  
**Frequenza** = 1) 10,75 MHz  
2) 455 KHz  
**Sensibilità**  $\pm$  più di 60 dB  
**Spurie**  $\pm$  più di  $\pm 7,5$  KHz a 6 dB  
**Selettività** meno di  $\pm 15$  KHz a 60 dB  
**Uscita audio**  $\pm$  più di 2,0 W.

**MARCUCCI** S.p.A.

via F.lli Bronzetti, 37 - 20129 Milano - tel. 7386051



**ICOM****CENTRI VENDITA****ANCONA**ELETTRONICA PROFESSIONALE  
Via 29 Settembre, 14 - Tel. 28.312**BOLOGNA**

RADIO COMMUNICATION - Via Sigonio, 2 - Tel. 34.56.97

**BORGOMANERO**

BINA GILBERTO - Via Arona, 11 - Tel. 82.233

**BRESCIA**

CORTEM - Piazza della Repubblica, 24/25 - Tel. 57.591

**CARBONATE (Como)**

BASE ELETTRONICA - Via Volta, 61 - Tel. 83.13.81

**CASTELLANZA (Varese)**

CO BREAK ELECTRONIC - Viale Italia, 1 - Tel. 54.20.60

**CATANIA**

PAONE - Via Papale, 61 - Tel. 44.85.10

**CITTÀ S. ANGELO (Pescara)**

CIERI - Piazza Cavour, 1 - Tel. 96.548

**FERRARA**

FRANCO MORETTI - Via Barbantini, 22 - Tel. 32.878

**FIRENZE**

CASA DEL RADIOamatore - Via Austria, 40/44 - Tel. 68.65.04

**FIRENZE**

PAOLETTI FERRERO - Via il Prato, 40/R - Tel. 29.49.74

**GENOVA**

F.LLI FRASSINETTI - Via Re di Puglia, 36 - Tel. 39.52.60

**GENOVA**

HOBBY RADIO CENTER - Via Napoli, 117 - Tel. 21.09.95

**GENOVA**

S.I.A.S.A. di C. Traverso - Via F. Pozzo, 4/4 B

**GENOVA**

TECNOFON - Via Casaregis, 35/R - Tel. 36.84.21

**MILANO**

MARCUCCI - Via F.lli Bronzetti, 37 - Tel. 7.386.051

**MILANO**

LANZONI - Via Comelico, 10 - Tel. 58.90.75

**MIRANO (Venezia)**

SAVING ELETTRONICA - Via Gramsci, 40 - Tel. 43.29.76

**NAPOLI**

BERNASCONI - Via G. Ferraris, 66/C - Tel. 33.52.81

**NOVI LIGURE (Alessandria)**

REPETTO GIULIO - Via delle Rimembranze, 125 - Tel. 78.255

**ORIANO (Venezia)**

ELETTRONICA LORENZON - Via Venezia, 115 - Tel. 42.94.29

**PALERMO**

M.M.P. - Via S. Corleo, 6 - Tel. 58.09.88

**PIACENZA**

E.R.C. di Civili - Via S. Ambrogio, 33 - Tel. 24.346

**REGGIO CALABRIA**

PARISI GIOVANNI - Via S. Paolo, 4/A - Tel. 94.248

**ROMA**

ALTA FEDELTA' - Corso d'Italia, 34/C - Tel. 85.79.42

**ROMA**

MAS-CAR di A. Mastrovilli - Via Reggio E., 30 - Tel. 8.445.641

**ROMA**

RADIO PRODOTTI - Via Nazionale, 240 - Tel. 48.12.81

**ROMA****TODARO KOWALSKI**

Via Orti di Trastevere, 84 - Tel. 5.895.920

**S. BONIFACIO (Verona)**

ELETTRONICA 2001 - Corso Venezia, 85 - Tel. 61.02.13

**SAVIGLIANA (Empoli)**

ELETTRONICA MARIO NENCIONI

Via L. da Vinci, 39 - Tel. 50.85.03

**TORINO**

CUZZONI - Corso Francia, 91 - Tel. 44.51.68

**TORINO**

TELSTAR - Via Gioberti, 37 - Tel. 53.18.32

**TRENTO**

EL DOM - Via Suffragio, 10 - Tel. 25.370

**TRIESTE**

RADIOTUTTO - Galleria Fenice, 8/10 - Tel. 73.28.97

**VARESE**

MIGLIERINA - Via Donizzetti, 2 - Tel. 28.25.54

**VELLETRI (Roma)**

MASTROGIROLAMO - Viale Oberdan, 118 - Tel. 9.635.561

**BOX DI RESISTENZE  
UK 414 W**

Questo dispositivo, consiste di un complesso di resistenze commutabili, dalla potenza di 1/3 di W, e dal valore, tra i terminali esterni, selezionabile tra 5  $\Omega$  ed 1 M $\Omega$ . Grazie alla particolare concezione tecnica, il fattore induttivo parassitario è ridottissimo, così come la capacità in gioco.

Il box UK 414 W, serve quindi altrettanto bene al professionista della riparazione, così come a chi progetta circuiti elettronici, sia per diletto che come esercizio continuo della disciplina.

Con il box UK 414 W, si possono verificare i risultati dei calcoli, si può riscontrare l'effetto pratico che ha un dato valore resistivo in circuito, si possono compiere esperienze e rintracciare dei valori-guida.

Raramente, con un costo così limitato si può acquistare un dispositivo tanto utile...

## PREZZI FM alla PORTATA di TUTTI

### TRASMETTITORE FM mod. EC FM 2 L. 685.000

— Professionale PLL a sintesi quarzata - Impostazione della frequenza di uscita, mediante « Con-traves » esterni, in qualsiasi momento - Frequenza spurie completamente assenti essendo il segnale generato con sistema digitale - Potenza di uscita variabile con comando esterno a TRIM - Pot. da 0 o a 25 W. (88-104)

— mod. EC FM 3 sim. EC FM 2 (10 W.) L. 480.000

### LINEARI VALVOLARI

EC FM 700 - in. 05 - 10 W. L. 1.390.000

### PROVATELO

— Valvolare - Completamente in cavità ad alto Q. - Completamente automatico, protetto con servomeccanismi.

LINEARE FM mod. EC FM 1400 W. in. 10 - 15 W. L. 2.200.000

LINEARE FM mod. EC FM 2000 W. in 15 - 20 W. L. 2.950.000

Produciamo tutta una serie di lineari transistorizzati ai seguenti vantaggiosi prezzi:

- |                        |              |                         |              |
|------------------------|--------------|-------------------------|--------------|
| — mod. EC FM TR 20-100 | L. 415.000   | — mod. EC FM TR 20-300  | L. 980.000   |
| — mod. EC FM TR 20-600 | L. 1.780.000 | — mod. EC FM TR 20-1200 | L. 3.450.000 |
| — mod. EC FM TR 2.500. | L. 6.190.000 |                         |              |

### PREZZI FINALMENTE ACCESSIBILI PER TV

- |                  |                   |              |                              |
|------------------|-------------------|--------------|------------------------------|
| — Modulatore UHF | mod. EC TV 40 mW. | L. 890.000   | (Richiedere caratteristiche) |
| — Lineare UHF    | mod. EC TV 5 W.   | L. 900.000   | (Richiedere caratteristiche) |
| — Lineare UHF    | mod. EC TV 30 W.  | L. 2.350.000 | (Richiedere caratteristiche) |
| — Lineare UHF    | mod. EC TV 200 W. | L. 5.800.000 | (Richiedere caratteristiche) |

### Accessoristica varia per TV ed FM:

BF - Telecamere - Mixer audio/video - Antenne - Cavi coassiali, ecc.

**PER INFORMAZIONI E REALIZZAZIONI SPECIALI TELEFONATE AL (080) 913875**

## IL CERCA PERSONE

# SuperBeep

### CARATTERISTICHE TECNICHE

#### TRASMETTENTE

- Con 6 o 12 tasti di chiamata
- Frequenza di lavoro: 27 MHz
- Potenza di uscita: 1,2 Watt - 52 Ohm
- Portata media: 1 Km
- Alimentazione: 200 V AC - 6 W
- Fornito con antenna di trasmissione

#### RICEVITORE

- Alimentazione con pile al mercurio
- Autonomia di 6 mesi
- Clip di attacco per taschino
- Peso grammi 110

**PREZZO L. 800.000 + I.V.A.**



Ricevitore tascabile  
cm 2 x 4 x 11, 110 g

Centrale di chiamata  
per 6 o 12 ricevitori  
cm 11 x 11 x 26

### INOLTRE:

- TELECOMANDI 300 MHz - 8 bit
- PONTI RADIO 10 W - 170 MHz/500 MHz
- ANTIFURTO AUTO BIP BIP: L. 85.000
- RICETRASMETTENTE LINEAR: L. 85.000

## ITALSTRUMENTI

TECNOLOGIE AVANZATE  
via del Caravaggio, 113 - 00147 Roma  
Tel. (06) 51.10.262 (centralino)



# QUESTO PICCOLO·GRANDE "AP"



L'AP 25 è un amplificatore di media potenza studiato espressamente per uso mobile, quando siano necessari collegamenti non lunghi ma sicuri. Le caratteristiche di compattezza e robustezza, eleganza, alta qualità del materiale e cura nel montaggio lo rendono INIMITABILE.

Frequenza di lavoro 26-30 Mhz; Potenza output 25 W; Potenza input nom. 3,5 W; Potenza input max. 5 W; Assorbimento 2,5 A; Alimentazione 13,8 V; Impedenza input 50 Ohm; Impedenza output 50 Ohm.



MADE IN ITALY







# ELT elettronica

Spedizioni celeri  
Pagamento a 1/2 contrassegno  
Per pagamento anticipato,  
spese postali a nostro carico.

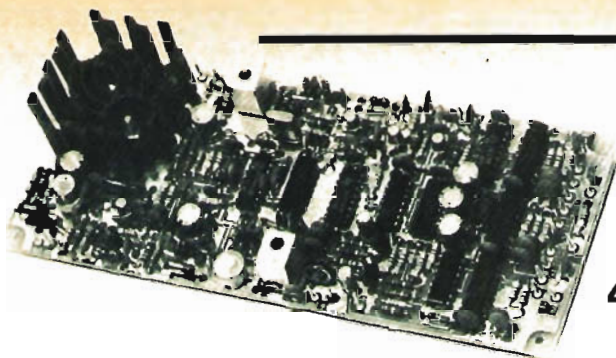

**400-F**

## GENERATORE ECCITATORE 400-F

Frequenza uscita 88-104 MHz (max 85-106 MHz) quarzato, funzionante a PLL, ingresso BF 300 mV per  $\pm 75$  kHz, nota 400 Hz, alimentazione 12 V 550 mA, uscita 100 mW, programmazione tramite contraves, dimensioni 19 x 8. L. 120.000

## LETTORE per 400-F

5 display, definizione 10 kHz, alimentazione 12 V, dimensioni 11 x 6 L. 45.000

## CONTENITORE per 400-F e LETTORE

Dimensioni 21x17x7, metallico rivestito in similpelle nera, completo di vetrino, interruttori, jack e plug, contraves L. 35.000

## AMPLIFICATORE 10 W

Gamma di frequenza 88-104 MHz, costituito da tre stadi, ingresso 100 mW, uscita 10 W in antenna, adatto al 400-F: alimentazione 12-16 V L. 47.000

## PRESCALER AMPLIFICATO P.A.500

Divide per 10; frequenza max 630 MHz; sensibilità 20 mV a 100 MHz, 50 mV a 500 MHz L. 30.000

## VFO 27

Gamma di frequenza 26-28 MHz, stabilità migliore di 100 Hz/h, alimentazione 12-16 V L. 27.000

## FREQUENZIMETRO PROGRAMMABILE 50-FN

Frequenza ingresso 0,5-50 MHz (frequenza max 100 Hz - 55 MHz); impedenza ingresso 1 M $\Omega$ ; sensibilità a 50 MHz 20 mV, a 30 MHz 10 mV; alimentazione 12 V (10-15 V); assorbim. 250 mA; 6 cifre (display FND506); 6 cifre programmabili; corredato di PROBE; spegnimento zeri non significativi; alimentatore 12,5 V incorporato per prescaler; definizione 100 Hz; grande stabilità dell'ultima cifra più significativa; alta luminosità; 2 letture/sec; materiali ad alta affidabilità.

Si usa come un normale frequenzimetro; inoltre si possono impostare valore di frequenza da sommare o sottrarre (da 0 a 99.999,9) (con prescaler da 0 a 999.999). Per programmare si può fare uso di commutatore decimale a sei sezioni (contraves) oppure anche tramite semplici ponticelli (per lo zero nessun ponticello).

IDEALE per OM-CB; si applica al VFO con o senza prescaler se si opera a frequenze superiori o inferiori a 50 MHz.

IMPORTANTE, non occorrono schede aggiuntive o diodi aggiuntivi per la programmazione. L. 95.000

## CONTENITORE PER 50-FN

Contenitore metallico, molto elegante, rivestito in similpelle nera, completo di BNC, interruttore, deviatore, vetrino rosso, viti, cavetto, cordone, dimensioni 21 x 17 x 7.

- Completo di commutatore a sei sezioni L. 37.000
- Escluso commutatore L. 19.000

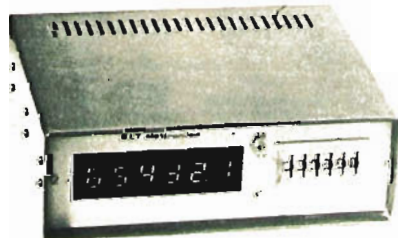

Pregasi prendere nota del nuovo numero telefonico

## VFO 27 « special »

Stabilità migliore di 100 Hz/h, adatto per AM e SSB, alimentazione 12-16 V - dimensioni 13 x 6, è disponibile nelle seguenti frequenze di uscita:

« punto rosso »

36,600 - 39,800 MHz

34,300 - 36,200 MHz

36,700 - 38,700 MHz

36,150 - 38,100 MHz

37,400 - 39,450 MHz

« punto blu »

22,700 - 24,500 MHz

« punto giallo »

31,800 - 34,600 MHz

L. 27.000

A richiesta, stesso prezzo, forniamo il VFO 27 « special » tarato su frequenze diverse da quelle menzionate.

A scelta variabile con escursione di 180° oppure di 360°.

Inoltre sono disponibili altri modelli nelle seguenti frequenze:

16,400 - 17,900 MHz 11,400 - 12,550 MHz

10,800 - 11,800 MHz 5,000 - 5,500 MHz L. 31.000

## CONTENITORE PER VFO

Contenitore metallico molto elegante rivestito in similpelle nera, completo di demoltiplica, manopola, interruttore, spinotti, cavetto, cordone bipolare rosso-nero, viti, scala, a richiesta comando « clarifier » dimensioni 18 x 10 x 7,5 L. 17.500

Tutti i moduli si intendono in circuito stampato (vetronite), imballati e con istruzioni allegate.

**ELT elettronica - via T. Romagnola, 92 - 56020 S. Romano (Pisa) - tel. (0571) 45602**





**SEQUE INTEGRATI:**

TDA 1420	L-2.500	XR2240	LIT-11000
TDA 2002	L-2.500	XR2265	LIT-13000
TDA 2020	L-2.200	XR2206	LIT- 8000
TDA 2521	L-4.000	LM 111	LIT- 6000
TDA 2522	L-4.000	LM 309	LIT- 3000
TDA 2590	L-4.000	LM 312	LIT- 3000
TDA 2600	L-3.700	LM 316	LIT- 2000
TDA 2610	L-4.000	LM 317T	LIT- 6800
TDA 2620	L-4.000	LM 318	LIT- 2200
TDA 2630	L-4.000	LM 323	LIT- 5000
TDA 2661	L-3.000	LM 324	LIT- 2000
TDA 2720	L-3.000	LM 325	LIT- 2800
SF74800	L- 400	LE 336	LIT- 2400
SF74801	L- 400	LE 339	LIT- 1600
SF74804	L- 600	LK 342	LIT- 1600
SF74810	L- 400	LM TUTTA LA SERIE	
SF74820	L- 450	PIRO AL LK 3911	
SF74831	L- 450	INTEGRATI REGOLATO	
SF74832	L- 450	RI DI TENS-POS/NED	
SF74833	L- 450	1 AMPERE LIT-2200	
SF74834	L- 450	1,5 AMP- LIT-2800	
SF74872	L- 600	S C R I	
SF74900	L- 500	1 ACP-100 V.L. 700	
SF74902	L- 400	1,5 A-100 V.L. 800	
SF74904	L- 400	2,2 A-200 V.L. 900	
SF74908	L- 600	3 AMP-400 V.L.1350	
SF74910	L- 600	4 AMP-400 V.L.1750	
SF74920	L- 500	6,5 A-400 V.L.2200	
SF74930	L- 500	8 AMP-400 V.L.2200	
SF74948	L- 1400	T R I A C S .	
SF74973	L- 600	1 AMP-400 V.L. 800	
SF74974	L- 450	4,5 A-400 V.L.1500	
TUTTA LA SERIE.....		6 AMP-400 V.L.1750	
SF74901	L- 450	10 A-400 V.L.2000	
SF74901	L- 450	10 A-600 V.L.2200	
SF74902	L- 450	10 A-800 V.L.2500	
SF74903	L- 450	P O T E N T I	
SF74904	L- 400	B 30 C 250 L 350	
SF74905	L- 450	B 30 C 400 L 500	
SF74906	L- 700	B 40 C1000 L 400	
SF74907	L- 700	B 80 C1000 L 400	
SF74908	L- 450	B 40 C1200 L 1300	
SF74909	L- 450	B 80 C5000 L 1300	
SF74910	L- 800	R100 C2200 L 1500	
L 129	L- 800	R200 C2500 L 3500	
L 131	L- 800	TRANSFORMATORI	
L 149	L-3500	TUTTE LE TENSIONI:	
CA-3012	L-3000	7/2 AMPERE L-2.500	
CA-3018	L-3000	1 AMPERE L-3.500	
CA-3026	L-3000	3 AMPERE L-5.000	
CA-3028	L-3000	4 AMPERE L-10.700	
CA-3046	L-1500	10 AMPERE L-27.000	
CA-3048	L-1500	TESTERS:	
CA-3052	L-1500	ICE MICRO L-23500	
CA-3065	L-2500	ICE 680 G L-30500	
CA-3075	L-2200	ICE 680 R L-37500	
CA-3080	L-1800	CASSETTINI NOVOPRES	
CA-1850	L-1300	TS 210 L-34750	
CA-3085	L-4000	TS 140 L-43650	
CA-3089	L-2000	TS 160 L-50000	
CA-3090	L-2500	CHIDNAGLIA	
CA 702	L-1600	DINO ELITT-LE 50000	
CA 703	L-1100	TESTINE STEREO MAG.	
CA 709	L- 800	EXCELL 8708 216400	
CA 710	L-1500	EXCELL 8707 181900	
CA 711	L-1500	EXCELL 8708 228665	
CA 723	L- 900	EMPIRE 68K114000	
CA 741	L- 800	EMPIRE 300K1218000	
CA 747	L-1600	EMPIRE 300K1224000	
CA 748	L- 900	EMPIRE M708 120000	
ICL 8030	L-7000	SURE M708J 12000	
ICL 8038	L-7000	TESTINE PER REGIST.	
NE 555	L- 750	NEB STEREO 8 4500	
NE 556	L-1800	LESA STEREO 8 4500	
NE 567	L-2000	TESTINE PER REGIST.	
AA1160	L-3000	MONOORALE E 3000	
AA1180	L-3000	STEREO 8 7500	
AA1190	L-3000	MECCANICHE PER REG.	
SA1800	L-2000	TIPO PHILIPS13000	
SA1850	L-2000	MOTORINI 88G-65000	
SA1860	L-2000	ATTACCO BAT-9V-1100	
SA1890	L-3000	AURICOLARI 1 2000	
SA1890	L-3000	CAPSULE MAG-4 2200	
SA1890	L-3000	CAPSULE PIZG-13100	
SAB1131	L-6000	COCCODELLI ISOLATI	
SAB1130	L-6000	BOSSO/NERO 8 130	
XR2216	L-12000	COMPENSATORI CERA-	
XR2205	L-17000	MICI 10/60-3/10-10	

**MATERIALE ANTIFURTO**  
**OFFERTA ECCEZIONALE!!!!**  
1)CENTRALINA PROFESSIONALE, CON CHIAVE, SPIA DI TEST, TUTTE LE TEMPORIZZAZIONI USCITA ENTRATA.  
2)CARICA BATTERIE AUTO-ALICO AL L'INTERNO PER BATT-PINO A 5 AN.  
3)BATTERIA A SECCO AL PIOMBO DA 5 AMP- 12 VOLTS RICARICABILE  
4)SIRENA 12 VOLTS MECCANICA.  
5)2)TRANSISTORI MAGNETICI PER 4 PORTE O FINESTRE.....  
**TUTTO MATERIALE NUOVO GARANTITO CON ISTRUZIONI- SOLO € 125.000**

**ALFEO MATERIALE ANTIFURTO**  
INTERPUNTI-MAGNETICI COPPIA €1800  
SIRENE ELCTR-AMERICANI €19500  
SIRENE LOGIC-12 V- 40 W € 24500  
SIRENE LOGIC-220 V-40 W € 24500  
INTERPUNTI A VIBRAZIONI € 4500  
INTERPUNTI A LANCERIO, SEMIS-  
BILI ALLE VIBRAZ-TAGLIO V-€15000  
TEMPORIZZAZIONI RIPETARDI  
ALL-REC- 220/12 VOLTS- € 14500  
**ALFROPALMARI CIRCOLARI GENERICI**  
DIAM-32 mm- 8 OHL € 1000  
DIAM-40 mm- 8 OHL € 1300  
DIAM-45 mm- 8 OHL € 1300  
DIAM-50 mm- 8 OHL € 1300  
DIAM-65 mm- 40 OHL € 1500  
DIAM135 mm- 8 OHL € 4700  
DIAM170 mm- 8 OHL € 5000  
DIAM200 mm- 8 OHL € 8200  
DIAM260 mm- 8 OHL €19500  
DIAM310 mm- 8 OHL €20000  
**ALTOP-RICHO HI-FI BASS REFLEX**  
DIAM-160mm 8ohm 10 WATT €6000  
DIAM-200mm 8ohm 12 WATT €6400  
DIAM-250mm 8ohm 15 WATT €71000  
DIAM-320mm 8ohm 25 WATT €43000  
DIAM-320mm 4ohm 40 WATT €53000  
**ALTOP-HI-FI A SOSP-PNEUMATICA**  
100 mm- WOOFER 10 WATT €10600  
160 mm- WOOFER 20 WATT €18500  
200 mm- WOOFER 25 WATT €21000  
250 mm- WOOFER 40 WATT €31500  
320 mm- WOOFER 50 WATT €64000  
100x100 MMHRA-20 WATT €12000  
100x100 MMHRA-40 WATT €17000  
110 mm TWSEWER-40 WATT €14000  
TWSEWER A TROMBA 80 WATT € 8500  
CROSS OVZES  
2 VIE 20 WATTS €15500  
3 VIE 40 WATTS €20000

**OFFERTA SPECIALE!!! ORDINE LIT-50 5 PREZZI:**  
TBA 120 T € 11000-TBA 720 €1600  
TBA 800 € 14000-TBA2780 €2200  
TBA 2593 € 2200-TBA2521 €2200

**PIASTRE IN VEROTRUTE**  
CK 10x10 € 400-CK 10x15 € 700  
CK 10x25 €1300-CK 12x20 €1850  
CK 15x25 €1900-CK 30x30 € 2650  
CK 39x20 €3600-CK 30x 8 € 1450  
SALI CLOURO PERICO. 14 € 1800  
INGHIASTRO PER CIRC-STAL-4 7000  
PNEUMATICO PER CIRC-STAL-4 3500  
CATTI A MOLLA, ESTENSIBILI  
CAVO TELEFONICO, TRE COL. € 2000  
MICROF-A 3 COND-SCHERLO € 2850  
MICROF-A 4 COND-SCHERLO € 2850  
GATO ALLIENAZTA - A 220 V € 2500  
COLLA CIANOLITICA-1 TUB- € 1400  
ROZATORI A 9/12 VOLTS- € 2000

**BIBLIOTECA TECNICA-TESTI AGGIORNATISSI SU TUTTI I SETTORI DELL'ELETTRONICA**

INTRODUZIONE ALLA TV A COLORI LIT-10.000-CORSO DI TV A COLORI IN OTTO VOL-LIT-4800  
LA TELEVISIONE A COLORI LIT-15.000-VIDEO SERVICE TVC LIT-20.000-SOMMARIO TVG-VOL-1°  
LIT-20.000-VOL-2° LIT-25.000-COLLANA TV IN BIANCO E NERO 12 VOL-LIT-70.000  
I SINGOLI VOLUMI SEPARATI-VOL-1° PRINCIPI E STANDARD DI TV LIT-6.000-VOL-2° IL SE-  
GNALORE VIDEO LIT-6.000-VOL-3° IL CINOSCOPIO, GENERALITA' LIT-6.000-VOL-4° L'AMPLI-  
TUDINE VIDEO (CIRCUITI DI SEPARAZIONE LIT-6.000-VOL-5° CIRCUITI DI SINCRONISMO LIT-  
6.000-VOL-6° GENERATORI DI DENTE DI SEGNA LIT-6.000-VOL-7° IL CONTROLLO AUTOMATICO  
DI FREQUENZA E FASE LIT-6.000-VOL-8° LA DEVIAZIONE MAGNETICA E IL GAS LIT- 6.000-  
VOL- 9° DEVIAZIONE MAGNETICA, RIVELATORE VIDEO, GAS LIT-6.000-VOL-10° GLI STADI DI  
FREQUENZA INTERMEDIA LIT-6.000-VOL-11° LA SEZIONE DI ACCORDO A RF LIT-6.000-VOL-12°  
GLI ALIMENTATORI LIT-6.000-GUIDA ALLA LESSA A PUNTO DEI RICEVITORI TV LIT- 5.000-  
LA SINCRONIZZAZIONE DELL'IMMAGINE TV LIT-2.000-SEMICONDUTTORI DI COLLETTAZIONE LIT-  
10.000-NUOVO MANUALE DEI TRANSISTORI LIT-12.000-GUIDA BREVE ALL'USO DEI TRANSISTO-  
RI LIT-5.000- I TRANSISTORI LIT-17.000-ALTA FEDelta' HI-FI LIT-13.000-LA TEORICA  
DELLA STEREOFONIA LIT-3000-HI-FI STEREOFONIA, UNA RISATA! LIT-8.000-STRUMENTI E MI-  
SURE RADIO LIT-12.000-MUSICA ELETTRONICA LIT-6.000-CORRESPIONAGGIO ELETTRONICO  
LIT-6.000-ALLARME ELETTRONICO LIT-6.000- DISPOSITIVI ELETTRICI PER L'AUTOMOBILE  
LIT-6.000-DIODI TUNNEL LIT-3.000-MISURE ELETTRONICHE LIT-8.000-TRANSFORMATORI LIT-  
5.000-TECNICA DELLE COLLAUZIONI A GRANDE DISTANZA LIT-8.000-MODIFICAZIONI, AF  
BF, RICEVITORI LIT-17.000-STRUMENTI PER IL LABORATORIO, FUNZIONALITA' E USO LIT-  
18.000-LA RIPARAZIONE DEI TELEVISORI A TRANSISTORS LIT-19.000-RADIOCOLLETTAZIONI  
PER CB E RADIOAMATORI LIT- 17.000-RADIOFORAZIONI LIT-19.000-ALIMENTATORI LIT-  
18.000-SCELTA ED INSTALLAZIONE DELLE ANTENNE TV/PL LIT-8.500-RICISTORAZIONE LIT-  
TRANSISTORS VHF PH AM SSB LIT-18.000-DIODI TRANSISTORS CIRCUITI INTEGRATI LIT-  
18.000-LA TELEVISIONE A COLORI LIT- 18.000-PRINCIPI DI TELEVISIONE LIT-9.000- LA  
TELEVISIONE A COLORI LIT- 7.000-MICROSCOPI E RADAR LIT- 10.000-PRINCIPI DI RADIO  
LIT-8.000-LASER E LASER LIT- 5.000-RADIOFASSETTORI E RADIOFASSETTORI LIT-13.000-  
ENCICLOPEDIA DI ELETTRONICA ELETTRONICA E RICICABILE LIT-15.000-RADIOFASSETTORI LIT-  
11.000-MISURE ELETTRONICHE VOL- 1° LIT-8.000-VOL-2° LIT-8.000-MODERNI CIRCUITI A  
TRANSISTORS LIT-5.500-MISURE ELETTRICHE ED ELETTRONICHE LIT-8.000-RADIOFONIA  
LIT-17.000-VOL-1° LIT-17.000-VOL-2° LIT-18.000-STRUMENTI PER MISURE RADIOELETTRICI  
CHE LIT-5.500-PRATICA DELLA RADIOELETTRICA LIT- 3.500-RADIOELETTRICA LIT- 8.000-TECNO-  
LOGIE E RIPARAZIONE DEI CIRCUITI STAPAZI LIT-1.500-BATI TECNICI DEI TUBI ELETTRON-  
ICI (VALVOLE)LIT-1.600-CORSO RAPIDO SUGLI OSCILLOSCOPI LIT-12.000-APPLICAZIONI DEI  
RIVELATORI PER IMPRESSO LIT-17.000-REGISTRAZIONE MAGNETICA DEI SEGNALI VIDEOCOL-  
LIT-14.000-CIRCUITI LOGICI CON TRANSISTORS LIT-12.000-RADIOSTEREOFONIA LIT- 5.500-  
RICEZIONE AD ONDE CORTE, TABELLE DELLE FREQ-LIT-6.000-UNO PRATICO DEGLI STRUMENTI  
ELETTRICI PER TV LIT- 1.500-TECNOLOGIE ELETTRONICHE LIT- 10.000-IL TELEVISORE  
A COLORI LIT-12.000-SEMOCONDUCCANTI LIT-12.000-I RADIOAUTI ALLA NAVIGAZIONE AEREA  
E MARITTIMA LIT-2.500-RADIOELETTRICA, NOTIONI FONDAMENTALI LIT- 7.500-LAPLANTI TELE-  
FONICI LIT-8.000-PRIMO AVVICINATO ALLA CONOSCENZA DELLA RADIO(CONSIGLIATO AI PRIN-  
CIPALTI)LIT-6.000-L'APPARECCHIO RADIO RICEVENTE E TRASMETTENTE LIT-10.000-IL RA-  
DIOLOGICO-RADIOELETTRICA PRATICA LIT-10.000-L'AUDIOLOGICO-ALTOPARLANTI E AMPLIFICATO-  
RI PER DIFFUSIONE SOGORA LIT-5.000-IL VALDEUSEL DEL TECNICO RADIO TV-CALCOLI E FOR-  
MULE PER LA REALIZZAZIONE DEI CIRCUITI ELETTRONICI LIT- 9.000-L'IMPIEGO RAZIONALE  
DEI TRANSISTORS LIT- 8.000-L'OSCILLOSCOPIO MODERNO LIT-8.000-101 ESPERIMENTI CON  
L'OSCILLOSCOPIO LIT-7.000-IL REGISTRATORE E LE SUE APPLICAZIONI LIT- 2.000-RADIO-  
TECNICA PER RADIOAMATORI DI B-NERNI-TESTO D'ESAME E TUTTE LE INDICAZIONI PER LA PA-  
TENTE DA RADIOAMATORE- LIT- 5.000

**MANUALI AGGIORNATISSI CON CARATTERISTICHE INTEGRATE, TRANSISTORS, DIODI, VALVOLE-**  
EQUIVALENZE SEMICONDUTTORI, TUBI ELETTRONICI, TRANS-JAPAN, SOR, THYRIST, DIODI, TTL, LI-  
NEARI LIT-5.000-EQUIVALENZE E CARATTERISTICHE TRANSISTORS, ANCHE JAPAN LIT-6.000-  
MANUALE DI SOSTITUZIONE TRANSISTORS GIAPPONESI LIT- 5.000-EQUIVALENZE E CARATTE-  
RISTICHE VALVOLE EUROPEE E AMERICANE LIT- 12.000-  
**TESTI RICERCHIASSIMI SU INTEGRATI MICROPROCESSORI CON ESPERIMENTI SUGLI STESSI**  
-PRINCIPI E APPLICAZIONI DEI CIRCUITI INTEGRATI LINEARI LIT-28.000-PRINCIPI E AP-  
PLICAZIONI DEI CIRCUITI INTEGRATI NUMERICI LIT-20.000-I CIRCUITI INTEGRATI LIT-  
5.000-INTRODUZIONE AI MICROLABORATORI LIT- 8.000-ELETTRONICA DIGITALE IMPRESA  
LIT-12.000-CIRCUITI INTEGRATI MOS E LORO APPLICAZIONI LIT- 18.000-MICROPROCESSORI  
E MICROCOMPUTERS LIT- 21.000-CIRCUITI LOGICI ED INTEGRATI-THEORIA, APPLICAZIONI-  
LIT-6.000-TECNOLOGIA ED APPLICAZIONI DEI SISTEMI A MICROCOMPUTER LIT- 19.500-  
IL BUG BOOK 1°-ESPERIMENTI SU CIRC-LOGICI E DI MEMORIA-LIT- 18.000-  
IL BUG BOOK 2°-ESPERIMENTI SU CIRC-LOGICI E DI MEMORIA-LIT- 18.000-  
IL BUG BOOK 2°-INTERFACCIAZIONE DEI SISTEMI A MICROPROCESSORI LIT- 4.500-  
IL BUG BOOK 3°-INTERFACCIAZIONE E PROGRAMMAZIONE DEL BOBO LIT- 19.000-  
IL BUG BOOK 5°-ESPERIMENTI INTRODUTTI-ALL'ELETTRONICA DIGITALE LIT-19.000-  
IL BUG BOOK 6°-ESPERIMENTI INTRODUTTI-ALL'ELETTRONICA DIGITALE LIT-19.000-  
IL MANUALE DELLO 3 80 LIT- 10.000-I MICROPROCESSORI E LE LORO APPLICAZIONI- LIT-  
9.500-SISTEMI A MICROCOMPUTER 1° LIT- 12.000-SISTEMI A MICROCOMPUTER SECONDO LIT-  
12.000- L° VE 555, MIGLIATA DI POSSIBILITA' ELETTRONICHE CON GLI SCHEMI CONTENUTI, .  
LIT- 8.000-LA PROGRAMMAZIONE DEI CIRCUITI AMPLIFICATORI OPERAZIONALI LIT- 15.000-  
LA PROGRAMMAZIONE DEI FILTRI ATTIVI LIT- 15.000-  
**BIBLIOTECA TASCABILE MEZIO EDITORE, L'ELETTRONICA IN FORMA SEMPLICE, PER TUTTI**  
L'ELETTRONICA E LA FOTOGRAFIA, LIT-1.000-COME SI LAVORA COI TRANSISTORI LIT-1000-  
COME SI COSTRUISCE UN CIRCUITO ELETTRONICO LIT-3.000-LA DUE IN ELETTRONICA LIT-  
3.000-COME SI COSTRUISCE UN RICEVITORE RADIO LIT- 3.000-COME SI LAVORA COI TRANSI-  
STORI LIT-1000-STRUMENTI MISURALI ELETTRONICI LIT-3.000-STRUMENTI DI MISURA E DI  
VERIFICA LIT-3.200-SISTEMI D'ALLARME LIT- 3.000-VERIFICHE E MISURE ELETTRONICHE  
LIT-3.200-COME SI COSTRUISCE UN AMPLIFICATORE AUDIO LIT- 3.000-COME SI COSTRUISCE  
UN TESTER LIT- 3.000-COME SI LAVORA COI FIBRISTORI LIT- 3.000-COME SI COSTRUISCE  
UN TELESELETORE ELETTRONICO LIT- 3.000-COME SI USA IL CALCOLATORE TASCABILE LIT-  
3.000-CIRCUITI DELL'ELETTRONICA DIGITALE LIT- 3.000-COME SI COSTRUISCE UN DIFFUSO-  
RE ACUSTICO LIT- 3.000-COME SI COSTRUISCE UN ALIMENTATORE LIT-3.200-COME SI LAVO-  
RA COI CIRCUITI INTEGRATI LIT- 3.000-COME SI COSTRUISCE UN TERMOSTATO ELETTRONICO  
CO LIT- 3.000-COME SI COSTRUISCE UN KEXER LIT- 3.000-COME SI COSTRUISCE UN RICEVI-  
TORE FM LIT- 3.000-EFFETTI SONORI PER IL PERLOCELLUSID LIT- 3.000-COME SI LAVO-  
RA CON GLI AMPLIFICATORI OPERAZIONALI LIT- 3.000-TESTO-ANDI A IMPRESSO PER IL  
PERLOCELLUSID LIT-3.000-STRUMENTI ELETTRONICI PER L'AUDIOVIZIO LIT-3.000-COME  
SI LAVORA COI RELE' LIT- 3.200-  
**MANUALI DI ELETTRONICA APPLICATA, MEZIO EDITORE.**  
IL LIBRO DEGLI OROLOGI ELETTRONICI LIT-4.400-RICERCA DEI GUASTI NEI RICEVITORI  
RI LIT-4.400-COS'E' UN MICROPROCESSORE LIT- 4000-DIZIONARIO DEI SEMICONDUTTORI  
LIT- 4.400-L'ORGANO ELETTRONICO LIT-4.400-IL CIRCUITO HI-FI LIT- 4.400-  
GUIDA ILLUSTRATA AL TVCOLOR SERVICE LIT- 4.400-IL CIRCUITO DE LIT-1.600-ALIMENTA-  
TORI CON CIRCUITI INTEGRATI LIT- 3.600-IL LIBRO DELLA ANTENNA-LA TEORIA LIT-1.600-  
L'ELETTRONICA PER FILM E FOTO LIT-4.400-IL LIBRO DELL'OSCILLOSCOPIO LIT- 4.400-  
IL LIBRO DEI MISCELATORI LIT- 4.400-METODI DI MISURA PER RADIOAMATORI LIT-4.400-  
IL LIBRO DELLE ANTENNE ,LA PRATICA LIT- 3.600-PROGETTO E ANALISI DEI SISTEMI LIT-  
3.600-ESPERIMENTI DI ALGEBRA DEI CIRCUITI LIT-4.800-MANUALE DI OPTELETRONICA

1) I PREZZI INDICATI SONO QUELLI DEL MOMENTO-PARTICOLARMENTE QUELLI DEI LIBRI  
POSSONO SUBIRE VARIAZIONI CHE COLMQUE VERRANNO EVIDENZIATE DAL CARTELLINO  
APPPOSTO SULLE COPIE IN DALE SOC-EDITRICE.  
2) L'ORDINE MINIMO ACCETTABILE E' DI LIT. 5.000-  
3) SI RACCOMANDA CHE, AI SENSI DELL'ART. 641 DEL CODICE PENALE, CHI RISPONDE  
LA MENTE ORDINATA A MEZZO LETTERA SI RENDE RESPONSABILE DI:  
I N S O L V E N Z A C O N T R A T T U A L E F R A U D O L E N T A  
E V E R R A ' P E R S E G U I T O A N O R M A D I L E G G E .

**JACKSON ITALIANA EDITRICE****100-1) AUDIO HANDBOOK**

Preamplificatori AM e FM stereoamplificatori di potenza miscelanea. Volume di pagine 203 f.to cm. 22,7 x 16,5. L. 9.500

**100-2) IL BUGBOOK V\* (Larsen-Ronj-Titus)**

Esperimenti introduttivi all'elettronica digitale, alla programmazione e all'interfacciamento del microcomputer 8080A. Volume di 489 pagine. F.to cm. 21 x 14,8. L. 19.000

**100-3) IL BUGBOOK VI\* (Larsen-Ronj-Titus)**

Esperimenti introduttivi all'elettronica digitale, alla programmazione e all'interfacciamento del microcomputer 8080A. Volume di 480 pagine. F.to cm. 21x 14,8. L. 19.000

**100-4) MANUALE PRATICO DEL RIPARATORE RADIO TV (Amadio Gozzl)**

Laboratorio strumenti-antenne TV a valvole, transistor circuiti integrati, modulari B/N e colore, HI-FI, CB ed emittenti private. Volume di 297 pagine. F.to cm. 23 x 17. L. 18.500

**100-5) IL TIMER 555 (Howard M. Berlin)**

Funzionamento, applicazioni ed esperimenti. Volume di 168 pagine. F.to cm. 21 x 14,8. L. 8.600

**100-6) I MICROPROCESSI E LE LORO APPLICAZIONI: SC/MP**

Volume di 143 pagine. F.to cm. 23 x 16,5. L. 9.500

**100-7) IL BUGBOOK I\* (Larsen-Ronj)**

Esperimenti su circuiti logici e di memoria utilizzanti circuiti integrati TTL. Volume con 214 pagine. F.to cm. 14,5 x 21. L. 18.000

**100-8) IL BUGBOOK II\* (Larsen-Ronj)**

Esperimenti su circuiti logici e di memoria utilizzanti circuiti integrati TTL. Volume con 214 pagine. F.to cm. 14,5 x 21. L. 18.000

**100-9) IL BUGBOOK II\*/A (Larsen-Ronj)**

Esperimenti di interfacciamento e trasmissione dati utilizzando il ricevitore/trasmittitore universale Asincrono (UART) ed il LOOP di corrente a 20 mA. Volume di 35 pagine. F.to cm. 14 x 21. L. 4.500

**100-10) IL BUGBOOK III\* (Ronj-Larsen-Titus)**

Interfacciamento e programmazione del microcomputer 8080. Volume con 429 pagine. F.to cm. 14,5 x 21. L. 19.000

**100-11) LA PROGETTAZIONE DEI FILTRI ATTIVI CON ESPERIMENTI**

Questo libro raccoglie tutto quanto è necessario sapere sui filtri attivi agguinandovi numerosi esempi pratici ed esperimenti. L. 15.000

**100-12) LA PROGETTAZIONE DEGLI AMPLIFICATORI OPERAZIONALI CON ESPERIMENTI**

Gli amplificatori operazionali, in gergo chiamati OP-AMP sono ormai diffusissimi in elettronica. Il libro ne spiega il funzionamento illustra alcune applicazioni pratiche e fornisce numerosi esperimenti. L. 15.000

**100-15) CIRCUITI INTEGRATI DIGITALI EDIZIONI C.D.**

**101-1) DAL TRANSISTOR AI CIRCUITI INTEGRATI (Ettore Accenti)**  
Volume di 152 pagine. F.to cm. 24,5 x 16,5. L. 4.000

**101-2) IL MANUALE DELLE ANTENNE (Angelo Barone)**

Volume di 150 pagine con 136 illustrazioni F.to cm. 24,5 x 16,5. L. 4.000

**101-3) ALIMENTATORI E STRUMENTAZIONE (Luigi Rivola)**

Volume di 254 pagine con figure ed illustrazioni. F.to cm. 24,5 x 16,5. L. 3.000

**101-4) TRASMETTITORI E RICETRASMETTITORI (Luigi Rivola)**

Volume di 248 pagine con 110 illustrazioni. F.to cm. 24 x 16,5. L. 5.000

**101-5) COME SI DIVENTA CB E RADIOMATORE (Marino Miceli)**

Volume di 271 pagine con illustrazioni. F.to cm. 24 x 16,5. L. 4.500

**101-6) IL BARACCHINO CB (Maurizio Mazzotti)**

Volume di 103 pagine con illustrazioni. F.to cm. 24 x 17. L. 3.000

**EDELEKTRON****102-1) SISTEMI A MICROCOMPUTER VOL. I\* FONDAMENTI E STRUTTURA**

Sistemi di numeri e codici, richiami di logica richiami di hardware, tecnologie per circuiti integrati, le memorie per microcomputer. Dal computer al microcomputer. Volume con 203 pagine. F.to cm. 23 x 15. L. 12.000

**102-2) SISTEMI A MICROCOMPUTER VOL. II\* LA REALIZZAZIONE**

Componenti tipici del microcomputer multi-chip, metodi di indirizzamento dei dati, classi di istruzione del microprocessore. Il software del microcomputer. Architettura di input/output. Sistemi di sviluppo per microcomputer. Criteri di scelta del microcomputer. Uno sguardo al futuro. Volume con 184 pagine. F.to cm. 23 x 15. L. 14.000

**102-3) SISTEMI A MICROCOMPUTER VOL. III\* I COMPONENTI E LE PERIFERICHE**

Architettura, istruzioni, componenti del kit. Schemi a blocchi di applicazioni tipiche. Unità fondamentali, unità periferiche tipiche del microcomputer. L. 25.000

**102-4) I LIBRI DI ELETTRONICA AVANZATA MICRO-PROCESSOR E MICROCOMPUTER**

Premessa con informazioni di mercato. Microprocessor e microcomputer a 4 bit, la famiglia MCS-4/40. Microcomputer a 8 bit: le famiglie MCS-8 e MCS-80. Microcomputer, esempi di sistemi hardware per lo sviluppo di progetti con microcomputer: serie Intellec MDS e Prompt 80/85. Panoramica sui nuovi microcomputer le famiglie MCS-85, MCS-48 e UPI-41. Panoramica sui sistemi OEM Appendice: esempio di specifiche tecniche unità centrale 8080A famiglie di microcomputer 80/48/8748/8035. Volume con 245 pagine. F.to cm. 21 x 30. L. 27.000

**102-5) APPLICAZIONE DEI MICROCOMPUTER**

Il sistema di sviluppo per il microcomputer a 8 bit Linguaggi per microcomputer e loro traduttori. Il microcomputer bit-slice 3000. Le affidabilità. Volume con 350 pagine. F.to cm. 21 x 30. L. 31.800

**102-6) COMPLEMENTI SUI MICROCOMPUTER**

Applicazione e descrizione del microcomputer singlechip. Applicazione della famiglia MCS-85. Sistemi a funzioni distribuite complementi sui sistemi di sviluppo. Complementi sul software della famiglia a 8 bit ISIS II. Esempio di sviluppo di un progetto hardware e software.

**PUBLIEDIM****103-1) LA TELEVISIONE A COLORI**

Criteri fondamentali della trasmissione di immagini a colori. Volume con 162 pagine e 141 illustrazioni. F.to cm. 21x 29,7. Stampa a cinque colori. Legatura in tela con incisioni in oro. L. 7.000

**103-2) I CIRCUITI INTEGRATI (Sacchi)**

Principi, tecniche di produzione e applicazioni. Volume con 176 pagine e 195 illustrazioni. F.to cm. 15 x 21. Stampa a due colori. Legatura in broccia. L. 5.000

**103-3) L'OSCILLOSCOPIO MODERNO (Biancolli)**

Funzionamento, uso, possibilità di questo strumento. Volume con 206 pagine e 228 illustrazioni. F.to cm. 21 x 29,7. Legatura in tela con incisioni in oro. L. 8.000



**103-4) IL REGISTRATORE E LE SUE APPLICAZIONI (Deschepper-Dartevielle)**

Principi della registrazione magnetica, componenti del registratore, sue funzioni. Volume con 112 pagine con 56 illustrazioni. F.to cm. 15 x 21. Legatura in broccatura. L. 3.000

**103-5) FORMULARIO DELLA RADIO (Sorokine)**

Formule dei circuiti radio ed elettronici. Volume con 96 pagine e 92 illustrazioni e 17 tavole numeriche. F.to cm. 21,5 x 15. Stampa a due colori. Legatura in tela con incisione in oro. L. 3.000

**103-6) IMPIEGO RAZIONALE DEI TRANSISTORI**

I principi fisici di funzionamento, considerazioni sull'impiego, applicazioni pratiche. Volume con 222 pagine e 262 illustrazioni. F.to cm. 21 x 29,7. Legatura in tela con incisioni in oro. L. 8.000

**103-7) I SEMICONDUTTORI NEI CIRCUITI ELETTRONICI (R. Coppi)**

Fisica, teoria ed applicazioni, studio dei componenti. Volume con 488 pagine e 367 figure. F.to cm. 14,8 x 21. L. 13.000

**103-8) IL VADEMECUM DEL TECNICO RADIO TV (L. Biancoli)**

Tabelle, grafici, abachi per la rapida calcolo di valori. Volume con 272 pagine, 25 abachi, 27 grafici, 64 tabelle e 29 illustrazioni. F.to cm 21 x 29,7. L. 9.000

**103-9) APPARECCHI ED IMPIANTI PER DIFFUSIONE SONORA (A. Marinelli)**

L'elettroacustica applicata. Volume, con 160 pagine 93 figure e 21 schemi di impianti. F.to cm. 15 x 21. L. 5.000

**103-10) COMUNICARE VIA RADIO CB (R. Biancheri)**

Volume con 422 pagine. F.to cm. 14,5 x 21. L. 14.000

**ARNOLDO MONDADORI EDITORE**

**104-1) INTRODUZIONE AGLI ELABORATORI ELETTRONICI (Kelt London)**

Questo libro è stato scritto per dimostrare che l'impiego degli elaboratori è alla portata di chiunque conosca l'aritmetica. Partendo da semplici tecniche di calcolo numerico l'autore introduce il concetto di programma, il software le tecniche fondamentali di elaborazione e le loro principali applicazioni. Il edizione. Biblioteca EST. L. 4.000

**104-2) SOFTWARE DI BASE E ASSEMBLATORI (Gallimberti e Rosci)**

TSM Testi scientifici modulari L. 5.000

**ULRICO HOEPLI**

**105-1) SERVIZIO VIDEOTECNICO (Ravallico)**

Verifica, messa a punto e riparazione dei televisori a valvole, a transistor, a circuiti integrati in bianco e nero a colori. Volume di XII-420 pagine e XII pagine di indice delle anomalie e guasti dei televisori, con 374 figure di cui 33 a colori e 30 tavole fuori testo. Copertina a colori plastificata e telata. L. 14.000

**105-2) PRIMO AVVIAMENTO ALLA CONOSCENZA DELLA RADIO (Ravallico)**

Come è fatto, come funziona, come si adopera l'apparecchio radio, come si possono costruire apparecchi radio, a transistor a valvole, a circuiti integrati. Volume di XII-396 pagine con 241 figure e 50 schemi di apparecchi radio di facile costruzione. Copertina a colori plastificata e telata. L. 5.000

**105-3) RADIO ELEMENTI (Ravallico)**

Corso preparatorio per radiotecnici e riparatori Elementi generali di elettricità. Elementi generali di radiotecnica. Parti componenti l'apparecchio radio ricevente. Teoria e pratica delle valvole radio e del transistor. Schemi e dati costruttivi di apparecchi radio a cristalli e di piccoli apparecchi a valvole per dilettanti. Apparecchi a transistor a FET, a circuiti integrati. Alimentatori e altoparlanti. Schemi e dati pratici per la costruzione di apparecchi radio trasmittenti ad uso dei dilettanti. Ricevitori AM/FM stereo. Norme per la tiratura delle supereterodine. L. 7.000

**105-4) L'APPARECCHIO RADIO RICEVENTE E TRASMETTENTE (Ravallico)**

Aspetti fondamentali. Principio di funzionamento dell'apparecchio ricevente. La modulazione di frequenza. Ricevitori autoconstruiti per onde corte. Antenne. Trasmettitori per dilettanti. Trasmettitori per professionisti. Radiotelefon. Volume di XXIV-280 pagine con 22 figure nel testo e 7 tabelle fuori testo. L. 10.000

**1105-5) L'AUDIO LIBRO (Ravallico)**

Amplificatori. Altoparlanti. Microfoni. Dischi fonografici. Registratori magnetici. L. 10.000

**105-6) L'APPARECCHIO RADIO A TRANSISTOR A CIRCUITI INTEGRATI, FM STEREOFONICO (Ravallico)**

Principi basilari. Circuiti a transistor. Circuiti integrati. La ricezione e la sintonia. La sezione radio. La modulazione di frequenza. Apparecchi a circuiti integrati. Apparecchi a sintonia elettronica. Apparecchi autoradio. Apparecchi FM stereofonici. Volume di XXIV-330 pagine con 276 figure nel testo e 14 tavole fuori testo. L. 10.000

**105-7) RIPRODUZIONE SONORA HI-FI (Blondi-Sacchi)**

Acustica degli ambienti, psicoacustica, stereofonia e quadrifonia, apparecchiature per la riproduzione del suono. Volume con XII-236 pagine e 162 figure e 7 tabelle. L. 5.000

**105-8) CB RADIO (Costa)**

Ricetrasmittitori per CB (banda cittadina). Antenne. L. 8.000

**105-9) RADIORIPARATORE (Costa)**

Volume 1°: pagine XII-368 con 486 illustrazioni. L. 12.000

**105-10) VIDEORIPARATORE (Costa)**

Misure, allineamenti e ricerca dei guasti dei televisori. L. 12.000

**105-11) TECNOLOGIE ELETTRONICHE**

Materiali. Componenti elettronici. Tecnica costruttiva delle apparecchiature. Volume di XIV-504 pagine con 526 illustrazioni e XXIV tabelle. L. 10.000

**MUZZIO & C. Serie BTE**

**106-1) L'ELETTRONICA E LA FOTOGRAFIA (Hans Peter Siebert)**

Strumenti elettronici per la fotografia e la camera oscura. Seconda edizione 1977. Volume con 32 illustrazioni, 68 pagine, formato cm. 19 x 13. L. 3.000

**106-2) COME SI LAVORA CON I TRANSISTOR (Richard Zierl)**

Prima parte: I collegamenti. Seconda edizione 1977. Volume con 42 illustrazioni, 65 pagine f.to cm. 19 x 13. L. 3.000

**106-3) COME SI COSTRUISCE UN CIRCUITO ELETTRONICO (Henrich Stockle)**

Dai componenti elettronici ai circuiti stampati. Seconda edizione 1977. Volume con 26 illustrazioni e 78 pagine. F.to cm. 19 x 13. L. 3.000

**106-4) LA LUCE IN ELETTRONICA (Heinz Richter)**

Esperimenti di fotoelettricità Seconda edizione 1977. Volume con 46 illustrazioni, 68 pagine. F.to cm. 19 x 13. L. 3.000

**106-5) COME SI COSTRUISCE UN RICEVITORE RADIO (Richard Zierl)**

Dal circuito oscillante al ricevitore OC. Seconda edizione 1979. Volume con 39 illustrazioni 66 pagine. F.to cm. 19 x 13. L. 3.000

**106-6) COME SI LAVORA CON I TRANSISTOR (Richard Zierl)**

Seconda parte: l'amplificazione. Seconda edizione 1977. Volume con 64 pagine. F.to cm. 19 x 13 43 illustrazioni. L. 3.000

**106-7) STRUMENTI MUSICALI ELETTRONICI (Helmut Tunker)**



Dai generatori d'onde ad un miniorgano. Seconda edizione 1977. Volume con 41 illustrazioni, 68 pagine. F.to cm. 19 x 13. L. 3.000

**106-8) STRUMENTI DI MISURA E VERIFICA (Henrich Stockle)**

Tester universali, voltmetri ed altri strumenti di misura. Seconda edizione 1977. Volume doppio con 62 illustrazioni e 103 pagine. Formato cm. 13 x 13. L. 3.600

**106-9) SISTEMI D'ALLARME (Henrich Stockle)**

Dalla barriera luminosa alla serratura elettronica a codice. Seconda edizione 1977. Volume con 44 illustrazioni, 67 pagine. F.to cm. 19 x 13. L. 3.000

**106-10) VERIFICHE E MISURE ELETTRONICHE (Hans Peter Siebert)**

Un piccolo manuale per l'hobbista. Seconda edizione 1977. Volume doppio con 62 illustrazioni e 92 pagine. F.to cm. 19 x 13. L. 3.600

**106-11) COME SI COSTRUISCE UN AMPLIFICATORE AUDIO (Richard Zierl)**

Dal preamplificatore allo stadio finale in controfase. Seconda edizione 1977. Volume con 36 illustrazioni e 66 pagine. F.to cm. 19 x 13. L. 3.000

**106-12) COME SI COSTRUISCE UN TESTER (Waldemar Baitinger)**

La misura di correnti, tensioni, resistenza e la verifica dei transistori. Seconda edizione 1978. Volume con 72 pagine e 52 illustrazioni. F.to cm. 19 x 13. L. 3.000

**106-13) COME SI LAVORA CON I TRISTORI (Henning Gamlich)**

Accensioni elettroniche, comandi, regolazioni continue. Prima edizione 1978. Volume con 61 pagine e 46 illustrazioni. F.to cm. 19 x 13. L. 3.000

**106-14) COME SI COSTRUISCE UN TELECOMANDO ELETTRONICO (Richard Zierl)**

Dal telecomando luminoso, all'impianto a tre canali. Prima edizione 1978. Volume con 31 illustrazioni e 65 pagine. F.to cm. 19 x 13. L. 3.000

**106-15) COME SI USA IL CALCOLATORE TASCABILE (Hans Joachin Muller)**

Acquisto, funzionamento, possibilità di utilizzo. Prima edizione 1978. Volume doppio. F.to cm. 19 x 13. L. 3.000

**106-16) CIRCUITI DELL'ELETTRONICA DIGITALE (Karl Heinz Biebersdorf)**

Porte logiche, flip flop, indicatori, contatori decimali. Prima edizione 1978. Volume con 63 illustrazioni e 64 pagine. F.to cm. 19 x 13. L. 3.000

**106-17) COME SI COSTRUISCE UN DIFFUSORE ACUSTICO (Frahm Korf)**

Tutto sui box HI-FI con indicazioni per la loro realizzazione. Prima edizione 1978. Volume con 31 illustrazioni e 68 pagine. F.to cm. 19 x 13. L. 3.000

**106-18) COME SI COSTRUISCE UN ALIMENTATORE (Waldemar Baitinger)**

Apparecchiature per l'alimentazione in corrente continua per hobby e professione. Prima edizione 1978. Volume doppio. F.to cm. 19 x 13. L. 3.600

**106-19) COME SI LAVORA CON I CIRCUITI INTEGRATI (Henrich Stockle)**

Impiego, montaggio, autocostruzione. Prima edizione 1978. Volume con 50 illustrazioni e 70 pagine. F.to cm. 19 x 13. L. 3.000

**106-20) COME SI COSTRUISCE UN TERMOMETRO ELETTRONICO (Henrich Stockle)**

Misure della temperatura da -100°C a +1.300°C. Prima edizione 1978. Volume con 36 illustrazioni e 80 pagine. F.to cm. 19 x 13. L. 3.000

**106-21) COME SI COSTRUISCE UN MIXER (Richard Zierl)**

Dall'amplificatore-miscelatore al mixer professionale. Volume con 66 pagine. F.to cm. 19 x 13. L. 3.000

**106-22) COME SI COSTRUISCE UN RICEVITORE FM (Richard Zierl)**

Dalla modulazione di frequenza alla radiostereofonia. Volume con 66 pagine. F.to cm. 19 x 13. L. 3.000

**106-23) EFFETTI SONORI PER IL FERROMODELLISMO (Friedelm Schlerachng)**

Volume con 90 pagine con 37 figure e 10 foto su 4 tavole. F.to cm. 19 x 13. L. 3.000

**106-24) COME SI LAVORA CON GLI AMPLIFICATORI OPERAZIONALI (Henrich Stockle)**

Semplici circuiti per la casa e per hobby. Volume con 67 pagine e 34 disegni nel testo e 12 foto in quattro tavole. F.to cm. 19 x 13. L. 3.000

**106-25) TELECOMANDI A INFRAROSSI PER IL FERROMODELLISMO**

Per pilotare fino a 4 locomotive. Volume con 83 pagine e 65 disegni nel testo e 12 foto su 4 tavole. F.to cm. 19 x 13. L. 3.000

**106-26) STRUMENTI ELETTRONICI PER L'AUDIOFILO**

Preamplificatori, equalizzatori, mixer, compressori di dinamica. Volume con 75 pagine e 40 figure e 10 foto. F.to cm. 19 x 13. L. 3.000

**106-27) COME SI LAVORA CON I RELE'**

La teoria e le applicazioni pratiche nei circuiti elettronici. Volume di 103 pagine, 64 figure e 12 foto su 4 tavole. F.to cm. 19 x 13. L. 3.600

**MUZZIO & C. Serie MEA**

**107-1) IL LIBRO DEGLI OROLOGI ELETTRONICI (Horst Peika)**

Multivibratori bistabili, divisori di frequenza, cronometri, orologi digitali con circuiti TTL e MOS. Prima edizione 1977. Volume con 110 illustrazioni e 171 pagine. F.to cm. 19 x 13. L. 4.400

**107-2) RICERCA DEI GUASTI NEI RADIORICEVITORI (Renardy/Lummer)**

Ricerca metodica con inseguimento ed iniezione del segnale nei ricevitori a valvole, transistori ed integrati. Seconda edizione 1978. Volume con 51 illustrazioni e 128 pagine. F.to cm. 19 x 13. L. 4.000

**107-3) COS'E' UN MICROPROCESSORE (Horst Peika)**

Funzionamento, utilizzazione e programmazione del microcomputer. Prima edizione 1977. Volume con 28 illustrazioni e 125 pagine. F.to cm. 19 x 13. L. 4.000

**107-4) DIZIONARIO DEI SEMICONDUTTORI (Buscher/Wiegelmann)**

Termini, simboli, caratteristiche, funzioni, impiego, utilizzazioni, tecnologie. Prima edizione 1977. Volume con 71 illustrazioni e 161 pagine. F.to cm. 19 x 13. L. 4.400

**107-5) L'ORGANO ELETTRONICO (Reiner Bohm)**

Fondamenti tecnici e musicali per l'acquisto e la realizzazione di organi elettronici. Prima edizione 1978. Volume con 56 illustrazioni e 150 pagine. F.to cm. 19 x 13. L. 4.400

**107-6) IL LIBRO DEI CIRCUITI HI FI (Kuhne/Horst)**

Dall'acquisto critico di un impianto HI FI alla sua realizzazione. Prima edizione 1978. Volume con 82 illustrazioni e 157 pagine. F.to cm. 19 x 13. L. 4.400

**107-7) GUIDA ILLUSTRATA AL TV COLOR SERVICE (Bochum/Dogl)**

Un volume fotografico a colori con la riproduzione dei guasti più frequenti. Prima edizione 1978. Volume con 97 foto a colori, 41 illustrazioni, 97 pagine. F.to cm. 19 x 13. L. 4.400

**107-8) IL CIRCUITO RC (Reinhard Schneider)**

Un'introduzione alla tecnica di collegamento resistenza-condensatore. Prima edizione 1978. Volume con 62 illustrazioni e 80 pagine. F.to cm. 19 x 13. L. 3.600

**107-9) ALIMENTATORI CON CIRCUITI INTEGRATI (Gordian Sehring)**

Teoria e pratica: 21 circuiti applicativi dettagliata-

mente descritti, 39 schemi elettrici. Volume con 64 pagine. F.to 19 x 13. L. 3.600

**107-10) IL LIBRO DELLE ANTENNE: TEORIA (Herbert Mende)**

Fondamenti teorici e realizzazioni più comuni delle antenne radio-televisive. Volume, con 36 illustrazioni e 80 pagine. F.to cm. 19 x 13. L. 3.600

**107-11) ELETTRONICA PER FILM E FOTO (Manfred Horat)**

I semiconduttori nella moderna attrezzatura fotografica. Volume con 93 illustrazioni, 5 tabelle e 195 pagine. F.to cm. 19 x 13. L. 4.400

**107-12) IL LIBRO DELL'OSCILLOSCOPIO (Sutner/Wissler)**

Definizioni, funzioni, utilizzazioni, misure fondamentali in c.a., misure di corrente, tempo e frequenza. Volume con 147 pagine. F.to cm. 19 x 13. L. 4.400

**107-13) IL LIBRO DEI MISCELATORI (Siegfried Wirsum)**

Dal piccolo miscelatore al grande tavolo di regia: indicazioni per la costruzione in proprio. Volume con 69 illustrazioni e 184 pagine. F.to cm. 91 x 13. L. 4.800

**107-14) METODI DI MISURA PER RADIOAMATORI (DL8FI Wolfgang Link)**

Strumenti, procedimenti, circuiti di uso pratico. Volume con 130 pagine e 54 fotografie e disegni. F.to cm. 19 x 13. L. 4.000

**107-15) IL LIBRO DELLE ANTENNE: LA PRATICA (Herbert Mende)**

Rassegna di numerose forme di antenne con indicazioni per la costruzione. Volume con 105 pagine e 54 fotografie e disegni. F.to cm. 19 x 13. L. 3.600

**107-16) PROGETTO E ANALISI DI SISTEMI (B.U. Lewandowski)**

Tutto quello che si deve sapere prima di adottare un sistema di elaborazione dei dati. Volume con 82 pagine. F.to cm. 19 x 13. L. 3.600

**107-17) ESPERIMENTI DI ALGEBRA DEI CIRCUITI (Johannes Kleemann)**

Determinare, studiare e verificare circuiti logici con l'aiuto di un oscilloscopio ed un generatore di tavole di verità. Volume con 190 pagine, illustrazioni e tabelle. F.to cm. 19 x 13. L. 4.800

**107-18) MANUALE DI OPTOELETTRONICA (Rathelser/Pichler)**

I componenti optoelettronici: teoria, caratteristiche tecniche, applicazioni pratiche. Volume con 175 pagine, 136 illustrazioni e 5 tabelle. F.to cm. 19 x 13. L. 4.800

**107-19) MANUALE DEI CIRCUITI A SEMICONDUZIONE (Dietmar Benda)**

Come funzionano e come si adoperano i componenti elettronici semiconduttori: un manuale di base. Volume con 190 pagine, 141 illustrazioni e 14 tabelle. F.to cm. 19 x 13. L. 4.800

**MUZZIO & C. fondamenti di elettronica e telecomunicazioni**

**108-1) SEGNALI (F.R. Connor)**

Analisi dei vari tipi di segnali e loro caratteristiche. Trasmissioni di segnali e tecniche di segnalazione in varie applicazioni. Teoria dell'informazione. Vol. 140 pag. e vari esercizi. F.to cm. 19 x 13. L. 3.800

**108-2) RETI (F.R. Connor) L. 3.800**

**108-3) TRASMISSIONE (F.R. Connor) L. 3.800**

**108-4) ANTENNE (F.R. Connor) L. 3.800**

**108-5) MODULAZIONE (F.R. Connor) L. 3.800**

**108-6) RUMORE (F.R. Connor) L. 3.800**

**D.A.T.A. BOOKS**

**110-1) TR TRANSISTORS**

Volumi per un anno  
 2 cad. L. 43.719

**110-2) DI SEMICONDUCTOR DIODES**

2 \* L. 53.181

**110-3) TY THYRISTORS**

2 \* L. 37.164

**110-4) XT DISCONTINUED TRANSISTORS**

1 \* L. 34.485

**110-5) XR DISCONTINUED DIODES**

1 \* L. 36.594

**110-6) XD DISCONTINUED THYRISTORS**

1 \* L. 30.666

**110-7) LC DIGITAL LOGIC COMPUTAT. Ics**

2 L. 41.994

**110-8) IF INTERFACE Ics**

2 L. 43.320

**110-9) LN LINEAR Ics**

2 L. 44.061

**110-10) SM MSI-LSI MEMORIES**

2 L. 32.180

**110-11) MC MICROMPUTERS**

2 L. 54.709

**110-12) XC DISCONTINUED INT. CIRCUITS**

1 L. 36.309

**110-13) OE OPTOELECTRONICS**

2 L. 55.404

**110-14) XO DISCONTINUED OPTOELECTRONICS**

1 L. 34.485

**110-15) PW POWER SEMICONDUCTORS**

2 L. 52.440

**110-16) AN APPLICATION NOTES REFER.**

2 L. 30.210

**110-17) MW MICROWAVES TUBES**

2 L. 37.278

**110-18) ES SERIE COMPLETA 17 TITOLI**

29 L. 938.220

**GENERAL INSTRUMENT MICROELECTRONICS**

**111-1) DATA CATALOG**

L. 8.550

**111-2) APPLICATION HANDBOOK**

L. 5.472

**INTEL**

**112-1) Set completo contenente i seguenti volumi INTEL:**  
 L. 59.000

**112-1-a) MEMORY COMPONENTS AND MEMORY SYSTEM DATA BOOK**

Index, random access memories, rom prom, eprom, serial memories, ccd, memory support circuits, memory ADD-on/ADD-in, reliability reports. Volume con 700 pagine. L. 12.000

**112-1-b) MICROCOMPUTER AND MICROPROCESSOR COMPONENTS DATA BOOK**

Index, MCS-48/49 family, universal peripheral interface UPI-41, MCS 80 CPU description, MCS8/80/85 component family, reliability report 8080/8080A, application notes, general informations. Volume con 1160 pagine. L. 20.000

**112-1-c) MICROCOMPUTER SYSTEM AND SOFTWARE DATA BOOK**

Index, development system, design aids; prompt-

SDK single board computers SBC instrumentations and test system, 4004/4040 assembly language programming manual, 8080/8085 assembly language programming manual, 8048 assembly language programming manual, series 3000 cromis, PL/M 80 programming, cross product software, binary: decimal HAXA decimal conversion tables, application notes: SBC 80/10-SYS 80/10 APP. General informations. Volume con 1000 pagine. L. 27.000

## MOTOROLA SEMICONDUCTORS

- 113-1) THE EUROPEAN SELECTION L. 2.280
- 113-2) VOLTAGE REGULATOR HANDBOOK L. 4.902
- 113-3) SEMICONDUCTOR DATA LIBRARY/LOW POWER SCHOTTKY TTL L. 4.902
- 113-5) RF SEMICONDUCTORS L. 10.260
- 113-5) THE EUROPEAN CONSUMER SELECTION L. 10.260

## TEXAS INSTRUMENTS

- 115-1) Set completo contenente i seguenti volumi:  
TTL + TTL SUPPLEMENT  
INTERFACE CIRCUITS  
LINEAR CONTROLS  
OPTOELECTRONICS MEMORIES  
BIPOLAR MICROCOMPUTER  
TRANSISTOR AND DIODES VOL. I  
TRANSISTOR AND DIODES VOL. II  
POWER  
MOS MEMORY L. 44.460
- 115-2) CONSUMER CIRCUITS L. 11.400

## VARI EDITORI

- 120-1) MICROPROCESSOR AND MICROCOMPUTER (Baranzini Dugnani)  
Corso sui microprocessori: (8080) (Z80) (MC6800) (F8) (2650) (TMS9900) (1802) (SC/MP) (PACE) (IM6100) (PPS-8) (MICRO-NOVA). Volume di 230 pagine. F.to cm. 24 x 17. Edito C.P.M. L. 21.200

- 120-2) EQUIVALENZE E CARATTERISTICHE DEI TRANSISTOR  
Tabelle dei dati tecnici-Note esplicative sull'uso delle tabelle-Diagrammi di identificazione dei terminali-Fabbricanti Transistor CV e prototipi commerciali relativi. Elenco di fabbricanti. Volume di 142 pagine. F.to cm. 28x 21. L. 6.000

- 120-3) TABELLE EQUIVALENZE SEMICONDUTTORI E TUBI PROFESSIONALI  
Transistor europei-americani-giapponesi Diodi europei-americani-giapponesi, diodi controllati (scr-thristors), diodi fotoemittenti (led)/circuiti integrati logici, circuiti integrati analogici e lineari per radio TV/circuiti integrati MOS. Tubi elettronici professionali e vidicons. A cura della SIEMENS ELETTRA S.p.A. Volume di 128 pagine. F.to cm. 23 x 16,5. L. 5.000

- 120-4) CIRCUITI LOGICI, CIRCUITI INTEGRATI, TEO-RIA, APPLICAZIONI (F. Grianti)  
Logica combinatoria, impulsiva sequenziale. Funzioni speciali. Ed. ELECTRONIC DESIGN. Volume con 135 pagine. F.to cm. 21,5 x 15. L. 6.000

- 120-5) ESERCITAZIONI DIGITALI  
Misure applicate di tecniche digitali e impulsive. Ed. Philips L. 4.000

- 120-6) TECNOLOGIE ED APPLICAZIONI DEI SISTEMI A MICROCOMPUTER (V. Alessandroni)  
Il testo aggiornato con riferimenti a tecniche (come la HMOS) che troveranno uno sviluppo commerciale solo nei primi anni '80 è corredato da un numero di schemi e di riproduzioni tale da completare l'esposizione teorica consentendo una visualizzazione immediata dei concetti enunciati. Volume di 365 pagine. Editrice I.E.N.S. F.to cm. 24 x 17. L. 20.000

## 120-6) IL MANUALE DI SOSTITUZIONE DEI TRANSISTORI GIAPPONESI

Equivalenza fra le produzioni Sonj, Toshiba, Nec, Hiltachi, Fujitsu, Matsushita, Mitsubishi e Sanyo. L. 5.000

## 120-9) ANNUARIO DI ELETTRONICA 1980

Componenti, apparecchiature, strumenti, sistemi e servizi. Costruttori, rappresentanti e distributori. Data sheets e rapporti applicativi. Volume con 900 pagine. f.to cm. 17 x 24. Copertina plastificata. Ed. B.P.T. L. 20.000

## NATIONAL

- 114-1) AUDIO HANDBOOK L. 1.710
- 114-2) CMOS DATA BOOK L. 5.130
- 114-3) INTERFACE DATA BOOK L. 5.130
- 114-4) LINEAR APPLICATION VOL. I L. 4.104
- 114-5) LINEAR APPLICATION VOL. II L. 3.078
- 114-6) LINEAR DATA BOOK L. 7.980
- 114-7) MEMORY DATA BOOK L. 3.648
- 114-8) MEMORY APPLICATION L. 2.280
- 114-9) PROM/EPROM L. 3.306
- 114-10) MOS/LSI DATA BOOK L. 4.104
- 114-11) TRANSDUCER DATA BOOK L. 3.078
- 114-12) POWER TRANSISTOR DATA BOOK L. 3.078
- 114-13) FET DATA BOOK L. 2.280
- 114-14) TTL DATA BOOK L. 3.648
- 114-15) VOLTAGE REGULATOR L. 1.710
- 114-16) DATA ACQUISITION L. 5.130
- 114-17) DISCRETE DATA BOOK L. 3.306
- 114-18) IDM 2900 MICROPROCESSOR FAMILY L. 1.388

## Prezzi I.V.A. compresa

Modalità pagamento:  
Contrassegno, più spese postali.

Ordine minimo L. 6.000.

**edis** s.r.l.  
via Angelo della Pergola, 11.  
20159 MILANO - tel. 02-603407





equipaggiamenti  
radio  
elettronici

27049 STRADELLA (PV)  
via Garibaldi 115  
Tel. (0385) 48139



## HF-200

SOLID - STATE  
SSB CW - HF TRANSCEIVER

## AL-S 200

ALIMENTATORE STABILIZZATO  
E ALTOPARLANTE PER HF-200

○ completamente a stato solido ○ 100 W in antenna ○ lettura digitale ○ sintonia elettronica ○

**UN COCKTAIL TUTTO ITALIANO, UN GIUSTO DOSAGGIO DI CAPACITA'**

● TECNOLOGIA ● VOLONTA' ● UN GUSTO INCONFONDIBILE  
CHE COMINCIA AD ESSERE APPREZZATO ANCHE ALL'ESTERO

## CONTINUITA' NELLA FORNITURA DELL' ENERGIA

### GRUPPO STATICO **GC 1000 s**

UTILE PER RADIO e TV PRIVATE - CENTRI DI CALCOLO -  
OSPEDALI - ISTITUTI DI CREDITO - UFFICI COMMERCIALI  
BAR - NEGOZI - LABORATORI ARTIGIANI - ABITAZIONI -

#### CARATTERISTICHE TECNICHE

- completamente automatico
- tensione d'uscita  $220v \pm 5\%$
- onda corretta dist.  $< 10\%$
- potenza 750va serv. continuo  
2000va di spunto
- tempo d'intervento  $< 100ms$
- protezione contro il c.c.
- carica batteria a corrente  
costante e tensione costante



# FANTINI

## ELETTRONICA

SEDE: Via Fossolo 38/c/d - 40138 BOLOGNA  
C. C. P. n° 230409 - Telefono 34.14.94

FILIALE: Via R. Fauro 63 - Tel. 80.60.17 - ROMA

### MATERIALE NUOVO (sconti per quantitativi)

TRANSISTOR	BC177	L. 250	BD139	L. 500
2N916	BC237	L. 130	BD140	L. 500
2N1711	BC238	L. 120	BD597	L. 300
2N2222	BC239	L. 150	BF166	L. 250
2N2905	BC262	L. 210	BF194	L. 250
2N3055	BC300	L. 400	BF195	L. 250
2N3055 RCA	BC303	L. 400	BF198	L. 220
2N3862	BC304	L. 420	BF199	L. 220
2N4427	BC307	L. 150	BSX26	L. 300
2N4904	BC308	L. 160	BSX39	L. 300
2SC799	BC309	L. 180	BSX81A	L. 100
AC142	BC327	L. 200	IN8907	L. 100
AC176	BC414	L. 200	MPS5603	L. 400
BC107	BC418	L. 100	MPSU55	L. 550
BC108	BCY79	L. 200	OC77	L. 50
BC109	BD132	L. 1150	SE5030A	L. 100
BC140	BD137	L. 500	TIP33	L. 950
BC173	BD138	L. 500	TIP34	L. 950
			T1893	L. 300

16382RCA-PNP plast. - 50 V / 5 A / 50 W L. 650

FET	UNIGIUNZIONE	
BF244	2N2646	L. 550
BF245	2N6027 progr.	L. 700
2N3819 (T1212)	MN10	L. 600
2N5245	2N4893	L. 700

MOSFET 3N211 - 3N225A	cad. L. 1100
MOSFET 40673	L. 1400
DARLINGTON 70 W - 100 V SE9302	L. 1400
VARICAP BA163 (a 1 V 180 pF)	L. 250

TRANSISTOR FINALE FM 25 W 2N5591 L. 13500  
ELEVATORE DI TENSIONE AA1225A - in +2÷3 V; out: -12÷+15 V L. 1600

PONTI RADDRIZZATORI E DIODI			
B50C1000	L. 400	B600C1000	L. 500
B20C2200	L. 600	1N4001	L. 80
B40C2200	L. 700	1N4005	L. 90
B80C3000	L. 800	1N4007	L. 120
B80C5000	L. 1800	1N4148	L. 50
B80C10000	L. 2800	EM513	L. 200
		1N5406	L. 300
		Autodiodi	L. 500
		AA116	L. 80
		6F10	L. 500
		6F40	L. 550
		6F60	L. 600

LED puntiformi rossi o verdi	cad. L. 220
LED ARANCIO, VERDI, GIALLI Ø 5 mm.	L. 250
LED ROSSI Ø 5 e 3 mm.	L. 150
LED bicolori	L. 1200
GHIERA Metallica per LED Ø 3 mm.	L. 350
GHIERA Metallica per LED Ø 5 mm.	L. 450
GHIERA Plastica per LED Ø 5 mm.	L. 70

ACCOPIATORI OTTICI TEXAS mini dip  
- TIL 111 L. 950  
- TIL 112 L. 900  
- TIL 113 (darlington) L. 1050

INTEGRATI T.T.L. SERIE 74			
7400	L. 450	7437	L. 480
7401	L. 450	7438	L. 490
74H00	L. 535	7440	L. 400
7402	L. 450	74H40	L. 530
7403	L. 450	7442	L. 670
7404	L. 480	7443	L. 1200
74H04	L. 630	7445	L. 1300
7405	L. 480	7446	L. 935
7406	L. 520	7447	L. 935
7408	L. 480	7448	L. 935
7410	L. 450	7450	L. 400
74H10	L. 530	74H51	L. 530
74S11	L. 450	7460	L. 400
7412	L. 460	7473	L. 545
7413	L. 800	7474	L. 545
7414	L. 1570	7475	L. 670
7417	L. 470	7483	L. 1175
7420	L. 435	7485	L. 1125
74H20	L. 530	7486	L. 820
74L20	L. 550	7490	L. 590
7430	L. 435	7492	L. 635
7432	L. 435	7493	L. 700
		7495	L. 750
		74105	L. 900
		74107	L. 730
		74109	L. 1940
		74121	L. 820
		74123	L. 975
		74141	L. 1590
		74150	L. 1700
		74157	L. 975
		74160	L. 975
		74164	L. 1320
		74175	L. 975
		74190	L. 1145
		74192	L. 1220
		74193	L. 1220
		74194	L. 1440
		74279	L. 640
		7525	L. 500
		75491	L. 500
		MC672	L. 250
		MC852P	L. 180
		9368	L. 1700

### NOVITA' DEL MESE

CELLA SOLARE AL SILICIO Ø mm. 76-0, 46 V / 1.2 A (AM1) efficienza di conversione 16% L. 14000

HOBBY KITS PANTEC in scatola di montaggio:  
- Trasmettitore FM - 3 W L. 9350  
- Babyphone microtrasmettitore FM L. 7800  
- alimentatore stabilizzato 2÷30 V con soglia di corrente regolabile da 20 mA a 2.2 A. Senza trasformatore L. 14200  
- preamplificatore stereo RIAA L. 13500  
- amplificatore stereo 2 x 10 W L. 16530  
- amplificatore stereo 2 x 40 W L. 27300

KIT FOTOESIST positivo  
- fotorealist liquido  
- soluzione sviluppo  
- dissodante per rame

Corredato di istruzioni L. 7000

COMMUTATORI FM decimali tipo contraves L. 2300

MODULO NATIONAL per orologio + termometro MA 1026 L. 30000

DE-BUG - basette modulari per montaggi sperimentali TEKO:

- modello 340/1M (dim. 45 x 85) confez. singola L. 4500  
- modello 340/2M confezione doppia L. 8600  
- modello 480/1M (dim. 45 x 118) confez. singola L. 6100  
- modello 480/2M confezione doppia L. 11500

SN76477 gen. rumorosi L. 4500

LUCI PSICHEDELICHE A TRE CANALI da 600 W cad. L. 23000

Sensibilità 10 mV L. 23000

INTEGRATI T.T.L. Serie 74LS			
74LS00	L. 470	74LS92	L. 900
74LS04	L. 500	74LS112	L. 750
74LS42	L. 850	74LS114	L. 750
74LS90	L. 950	74LS153	L. 1000
		74LS175	L. 1050
		74LS190	L. 1400
		74LS197	L. 1500
		N8280A	L. 1000

INTEGRATI C/MOS			
CD4000	L. 400	CD4014	L. 1350
CD4001	L. 400	CD4016	L. 650
CD4002	L. 400	CD4017	L. 1200
CD4006	L. 1600	CD4023	L. 400
CD4007	L. 400	CD4024	L. 1050
CD4008	L. 1500	CD4026	L. 2450
CD4010	L. 650	CD4027	L. 650
CD4011	L. 400	CD4029	L. 1500
CD4012	L. 400	CD4033	L. 2200
		CD4042	L. 1200
		CD4046	L. 1700
		CD4047	L. 1600
		CD4050	L. 650
		CD4051	L. 1200
		CD4055	L. 2050
		CD4056	L. 2050
		CD4072	L. 400
		CD4511	L. 1500

INTEGRATI LINEARI E MULTIFUNZIONI			
ICL8038	L. 5000	CA3161	L. 2700
SG301AT	L. 900	CA3162	L. 7200
SG304 T	L. 1800	µA711	L. 350
SG305	L. 600	µA723	L. 750
SG307	L. 1100	LM733	L. 1100
SG324	L. 1500	µA741	L. 550
SG3401	L. 2200	µA747	L. 850
SG3502	L. 4500	µA748	L. 950
LM381	L. 2400	MC1420	L. 400
LM3900	L. 850	MC1458	L. 800
µA709	L. 700	MC1468	L. 1800
		NE540	L. 2500
		NE555	L. 500
		PA263 (3W)	L. 1500
		SN76131	L. 800
		TBA1208A	L. 1400
		TAA611A	L. 900
		TAA611C	L. 1200
		TAA621	L. 1600
		TAA320	L. 800
		TBA570	L. 1900
		TBA810	L. 1500

### STABILIZZATORI DI TENSIONE

- Serie positiva in contenitore plastico, da 1 A: 7805 - 7806 - 7808 - 7812 - 7815 - 7818 - 7824 L. 1100

- Serie negativa in contenitore plastico, da 1 A: 7905 - 7912 - 7915 - 7918 L. 1400

- Serie positiva in contenitore TO3, da 1,5 A: 7805 - 7812 - 7815 L. 1800

- Serie negativa in contenitore TO3, da 1,5 A: LM320K 15 V L. 2200

LM317 regolatore di tensione variabile da 1,2 a 37 V con 1,5 A L. 1800

L 200 regolatore tensione 3÷35 V - 2,5 A L. 2200

ZENER 400 mW da 3,3 V a 30 V L. 150

ZENER 1 W da 5,1 V a 22 V L. 200

ZENER 10 W - 6,8 V - 22 V L. 600

MEMORIE PROM MM5202 H82S126 L. 16000

GENERATORI DI CARATTERI 2516 L. 15000

MOSTEK 5024 - Gen. per organo L. 13000

MOSTEK MK 5002 - 4 Dignit counter/Display Decoder L. 13000

DISPLAY 7 SEGMENTI

TIL312 L. 1300 - MAN7 verde L. 1600 - FND503 (dimensioni

cifra mm 7,5 x 12,7) L. 1600 - FND359 (FND70) L. 1100

Le spese di spedizione (sulla base delle vigenti tariffe postali) e le spese di imballo, sono a totale carico dell'acquirente. LE SPEDIZIONI VENGONO FATTE SOLO DALLA SEDE DI BOLOGNA. - NON DISPONIAMO DI CATALOGO.

# FANTINI

LIT33 (3 cifre)	L. 4000
NIXIE DT1705 al fosforo - a 7 segmenti	
dim. mm 10 x 15. Accensione: 1,5 Vcc e 25 Vcc	L. 1750
<b>S.C.R.</b>	
300 V 8 A L. 350	800 V 6 A L. 1600
200 V 8 A L. 300	400 V 3 A L. 800
400 V 6 A L. 1200	1000 V 5 A L. 2000
200 V 1 A L. 320	60 V 0,8 A L. 400
	500 V 10 A L. 1000

## TRIAC PLASTICI

Q4003 (400 V - 3 A) L. 900	Q4015 (400 V - 15 A) L. 1800
Q4006 (400 V - 6,5 A) L. 1100	Q6010 (600 V - 10 A) L. 2000
Q4010 (400 V - 10 A) L. 1200	DIAC GT40 L. 200
QUADRAC CI - 12 - 179 - 400 V - 4 A	L. 750

## SIRENE ATECO

— ESA12: 12 Vcc - 30 W	L. 19500
— SE 12: elettronica 12 V - 116 dB	L. 19000
— ACB 220: 220 V - 165 W	L. 22000

## CICALINI elettronici 12 Vcc

ALTOPARLANTINI 8 Ω - Ø 50 mm - 70 mm - 85 mm	L. 2500
TWEETER MOTOROLA piezo a tromba 70 W	L. 1200
TWEETER MOTOROLA piezo 35 W	L. 9000
TWEETER MOTOROLA piezo 35 W	L. 5500
<b>ALTOPARLANTI HI-FI PHILIPS 8 Ω</b>	
— Tweeter ADO141/T8 - 50 W	L. 8800
— Tweeter AD0160/T8 - 40 W	L. 9800
— Squawker AD5060/Sq8 - 40 W	L. 13000
— Woofer AD1265/W8 - 30 W	L. 27200
<b>FERRITI CILINDRICHE Ø 3 mm con terminali assiali per impedenze, bobine, ecc.</b>	
	L. 50

## POTENZIOMETRI GRAFITE LINEARI:

— Tutta la serie da 500 Ω a 1 MΩ L. 450

## POTENZIOMETRI A GRAFITE LOGARITMICI:

— 4,7 K - 10 K - 47 K - 100 K - 200 K - 1 M L. 450

## POTENZIOMETRI A GRAFITE MINIATURA:

— 100 kΩ L. 350

## POTENZIOMETRI A CORSORE

— 200 Ω - 5 kΩ - 22 kΩ corsa mm 30 L. 300

— 10 kΩ - 25 kΩ - 100 kΩ - 200 kΩ corsa mm 60 L. 550

— 1 kΩ - 10 kΩ - 500 kΩ corsa mm 60 L. 550

— 500 k lin. + 1 k lin. + 7,5 k log. + int. L. 320

**POTENZIOMETRO A FILO 500 Ω / 2 W** L. 550

**TRIMMER 100 Ω - 470 Ω - 1 kΩ - 2,2 kΩ - 5 kΩ - 22 kΩ - 47 kΩ - 100 kΩ - 220 kΩ - 470 kΩ - 1 MΩ** L. 150

**TRIMMER a filo 500 Ω** L. 1000

**PORTALAMPADA SPIA con lampada 12 V** L. 700

**PORTALAMPADA SPIA NEON 220 V** L. 600

**FIBRE OTICHE IN GUAINA DI PLASTICA**

— diametro esterno mm 2 al m L. 2000

**STRISCIE LUMINESCENTI 220 V (dim. 125 x 133 mm.)** L. 2500

**TRASFORMATORE alim. per orologio MA1023** L. 2000

**TRASFORMATORE alim. per orologio MA1002/MA1012** L. 2000

**TRASFORMATORI alim. 220 V → 12 V - 1 A** L. 3600

**TRASFORMATORI alim. 220 V → 12 + 12 V/36 W** L. 5400

**TRASFORMATORI alim. 125-160-220 V → 15 V - 1 A** L. 5000

**TRASFORMATORI alim. 220 V → 15 + 15 - 30 W** L. 5600

**TRASFORMATORI alim. 220 V → 15 + 15 V - 60 W** L. 8000

**TRASFORMATORI alim. 4 W 220 V → 6 + 6 V - 400 mA** L. 1500

**TRASFORMATORI alim. 220 V → 6,75-9-12 V - 2,5 W** L. 1500

**TRASFORMATORI alim. 5 W - Prim.: 125 e 220 V - Secondario: 15 V e 170 V 30 mA** L. 1000

**TRASFORMATORI alim. 220 V → 9 V - 5 W** L. 1500

**TUTTI I TIPI DI TRASFORMATORI - PREZZI A RICHIESTA**

**SALDATORE ANTEX a stilo per c.s. 15 W / 220 V** L. 9500

**SALDATORI A STILO PHILIPS per c.s. 220 V - 25-50 W** L. 10000

**L. 8000**

**POMPETTA ASPIRASTAGNO PHILIPS**

**CONFEZIONE gr. 15 stagno al 60% Ø 1,5** L. 400

**STAGNO al 60% Ø 1,5 in rocchetti da Kg. 0,5** L. 9500

**STAGNO al 60% Ø 1 mm in rocchetti da Kg. 0,5** L. 9800

**VARIAC ISKRA - In. 220 V - Uscita 0 → 270 V**

— HSG 0020 da pannello - 1 A/0,2 kVA L. 24000

— HSG 0050 da pannello - 2 A/0,5 kVA L. 29000

— HSG 0100 da pannello - 4 A/1,1 kVA L. 34000

— HSG 0200 da pannello - 7 A/1,9 kVA L. 45000

— HSN 0101 da banco - 4 A/1,1 kVA L. 50000

— HSN 0201 da banco - 7 A/1,9 kVA L. 61000

— HSN 0301 da banco - 10 A/3 kVA L. 103000

**ALIMENTATORI STABILIZZATI DA RETE 220 V**

13 V - 1,5 A - non protetto L. 13000

13 V - 2,5 A L. 17000

3,5 + 15 V - 3 A, con Voltmetro e Amperometro L. 34700

13 V - 5 A, con Voltmetro L. 30000

3,5 + 16 V - 5 A con Voltmetro e Amperometro L. 41000

3,5 + 15 V - 10 A con Voltmetro e Amperometro L. 61000

**CONTATTI REED in ampolla di vetro**

— lunghezza mm 20 - Ø 2,5 L. 350

— lunghezza mm 28 - Ø 4 L. 300

— a sigaretta Ø 8 x 35 con magnete L. 1800

**ATECO mod. 390 con magnete** L. 2000

**ATECO mod. 392 a scambio con magnete** L. 2600

**CONTATTI A VIBRAZIONE per dispositivi di allarme** L. 2100

**MAGNETINI per REED: — metallici Ø 3 x 15 mm.** L. 500

— ceramici Ø 13 x 8 L. 200

— plastici Ø 13 x 5 L. 50

## RELAY FUJITSU calottati

— 1 scambio 10 A - 12 e 24 Vcc, 24 Vca L. 3850

— 2 scambi 10 A 6 e 12 Vcc - 24 Vcc o ca L. 3950

— 2 scambi 10 A - 220 Vca L. 4900

— 3 scambi 5 A - 24 Vcc o ca e 125 Vca L. 4100

— 4 scambi 3 A - 24 Vcc o ca L. 4250

— 1 scambio miniatura 3 A 6 o 12 o 24 Vcc L. 2000

**MICRORELAY BR211 - 6 o 12 o 24 Vcc / 1 A - 1sc.** (dim. 15 x 10 x 10 mm) L. 2400

**MICRORELAY BR221 - 12 o 24 Vcc / 1 A - 2sc.** (dim. 11 x 10 x 21) L. 3200

**MICRORELAY BR 311 - 12 V / 3 A - 1sc.** L. 2450

**RELAYS FINDER**

12 V - 3 sc. - 10 A - mm 34 x 36 x 40 calotta plast. L. 3200

12 V/3 sc. - 3 A - mm 21 x 31 x 40 calotta plastica L. 3000

**RELAY 115 Vca 3 sc. 10 A undecal calottato** L. 1150

**RELAY ATECO 12 Vcc - 1 sc. - 5 A dim. 12 x 25 x 24** L. 1650

**RELAYS FEME CALOTTATI per c.s.**

— 6 V - 5 A - 1 sc. cartolina L. 2200

— 12 V - 2 A - 2 sc. cartolina L. 1300

**REED RELAY SIEMENS 2 contatti - 5 Vcc - per c.s.** L. 1300

**FILTRI RETE ANTIDISTURBO 250 Vca - 0,6 A** L. 800

**ANTENNA Tx per FM 4 DIPOLI COLLINEARI**

1 KW - 50 Ω - 9 dB L. 330000

**EXCITER modulo trasmittente FM 87 → 108 MHz - 12 V potenza 800 mW. Non necessita di taratura alcuna. Già predisposto per aggancio di fase.** L. 160000

**BL15 amplificatore di potenza RF/FM - 12 V - input 800 mW - output 15 W. Completo di filtro passa basso** L. 88000

**BL60S amplificatore di potenza RF/FM - 12 V - ventilazione forzata input 15 W - output 60 W** L. 144000

**BL80 amplificatore di potenza RF/FM - 28 V - 15 W input - output 80 W** L. 150000

**FM40 - come il BL60 ma senza il ventilatore - Input 10 W - Output 45 W** L. 70000

**Gruppo TV per VHF PREH con PCC88 e PCF82** L. 3000

**QUARZI CB per tutti i canali** L. 1700

**RESISTENZE da 1/4 W 5% e 1/2 W 5% tutti i valori della serie standard** cad. L. 20

**ANTENNA DIREZIONALE ROTATIVA a tre elementi «AMAL-TEA», per 10-15-20 m - 1 KW AM** L. 206000

**ANTENNA VERTICALE «HADES» per 10-15-20 m da 1 KW AM** L. 50000

**ANTENNA DIREZIONALE ROTATIVA a tre elementi ADR3 per 10-15-20 m completa di vernice e imballo** L. 147000

**ANTENNA VERTICALE AV1 per 10-15-20 m completa di vernice e imballo** L. 36000

**ANTENNE SIGMA per barra mobile e per base fissa. Prezzi come da listino Sigma**

**BALUN Mod. SA1: simmetrizzatore per antenne Yagi** L. 16.000

**CAVO COASSIALE RG8/U** al metro L. 700

**CAVO COASSIALE RG11** al metro L. 520

**CAVO COASSIALE RG58/U** al metro L. 290

**CAVO COASSIALE RG174** L. 280

**CAVO COASSIALE RG59/U** al metro L. 340

**CAVO P/NYR 15662 per sistema 34 IBM** L. 1700

**CAVETTO SCHERMATO PLASTICATO, grigio, flessibile**

CPU1 - 1 polo al m. L. 130 CPU4 - 4 poli al m. L. 300

CPU2 - 2 poli al m. L. 180 M2025 - 2 poli al m. L. 180

CPU3 - 3 poli al m. L. 250 M5050 - 5 poli al m. L. 350

**CAVETTO TRIPOLARE con spina 10 A / 250 V - m 1,5** L. 500

**PIATTINA ROSSA E NERA 0,35** al metro L. 70

**PIATTINA ROSSA E NERA 0,75** al metro L. 130

**MATASSA GUAINA TEMFLEX nera Ø 3 - m 33** L. 600

**GUAINA TERMORESTRINGENTE nera**

IVR16 Ø mm 2 al m L. 400 IVR95 Ø mm 10 L. 750

IVR32 Ø mm 3 al m L. 500 IVR127 Ø mm 13 L. 1000

IVR64 Ø mm 7 al m L. 600 IVR254 Ø mm 26 al m L. 2000

**RIVETTI Ø 3,5 x 7 mm** 100 pezzi L. 300

**STRUMENTI HONEYWELL a bobina mobile MS2T classe 1,5**

dimensioni: 80 x 70 foro Ø 56 - valori: 50 µA - 50-0-50 µA -

— 12 V - 5 A - 2 sc. verticale L. 3100

— 300 Vc.a. L. 11500

**STRUMENTI GALILEO a ferro mobile per cc. e ca. cl. 1,5**

ampia scala

— dim. mm 75 x 75 - 0,8 A - 1,5 A - 4 A - 60 A - 80 A

L. 4000



# FANTINI

— dim. mm 95 x 95 - 1,5 A - 5 A - 20 A - 50 A - 80 A	L. 5000
— dim. mm 140 x 140 - 0,8 A - 1,5 A - 2 A - 20 A - 30 A - 50 A - 100 A - 150 A - 250 A	L. 3500
— dim. mm 95 x 95 - 150 V - 200 V	L. 5000
— dim. mm 140 x 140 - 150 V - 200 V - 500 V	L. 3500

<b>STRUMENTI ISKRA</b> ferro mobile EC4 (dim. 48 x 48)	L. 4700
— 50 mA - 100 mA - 500 mA	L. 4700
— 1,5 A - 3 A - 5 A	L. 4000
— 10 A	L. 4250
— 15 V - 30 V	L. 4500
— 300 V	L. 7400

Il modello EC6 (dim. 60 x 60) costa L. 350 in più.

<b>STRUMENTI INDICATORI MINIATURA a bobina mobile</b>	
— 100 µA f.s. - scala da 0 a 10 lung. mm. 20	L. 2300
— 100 µA f.s. - scala da 0 a 10 orizzontale	L. 2700
— 100 µA f.s. - scala —30+5 dB	L. 2300
— 0 centrale	L. 2700
— VU-meter 40 x 40 x 25 - 200 µA f.s.	L. 3000
— Indicatori stereo 200 µA f.s.	L. 4500
<b>STRUMENTI SHIOHARA</b> 5 A mm 65 x 80	L. 7500
<b>TIMER PER LAVATRICE</b> con motorino 220 V 1,25 R.P.M.	L. 1800

**MODULO PER OROLOGIO NATIONAL MA1002 o MA1012** - da rete - 24 ore con sveglia L. 12000

**MODULO PER OROLOGIO NATIONAL MA1003** - 24 ore, oscillatore incorporato, alimentazione 12 Vcc L. 20000

**MODULO PER OROLOGIO NATIONAL MA1022** da rete - 24 ore - oscillatore incorporato per funzionamento con batteria tampone - Sveglia incorporata: uscita 8 o 16 Ω L. 15000

**FREQUENZIMETRO DIGITALE BREMI BRI 8200** - 7 cifre - 1 Hz - 220 MHz ± 1 digit L. 186000

**CAPACIMETRO DIGITALE BREMI BRI 8004** - 4 cifre - da 1 pF a 9999 µF in 3 portate. Precisione 1% L. 170000

**TRANSISTESTER MISELCO** a segnale acustico per la prova dinamica del transistor PNP e NPN e del FET. Inlettore di segnali incorporato. Alim. con batt. 9 V L. 12000

**MULTITESTER PHILIPS UT5003** - 20 kΩ/V L. 25000

**MULTITESTER UT5001 PHILIPS** 50 kΩ/V L. 30000

**ADATTATORE** alta impedenza a FET per multitestere Philips L. 4000

**MULTIMETRO DIGITALE PANTEC** mod. PAN2000 a cristalli liquidi (3 cifre e 1/2 - altezza 19 mm). L. 200000

**OSCILLOSCOPIO PANTEC P73** a singola traccia. 0-8 MHz - 3 pollici L. 280000

**OSCILLOSCOPIO PANTEC P78-2CH** a doppia traccia 0-10 MHz - 5 pollici L. 750000

**ZOCOLI** per integrati per AF Texas 8-14-16 piedini L. 200

**ZOCOLI** per integrati 8+8 piedini divaric. L. 280

**PIEDINI** per IC, in nastro cad. L. 14

**ZOCOLI** per relay FINDER L. 550

**MORSETTIERE** per c.s. a 3 poli L. 400

**MORSETTIERE** per c.s. a 6 poli L. 650

**MORSETTIERE** per c.s. a 12 poli L. 1000

**MORSETTIERE** per c.s. a 24 poli L. 2000

**CUFFIA STEREO** 8 Ω mod. 806 B - gamma di risposta 20 Hz÷20 KHz - controllo di volume - 0,5 W L. 13500

**CUFFIA MD-38CB** - 8 Ω - con microfono incorporato - imp. 600 Ω L. 23000

**CUFFIA STETOSCOPIA** 1 kohm L. 2000

**PRESE** 4 poli + schermo per microfono CB L. 1000

**SPINE** 4 poli + schermo per microfono CB L. 1100

**PRESA DIN** 3 poli - 5 poli L. 150

**SPINA DIN** 3 poli - 5 poli L. 200

**PORTAFUSIBILE** 5 x 20 da pannello L. 450

**PORTAFUSIBILE** 5 x 20 da c.s. L. 80

**FUSIBILI** 5 x 20 0,5 A - 1 A - 2 A - 3 A - 5 A L. 60

**PRESA BIPOLARE** per alimentazione L. 200

**SPINA BIPOLARE** per alimentazione L. 150

**PRESA PUNTO-LINEA** L. 150

**SPINA PUNTO-LINEA** L. 150

**PRESE RCA** L. 200

**SPINE RCA** L. 150

**SPINE METALLICHE RCA** L. 200

**BANANE:** rosse e nere L. 70

**BOCCOLE** volanti L. 160

**BOCCOLE ISOLATE** rosse e nere foro Ø 4 cad. L. 160

**MORSETTI** rossi e neri L. 350

**SPINA JACK** bipolare Ø 6,3 L. 300

**PRESA JACK** bipolare Ø 6,3 L. 250

**PRESA JACK** volante mono Ø 6,3 L. 250

**SPINA JACK** bipolare Ø 3,5 L. 180

**PRESA JACK** bipolare Ø 3,5 L. 180

**RIDUTTORI** Jack mono Ø 6,3 mm → Jack Ø 3,5 mm L. 400

**SPINA JACK STEREO** Ø 6,3 L. 400

**SPINA JACK STEREO** metallica Ø 6,3 L. 750

**PRESA JACK STEREO** Ø 6,3 L. 400

**PRESA JACK STEREO** con 2 int. Ø 6,3 L. 550

**PRESA JACK STEREO** volante Ø 6,3 L. 400

**COCCODRILLI** isolati, rossi o neri mm 65 L. 150  
**COCCODRILLI** isolati, rossi o neri mm. 45 L. 90  
**PUNTALI PER TESTER** con cavetto, rossi e neri, la coppia L. 1000

**PUNTALE SINGOLO**, profess., rosso o nero L. 400

**CONNETTORI AMPHENOL** PL259 e SO239 cad. L. 750

**RIDUTTORI** per cavo RG58 L. 200

**DOPPIA FEMMINA VOLANTE** L. 1400

**DOPPIO MASCHIO VOLANTE** L. 1300

**ANGOLARI COASSIALI** tipo M359 L. 1600

**CONNETTORI COASSIALI** Ø 10 in coppia L. 350

**CONNETTORI AMPHENOL BNC**

— UG88 (maschio volante) L. 1000

— UG1094 (femmina da pannello) L. 900

**CONNETTORI AMPHENOL** 22 poli maschi da c.s. L. 800

**CONNETTORI AMP.** da c.s. in coppia, contatti dorati

— a 4 poli L. 1300 - a 6 poli L. 1500 - a 8 poli L. 1800

— a 10 poli (contatti sbiancati) L. 900

**PULSANTI** normalmente aperti L. 300

**PULSANTI** normalmente chiusi L. 300

**MICROPULSANTI HONEYWELL** 1 sc. momentanei L. 2000

**MICROPULSANTI HONEYWELL** 1 sc. permanenti L. 1400

**MICRODEVIIATORI** 1 via L. 800

**MICRODEVIIATORI** 2 vie L. 1000

**MICRODEVIIATORI** 1 via 3 pos. L. 1100

**DEVIIATORE A SLITTA** 2 vie 2 pos. L. 300

**INTERRUTTORE** 6 A a levetta plastica L. 500

**BIT SWITCH** per c.s. — 5 poli L. 1400 — 7 poli L. 1800

**INTERRUTTORI A MERCURIO** miniatura L. 1800

**COMMUTATORE** rotante 3 vie - 4 pos. - 5 A L. 1100

**COMMUTATORE** rotante 1 via - 12 pos. L. 700

**COMMUTATORE** rotante 2 vie - 12 pos. L. 1200

**CAPSULE A CARBONE** Ø 38 L. 300

**CAPSULE PIEZO** Ø 25 L. 850

**MICROFONI DINAMICI** CB, cordone a spirale L. 6500

**MANOPOLE DEMOLTIPLICATE** Ø 40 mm L. 2900

**MANOPOLE DEMOLTIPLICATE** Ø 50 mm L. 3800

**MANOPOLE DEMOLTIPLICATE** Ø 70 mm L. 4700

**MANOPOLE PROFESSIONALI** in anticorodal anodizzato

F16/20 L. 800 G25/20 L. 850 R14/17 L. 750

F25/22 L. 1000 L18/12 L. 700 R20/17 L. 800

H25/15 L. 850 L18/19 L. 700 R30/17 L. 1000

J20/18 L. 800 L25/12 L. 750 T18/17 L. 700

K25/20 L. 850 L25/19 L. 800 U16/17 L. 700

K30/23 L. 950 L40/19 L. 1150 U18/17 L. 700

G18/20 L. 750 N13/13 L. 700 U20/17 L. 750

Per i modelli anodizzati neri L. 100 in più.

**PACCO** da 100 resistenze assortite L. 600

• da 100 ceramiche assortiti L. 1500

• da 100 condensatori assortiti L. 1400

• da 40 elettrolitici assortiti L. 1600

**VETRONITE** modulare passo mm 5 - 180 x 120 L. 2000

**VETRONITE** modulare passo mm 2,5 - 120 x 90 L. 1000

**LASTRE VETRONITE** con una faccia ramata

— mm 60 x 200 L. 600 — mm 140 x 460 L. 2300

— mm 120 x 200 L. 1100 — mm 200 x 300 L. 2600

**ALETTE** per AC128 o simili L. 40

**ALETTE** per TO-5 in rame brunito L. 70

**BULLONI DISSIPATORI** per autodiodi e SCR L. 250

**DISSIPATORI IN ALLUMINIO ANODIZZATO**

— a U per due Triac o transistor plastici L. 250

— a U per Triac e Transistor plastici L. 150

— a stella per TO-5 TO-18 L. 100

— a bullone per TO5 L. 300

— alettati per transistor plastici L. 300

— a ragno per TO-3 o per TO-66 L. 400

— per IC dual in line L. 250

**DISSIPATORI ALETTATI IN ALLUMINIO**

— con doppia alettatura liscio cm 20 L. 2100

— a grande superficie, alta dissipazione cm 13 L. 2100

— a quadruplo U, base piana cm. 25 L. 2100

**MOTORINI SVIZZERI MAXON** a bassa inerzia L. 8000

**MOTORINO LESA** per mangianastri 6÷12 Vcc L. 1000

**MOTORINO UNUS** 12 Vc.c. - dim. 100 x 75 x 40 mm - perno Ø 8 mm. L. 6000

**MOTORINO LESA** 125 V a spazzole. L. 1500

**VENTILATORI CON MOTORE INDUZIONE 220 V**

— VC55 - centrifugo dim. mm 93 x 102 x 88 L. 10000

— VT60-90 - tangenziale dim. mm 152 x 100 x 90 L. 11000

**VENTILATORI TANGENZIALI** per rack (dim. 510 x 120 x 120) - motore induzione 115 V. Con condensatore di avviamento e trasformatore per 220 V L. 20000

**VENTOLE CENTAUR** 5 pale 120 x 120 x 40 - 220 V L. 18200

# FANTINI

## segue materiale nuovo

### CONTENITORI IN ALLUMINIO ESTRUSO ANODIZZATO CON COPERCHIO PLASTIFICATO AZZURRO

mm 55 x 85 x 85	L. 3700	mm 55 x 255 x 150	L. 7300
mm 55 x 105 x 85	L. 4100	mm 80 x 105 x 150	L. 6000
mm 55 x 155 x 85	L. 4550	mm 80 x 155 x 150	L. 6600
mm 55 x 205 x 85	L. 5000	mm 80 x 255 x 150	L. 8300

**CONTENITORE** 16-15-8, mm 160 x 150 x 80 h, pannello anteriore in alluminio L. 3000

### CONTENITORI IN LEGNO E ALLUMINIO:

— BS2 (dim. 95 x 393 x 210)	L. 9000
— BS3 (dim. 110 x 440 x 210)	L. 10000

### Contenitori metallici con pannelli in alluminio anodizzato

C1 (60 x 130 x 120)	L. 4400	F1 (110 x 170 x 200)	L. 10600
C2 (60 x 170 x 120)	L. 4500	F2 (110 x 250 x 200)	L. 11000
C3 (60 x 220 x 120)	L. 6000	F3 (110 x 340 x 200)	L. 13000
C4 (80 x 130 x 150)	L. 4600	F4 (80 x 170 x 200)	L. 10650
C5 (80 x 170 x 150)	L. 4700	F5 (80 x 250 x 200)	L. 11400
C7 (100 x 130 x 150)	L. 4800	F6 (140 x 340 x 200)	L. 14000
C8 (100 x 170 x 150)	L. 4900	F7 (200 x 130 x 120)	L. 11000

— P1 (dim. 60 x 170 x 120 x 30) a piano inclinato	L. 3950
— P2 (dim. 80 x 220 x 120 x 30) a piano inclinato	L. 4400
— P3 (dim. 60 x 270 x 120 x 30) a piano inclinato	L. 4800

### CONTENITORI IN ALLUMINIO SERIE M

M1 (mm 32 x 44 x 70)	845	M6 (mm 32 x 54 x 100)	985
M2 (mm 32 x 54 x 70)	865	M7 (mm 32 x 64 x 100)	1000
M3 (mm 32 x 64 x 70)	900	M8 (mm 32 x 73 x 100)	1035
M4 (mm 32 x 73 x 70)	935	M9 (mm 43 x 64 x 100)	1075
M5 (mm 32 x 44 x 100)	955	M10 (mm 43 x 70 x 100)	1100

### CONTENITORI IN ALLUMINIO LUCIDO, COPERCHIO VERNICIATO

E2 (57 x 112 x 130)	L. 1800	E4 (57 x 223 x 130)	L. 2400
E3 (57 x 167 x 130)	L. 2100	E5 (73 x 112 x 130)	L. 2200

**CONTENITORE METALLICO** 250 x 260 x 85 con telaio interno forato e pannelli L. 5000

### CONDENSATORI CARTA-OLIO

0,35 µF / 1000 Vca	L. 250	2 µF / 280 Vca	L. 500
1,25 µF / 220 Vca	L. 250	2,5 µF / 400 Vca	L. 350
1,5 µF / 220 Vca	L. 300	5,7 µF / 420 Vca	L. 900

**COMPENSATORE** a libretto per RF 140 pF max L. 450

**COMPENSATORE** ceramico 5-20 pF L. 250

**COMPENSATORE** rotante 20-200 pF L. 252

**CONDENSATORI AL TANTALIO** 10 µF e 33 µF / 3 V L. 50

**CONDENSATORI** 10 µF/15 Vca. L. 100

**VARIABILI AD ARIA** - 15-15 pF L. 900

- 80+190 pF L. 700

ELETTROLITICI	VALORE	LIRE	VALORE	LIRE	VALORE	LIRE	VALORE	LIRE	
VALORE	LIRE	220 µF / 16 V	120	500 µF / 25 V	200	5 µF / 50 V	70	2000 µF / 50 V	650
4700 µF / 6,3 V	250	470 µF / 16 V	150	1000 µF / 25 V	350	10 µF / 50 V	80	3300 µF / 63 V	2300
30 µF / 10 V	40	1000 µF / 16 V	160	2000 µF / 25 V	500	22 µF / 63 V	80	4700 µF / 63 V	3300
500 µF / 12 V	80	2000 µF / 16 V	450	3000 µF / 25 V	450	47 µF / 50 V	100	60 µF / 100 V	180
2500 µF / 12 V	200	3000 µF / 16 V	360	4000 µF / 25 V	800	100 µF / 50 V	130	1000 µF / 100 V	1300
5000 µF / 12 V	400	4000 µF / 15 V	320	5000 µF / 25 V	1000	200 µF / 50 V	160	2000 µF / 100 V	2200
4000 µF / 12 V	300	5000 µF / 15 V	450	4,7 µF / 35 V	50	250 µF / 64 V	200	16 µF / 250 V	120
10000 µF / 12 V	650	10 µF / 25 V	60	25 µF / 35 V	80	500 µF / 50 V	350	32 µF / 250 V	150
5 µF / 16 V	55	15 µF / 25 V	55	100 µF / 35 V	125	1000 µF / 50 V	700	50 µF / 250 V	160
10 µF / 16 V	50	22 µF / 25 V	70	3 x 1000 µF / 35 V	500	1500 µF / 50 V	500	4 µF / 360 V	160
22 µF / 16 V	60	47 µF / 25 V	80	6,8 µF / 40 V	60			100 µF / 450 V	1900
40 µF / 16 V	70	100 µF / 25 V	90	0,47 µF / 50 V	50	200+200 µF / 250-300 V			L. 800
100 µF / 16 V	75	200 µF / 25 V	140	1 µF / 50 V	50	50+100 µF / 350 V			L. 800
		320 µF / 25 V	160	2,2 µF / 63 V	60	800 µF / 63 Vcc per timer			L. 150

### CONDENSATORI CERAMICI

1 pF / 50 V	L. 35	100 nF / 50 V	L. 80	3,9 nF / 1500 V	L. 60	68 nF / 400 V	L. 90
3,9 pF / 50 V	L. 35	220 nF / 50 V	L. 100	4,7 nF / 100 V	L. 50	68 nF / 630 V	L. 95
4,7 pF / 100 V	L. 35	330 nF / 3 V	L. 50	4,7 nF / 1000 V	L. 60	82 nF / 100 V	L. 90
5,6 pF / 100 V	L. 35	50 pF ± 10% - 5 kV	L. 25	5,6 nF / 630 V	L. 55	82 nF / 400 V	L. 100
10 pF / 250 V	L. 35	<b>CONDENSATORI POLIESTERI</b>		6,8 nF / 100 V	L. 50	82 nF / 630 V	L. 110
12 pF / 100 V	L. 35	22 pF / 400 V	L. 25	6,8 nF / 630 V	L. 55	0,1 µF / 160 V	L. 100
15 pF / 100 V	L. 35	27 pF / 125 V	L. 25	8,2 nF / 100 V	L. 60	0,1 µF / 1000 V	L. 120
22 pF / 250 V	L. 35	47 pF / 400 V	L. 30	8,2 nF / 630 V	L. 65	0,12 µF / 100 V	L. 100
27 pF / 100 V	L. 35	56 pF / 125 V	L. 30	10 nF / 100 V	L. 45	0,12 µF / 1000 V	L. 120
33 pF / 100 V	L. 35	82 pF / 400 V	L. 35	10 nF / 160 V	L. 50	0,15 µF / 400 V	L. 120
39 pF / 100 V	L. 35	100 pF / 630 V	L. 35	10 nF / 1000 V	L. 55	0,18 µF / 100 V	L. 120
47 pF / 50 V	L. 35	150 pF / 400 V	L. 35	12 nF / 100 V	L. 50	0,18 µF / 160 V	L. 120
68 pF / 50 V	L. 35	220 pF / 630 V	L. 40	12 nF / 250 V	L. 55	0,18 µF / 400 V	L. 125
82 pF / 100 V	L. 35	470 pF / 630 V	L. 40	12 nF / 400 V	L. 60	0,22 µF / 63 V	L. 110
100 pF / 50 V	L. 35	680 pF / 630 V	L. 25	15 nF / 630 V	L. 80	0,22 µF / 400 V	L. 140
220 pF / 50 V	L. 35	680 pF / 1000 V	L. 45	18 nF / 100 V	L. 80	0,25 µF / 1000 V	L. 150
330 pF / 100 V	L. 35	820 pF / 1000 V	L. 45	18 nF / 250 V	L. 60	0,27 µF / 63 V	L. 120
470 pF / 50 V	L. 35	1 nF / 100 V	L. 35	18 nF / 1000 V	L. 75	0,27 µF / 125 V	L. 130
560 pF / 100 V	L. 35	1 nF / 400 V	L. 40	22 nF / 400 V	L. 65	0,27 µF / 250 V	L. 140
1 nF / 50 V	L. 40	1 nF / 1000 V	L. 45	22 nF / 1250 V	L. 70	0,27 µF / 400 V	L. 150
1,5 nF / 50 V	L. 40	1,2 nF / 630 V	L. 45	27 nF / 160 V	L. 65	0,33 µF / 160 V	L. 130
2,2 nF / 50 V	L. 40	1,5 nF / 630 V	L. 35	27 nF / 630 V	L. 70	0,39 µF / 100 V	L. 120
5 nF / 50 V	L. 40	1,8 nF / 1000 V	L. 40	27 nF / 1000 V	L. 70	0,39 µF / 250 V	L. 130
10 nF / 50 V	L. 50	2,2 nF / 180 V	L. 35	33 nF / 100 V	L. 70	0,47 µF / 400 V	L. 140
15 nF / 50 V	L. 50	2,2 nF / 1000 V	L. 50	33 nF / 250 V	L. 75	0,68 µF / 63 V	L. 100
22 nF / 50 V	L. 50	2,7 nF / 160 V	L. 45	39 nF / 160 V	L. 75	0,68 µF / 100 V	L. 150
50 nF / 50 V	L. 65	3,3 nF / 2000 V	L. 55	39 nF / 630 V	L. 80	0,68 µF / 400 V	L. 170
		3,9 nF / 160 V	L. 50	47 nF / 100 V	L. 75	0,82 µF / 100 V	L. 160
		3,9 nF / 630 V	L. 55	47 nF / 250 V	L. 80	1 µF / 100 V	L. 270
				47 nF / 400 V	L. 85	1 µF / 630 V	L. 500
				47 nF / 1000 V	L. 40	1,5 µF / 250 V	L. 190
				56 nF / 100 V	L. 80	1,8 µF / 250 V	L. 200
				56 nF / 400 V	L. 85	2,2 µF / 125 V	L. 200
				68 nF / 100 V	L. 85	3,3 µF / 63 V	L. 150

### FASCETTE PER ASSEMBLAGGIO CAVI

— TF3 (90 mm)	L. 25	— TF5 (180 mm)	L. 45
— TF4 (130 mm)	L. 35	— TF7 (340 mm)	L. 120

## MATERIALE IN SURPLUS (sconti per quantitativi)

AF144 L. 80 ASZ11 L. 40 IW8907 L. 40

TRASFORMATORE olla Ø 18 x 11 L. 350

SOLENOIDI a rotazione 24 V L. 2000

CONTACOLPI meccanici a 4 cifre L. 150

TRIMPOT 500 Ω L. 150

PACCO 3 kg di materiale elettronico assortito L. 3000

RELAY GTE 24 V / 1 A - 6 sc. per c.s. L. 1500

REED RELAY GTE - 6 V - 4 contatti L. 1500

CAPSULE TELEFONICHE a carbone L. 250

SCHEDA OLIVETTI con circa 50 transistor al Ge e componenti vari L. 500

SCHEDA OLIVETTI con circa 50 transistor al Si per RF, diodi, resistenze, elettrolitici ecc. L. 2000

20 SCHEDE OLIVETTI assortite L. 2000

CONNETTORI SOURIAU a elementi combinabili muniti di 2 spinotti da 25 A o 5 spinotti da 5 A numerati con attacchi a saldare. Coppia maschio e femmina. L. 300

CONNETTORI AMPHENOL a 22 contatti per piastrine L. 200

# RADIO SURPLUS ELETTRONICA

via Jussi 120 - c.a.p. 40068 S. Lazzaro di Savena (BO)

tel. 46.22.01

## ALCUNI ESEMPI

- RX BC-312 - 220 AC REVISIONATI, CON GARANZIA
- TASTIERE UNIVAC - ALFANUMERICHE
- PERISCOPI ALL'INFRAROSSO della AEG - COME NUOVI
- TUBI CATODICI: 5HP1 - 2API della RCA - nuovi
- PUNTATORI OTTICI PRISMATICI - FOTOCAMERE AEREE

## NOVITA' DEL MESE

STRUMENTAZIONE DA LABORATORIO DI ALTA PRECISIONE:

- OSCILLOSCOPI TEXTRONIX - HP - « Q » METRO HEATKIT



**CE.S.E. ELETTRONICA**

CENTRO SPERIMENTALE

di Mario Chighini

07100 SASSARI

Amm.ne Via Civitavecchia, 35 - Tel. 079 - 276070

### DISPONIAMO

Quanto serve per montare TV private  
Radio Libere Banche Regia

PROGETTAZIONE E MONTAGGI  
CONTO TERZI  
CONSEGNE 30 GG.

### ◀ PRODUCIAMO ▶

vasta gamma di amplificatori TV da palo, centraline ad altissimo rendimento, filtri attivi, miscelatori, accoppiatori.

Antenne amplificate portabollo per auto  
Antenna TV interna amplificata 30 DB  
L. 18.000

Modulo finale ripetitore UHF 250 mW-  
in 1-W out in offerta speciale a  
L. 280.000

(garanzia da 12 a 24 mesi)

DIFFUSORI ACUSTICI LEVIN DISTRIBUTORE ESCLUSIVO PER L'ITALIA



# 30 148

# 30 144 150

**non diamo i numeri**  
scriverli è facile, garantirli no

... da sempre garantiamo  
le prestazioni  
dei nostri prodotti

frequenza	144-148 MHz
a richiesta	160 MHz
	MH3    MH7
potenza input	15W    7W
potenza output	12W    30W

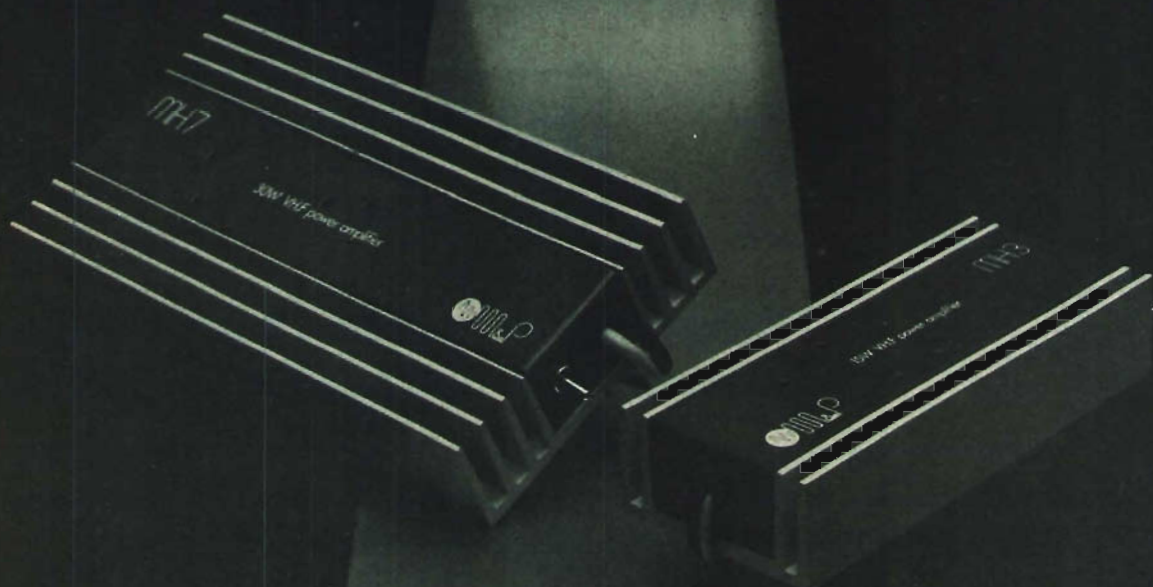

GARANZIA DI SERIEITÀ

M&P ELETTRONICA

Via Altamura 9-41100 MODENA-ITALIA



# ZETA elettronica

Via L. Lotto, 1 - tel. (035) 222258  
24100 BERGAMO

**mod. 606 35+35 W L. 180.000**  
in kit (premont.) L. 140.000

Possono essere disponibili i singoli pezzi pre-montati:

	V-U (meter board st.)	
<b>MPS</b> (pre+filtri)		L. 12.000
L. 36.000	<b>TR150</b> (trasf.)	L. 19.000
<b>AP40S</b> (finale st.)	<b>Kit minuterie</b>	L. 15.500
L. 40.000	<b>Mobile/Coper</b>	L. 6.000
<b>ST40</b> (aliment.)	<b>Telaio</b>	L. 11.000
L. 18.000	<b>Pannello</b>	L. 6.000



**mod. 505 15+15 W L. 120.000**  
in kit (premont.) L. 90.000

Possono essere disponibili i singoli pezzi pre-montati:

<b>AP15S</b> (pre+finale st.)	<b>Telaio</b>	L. 11.000
L. 45.000	<b>Pannello</b>	L. 6.000
<b>Mobile/Coper.</b>	<b>TR50</b> (trasf.)	L. 11.000
L. 6.000	<b>Kit minuterie</b>	L. 15.500

I suddetti amplificatori si possono abbinare ai seguenti box:

**DK20** (2 vie/20 W) L. 50.000 cad. - **DK35** (3 vie/35 W) L. 80.000 cad. - **DK45** (3 vie/45 W) L. 100.000 cad. - **DK80** (3 vie/80 W) L. 160.000 cad. - Segnalazione elettronica mediante un display a L.E.D. dei livelli di potenza applicata.

Per gli ordini rivolgersi ai Concessionari più vicini o direttamente alla Sede.

### CONCESSIONARI

<b>ELETRONICA PROFESSIONALE</b>	- via XXIX Settembre, 8	- 60100 ANCONA
<b>VACCA GIUSEPPINA</b>	- via Repubblica 19	- 09039 VILLACIDRO
<b>ELETRONICA BENSO</b>	- via Negrelli, 30	- 12100 CUNEO
<b>AGLIETTI &amp; SIENI</b>	- via S. Lavagnini, 54	- 50129 FIRENZE
<b>ECHO ELECTRONIC</b>	- via Brig. Liguria, 78/80 R	- 16121 GENOVA
<b>ELMI</b>	- via Cislighi, 17	- 20128 MILANO
<b>RONDINELLI</b>	- via Bocconi, 9	- 20136 MILANO

<b>DEL GATTO SPARTACO</b>	- via Casilina, 514-516	- 00177 ROMA
<b>A.C.M.</b>	- via Settefontane, 52	- 34138 TRIESTE
<b>A.D.E.S.</b>	- viale Margherita, 21	- 36100 VICENZA
<b>BOTTEGA DELLA MUSICA</b>	- via Manfredi, 12	- 29100 PIACENZA
<b>EMPORIO ELETTRICO</b>	- via Mestrina, 24	- 30170 MESTRE
<b>EDISON RADIO CARUSO</b>	- via Garibaldi, 80	- 98100 MESSINA
<b>BEZZI ENZO</b>	- via L. Lando, 21	- RIMINI (FO)
<b>G.R. ELETRONICA</b>	- via Nardini, 9/C	- 90143 LIVORNO
<b>ELETRONICA TRENINA</b>	- via Einaudi, 42	- 38100 TRENTO



**E' disponibile il catalogo a colori della più completa linea d'accessori audio e HI-FI**

Attenzione richiedetelo con il presente tagliando allegando L. 500 in francobolli per contributo spese postali.

Spedire a: UNITRONIC Division of GBC - Viale Matteotti, 66 - Cinisello B. - MILANO

NOME E COGNOME

INDIRIZZO

C.A.P.

CITTA'



# LIBRERIA ELETTRONICA

Ordine minimo L. 5.000 - Spese di spedizione a carico del destinatario - Prezzi IVA inclusa.

## TASCABILI MUZIO EDITORE - BTE

L'elettronica e la fotografia - Art. 135 - L. 3.000  
Come si lavora coi transistor Vol. 1 - Art. 081 - L. 3.000  
Come si costruisce un circuito elettronico - Art. 082 - L. 3.000  
La luce in elettronica - Art. 083 - L. 3.000  
Come si costruisce un ricevitore radio - Art. 136 - L. 3.000  
Come si lavora col transistor Vol. 2 - Art. 084 - L. 3.000  
Strumenti misicali elettronici - Art. 085 - L. 3.000  
Strumenti di misura e verifica - Art. 086 - L. 3.600  
Sistemi di allarme - Art. 087 - L. 3.000  
Verifiche e misure elettroniche - Art. 088 - L. 3.600  
Come si costruisce un amplificatore audio - Art. 098 - L. 3.000  
Come si costruisce un tester - Art. 090 - L. 3.000  
Come si lavora coi tiristori - Art. 091 - L. 3.000  
Come si costruisce un telecomando elettronico - Art. 137 - L. 3.000  
Come si usa il calcolatore tascabile - Art. 138 - L. 3.600  
Circuiti dell'elettronica digitale - Art. 092 - L. 3.000  
Come si costruisce un alimentatore - Art. 093 - L. 3.600  
Come si lavora coi circuiti integrati - Art. 094 - L. 3.000  
Come si costruisce un termometro elettronico - Art. 095 - L. 3.000  
Come si costruisce un mixer - Art. 139 - L. 3.000  
Come si costruisce un ricevitore FM - Art. 140 - L. 3.000

## TASCABILI MUZIO EDITORE - MEA

Il libro degli orologi elettronici - Art. 096 - L. 4.400  
Ricerca dei guasti nei radiorecettori - Art. 141 - L. 4.000  
Cos'è un microprocessore? - Art. 097 - L. 4.000  
Dizionario dei semiconduttori - Art. 098 - L. 4.400  
L'organo elettronico - Art. 142 - L. 4.400  
Il libro dei circuiti HI-FI - Art. 143 - L. 4.400  
Guida illustrata al TV color service - Art. 144 - L. 4.400  
Il circuito RC - Art. 099 - L. 3.600  
Alimentatori con circuiti integrati - Art. 145 - L. 3.600  
Il libro delle antenne teoria - Art. 146 - L. 3.600  
Elettronica per film e foto - Art. 147 - L. 4.400  
Il libro dell'oscilloscopio - Art. 148 - L. 4.400  
Il libro dei miscelatori - Art. 149 - L. 4.400

## EDITORIALE DELFINO

L'assemblaggio elettronico - Art. 035 - L. 22.800  
La messa a terra degli impianti elettrici - Art. 036 - L. 7.500  
Gli impianti elettrici e le norme di legge - Art. 037 - L. 6.500  
Metodi di misura nei circuiti a corrente cont. - Art. 038 - L. 3.000  
Gli scaricatori di sovratensione - Art. 039 - L. 4.000  
L'energia solare - Art. 040 - L. 3.000  
Oscilloscopio a raggi catodici costruz. ed imp. - Art. 041 - L. 3.500  
I circuiti fondamentali nell'elettronica industr. - Art. 042 - L. 4.500  
I diodi al germanio e al silicio - Art. 043 - L. 3.700  
Amplificatori magnetici - Art. 044 - L. 3.000  
Transistor costruzione ed impiego pratico - Art. 045 - L. 5.500  
Regolazione automatica - Art. 046 - L. 6.000  
Tryistor - Art. 047 - L. 3.000  
Controllo numerico delle macchine utensili - Art. 048 - L. 2.500  
Circuiti elettronici di conteggio - Art. 049 - L. 3.200  
I transistor nei circuiti di stabilizzazione - Art. 050 - L. 3.000  
I circuiti logici statici e le loro applicazioni - Art. 051 - L. 4.800  
Gli elaboratori elettronici - Art. 052 - L. 5.000  
Azionamenti a velocità variabile - Art. 053 - L. 2.500  
Tecnica dei comandi digitali - Art. 054 - L. 4.200  
I relé statici - Art. 055 - L. 2.500  
Il transistor come interruttore - Art. 056 - L. 3.000  
Dispositivi PNP - Art. 057 - L. 3.500  
Polarizz. e stabilizz. termica del transistor - Art. 058 - L. 3.500  
Alimentatori ed invertitori statici - Art. 059 - L. 4.200  
Servomeccanismi - Art. 060 - L. 5.000  
Elettronica industriale - circuiti ed applicaz. - Art. 061 - L. 6.800  
Elettronica di potenza - Art. 062 - L. 7.200  
Progetto e calcolo degli alimentatori stabiliz. - Art. 063 - L. 5.000  
L'algebra di Boole - Art. 064 - L. 6.500  
I transistor nei circuiti di commutazione - Art. 065 - L. 3.000  
Esempi di circuiti transistorizzati - Art. 066 - L. 3.200  
Applicazioni pratiche dei semiconduttori - Art. 067 - L. 7.200  
Circuiti integrati - Art. 068 - L. 3.000

## JACKSON EDITRICE

Audio handbook - Art. 10 - L. 9.500 - Bugbook I - Art. 006 - L. 18.000  
Bugbook II - Art. 007 - L. 18.000 - Bugbook III - Art. 152 - L. 4.500  
Bugbook III - Art. 070 - L. 19.000 - Bugbook IV (disp. per gennaio)  
Bugbook V - Art. 008 - L. 19.000  
Manuale del riparatore radio TV - Art. 013 - L. 18.500  
Il timer 555 - Art. 011 - L. 8.600  
Microprocessori e loro applicazioni SC/MP - Art. 012 - L. 9.500  
Corso di elettronica digitale Vol. 1 - Art. 071 - L. 7.500  
Corso di elettronica digitale Vol. 2 - Art. 072 - L. 7.500  
Equivalenze e caratter. dei semiconduttori - Art. 073 - L. 6.000  
Equiv. e caratt. dei semicond. e tubi catodici - Art. 074 - L. 5.000  
La progettazione dei filtri attivi con esper. - Art. 153 - L. 15.000  
La progettaz. degli amplif. operaz. con esper. - Art. 154 - L. 15.000

## FAIRCHILD

Full line - Art. 014 - L. 4.800 - TTL-LPS - Art. 015 - L. 4.800

C-MOS - Art. 016 - L. 6.400 - TTL application book - Art. 017 - L. 4.500  
Power - Art. 018 - L. 3.600 - FT users' guide - Art. 019 - L. 6.000  
Voltage regulator Handbook - Art. 020 - L. 4.000  
Opto catalog - Art. 021 - L. 3.800 - ECL data book - Art. 022 - L. 6.950  
Small signal transistor - Art. 023 - L. 8.000  
Cross reference - Art. 024 - L. 8.000  
Bipolar memory - Art. 125 - L. 2.500  
Collection of application - Art. 029 - L. 6.000

## PUBLIEDIM

La televisione a colori - Art. 101 - L. 7.000  
I circuiti integrati - Art. 102 - L. 15.000  
L'oscilloscopio moderno - Art. 103 - L. 8.000  
Il registratore e le sue applicazioni - Art. 104 - L. 3.000  
Formulario della radio - Art. 133 - L. 3.000  
Impiego razionale dei transistori - Art. 034 - L. 8.000  
I semiconduttori nei circuiti elettronici - Art. 033 - L. 13.000  
Il vademecum del tecnico radio TV - Art. 134 - L. 9.000  
Apparecchi per impianti per diffus. sonora - Art. 100 - L. 5.000  
Comunicare via radio CB - Art. 151 - L. 14.000

## MOTOROLA

TTL low power schottky Vol. 9A - Art. 000 - L. 6.200  
Voltage regulator - Art. 001 - L. 5.300  
The european selection - Art. 002 - L. 1.500  
The european consumer selection - Art. 003 - L. 7.800  
RF semiconductor - Art. 004 - L. 6.200

## EDIZIONI C.E.L.I.

Microcomputer e microprocessore - Art. 150 - L. 15.000  
Equivalenze circuiti integrati digitali - Art. 156 - L. 17.000  
Equivalenze circuiti integrati lineari - Art. 157 - L. 17.000  
Manuale di sostituzione dei transistori - Art. 158 - L. 12.500  
Manuale di sostituzione dei diodi - Art. 159 - L. 9.500  
Manuale dei semiconduttori Vol. 1 - Art. 160 - L. 16.000  
Manuale dei semiconduttori Vol. 2 - Art. 161 - L. 12.000  
Digital integrated circuits Vol. 1 - Art. 162 - L. 13.000  
Digital integrated circuits Vol. 2 - Art. 163 - L. 15.500  
Elettronica digitale integrata - Art. 164 - L. 13.000  
Alimentatori - Art. 165 - L. 18.000

## EDIZIONI CD

Dal transistor ai circuiti integrati - Art. 131 - L. 4.000  
Il manuale delle antenne - Art. 128 - L. 4.000  
Trasmettitori e ricetrasmettitori - Art. 130 - L. 5.000  
Alimentatori e strumentazione - Art. 129 - L. 5.000  
Come si diventa CB e Radioamatori - Art. 127 - L. 3.000  
Il baracchino CB - Art. 132 - L. 3.000

## MANUALI ECA

TVT equivalenze e dati transistor europei - Art. 105 - L. 5.800  
TVT equiv. e dati transistor amer. e jap. - Art. 106 - L. 6.400  
THT equiv. SCR - TRIAC - DIAC - UJTs - PUTs - Art. 107 - L. 7.600  
LIN2 equiv. circuiti integrati stabilizzatori - Art. 109 - L. 7.000  
Digital equivalenze circuiti integrati digitali - Art. 110 - L. 9.900  
DTE1 dati tecnici transistor europei - Art. 112 - L. 3.500  
DTE2 dati tec. diodi raddrizzatori e zener eur. - Art. 113 - L. 3.500  
DTA3 dati tecnici transistor americani - Art. 114 - L. 3.500  
DTJ5 dati tecnici transistor jap. - Art. 115 - L. 3.500  
DAT1 enciclopedia dati - Art. 168 - L. 10.800

## EDELEKTRON

Sistemi a microcomputer - fondamenti - Art. 026 - L. 12.000  
Sistemi a microcomputer - realizzazioni - Art. 027 - L. 14.000  
Sistemi a microcomputer - componenti - Art. 166 - L. 25.000  
Microprocessori e microcomputer Vol. 1 - Art. 028 - L. 27.000  
Microprocessori e microcomputer applicaz. - Art. 030 - L. 31.800

## CATALOGHI TEXAS

Consumer circuits - Art. 126 - L. 8.000  
Set completo di 8 libri - Art. 121 - L. 39.000:  
TTL + TTL supplement - Interface circuits - Linear controls  
Opto electronics memories - Bipolar microcomputer  
Transistors and diodes Vol. 1 - Transistors and diodes Vol. 2  
Power - Mos memory

## EDIZIONI IL ROSTRO

Applicazioni circuiti integrati lineari - Art. 119 - L. 20.000  
Circuiti integrati numerici - Art. 118 - L. 22.000  
Misure con l'oscilloscopio in calcolatori e sistemi digitali - Art. 118 - L. 12.000  
Dal microlaboratore al microcalcolatore - Art. 117 - L. 22.000

## MANUALI RCA

Power - Art. 122 - Linear - Art. 123 - C-MOS - Art. 124 - L. 5.000 cad.

## EDIZIONI CO.EL.

Televisori a transistor e circuiti integrati - Art. 031 - L. 10.000  
Televisori a colori - Art. 032 - L. 15.000

VIA CISLAGHI LUIGI 17  
TELEFONO 2552141  
20128 MILANO

elmi



# trasmettitori FM C.T.E. INTERNATIONAL®



**(NOI... VI DIAMO ANCHE IL TECNICO)**  
E la chiamiamo "OPERAZIONE NO STOP."

„ Per essere sicuri di trasmettere 24 ore su 24 un buon impianto non è tutto: CI VUOLE ANCHE UNA PRONTA ASSISTENZA. L'AVRETE CON GLI APPARATI FM C.T.E. INSIEME A:

- 1) COLLAUDO dei nuovi apparati prima della loro messa in funzione
- 2) GARANZIA delle parti e della manodopera per 6 mesi
- 3) PRONTO INTERVENTO del Centro Assistenza Tecnico (CAT) in caso di guasto entro 24 ore
- 4) UN TRASMETTITORE DI RISERVA nel caso di un guasto grave. Questo è solamente un piccolo flash sull'operazione "NO STOP C.T.E.", che sarà ampiamente illustrata direttamente nella Vostra sede. A presto risentirci.

# I PROGRAMMI TV? ...NON NE PERDO NEANCHE UNO!



#### **È vero!**

Infatti la SIEL ha risolto i problemi di intermodulazione e di regolazione del guadagno nella catena di amplificazione che va dall'antenna al televisore. L'impiego di tecnologie avanzate e dei tetrodi MOS-FET ha consentito alla SIEL per prima di affrontare e risolvere i problemi di ricezione di tanti segnali su canali di frequenza estremamente ravvicinati.

#### **La SIEL produce:**

La SIEL, forte della sua esperienza nella progettazione e nella produzione di tutto quanto va dall'antenna fino alla media frequenza del televisore, mette a disposizione dell'utente una linea di prodotti concepiti unitariamente per l'ottenimento del massimo di prestazioni e di affidabilità: sistemi a sintesi di frequenza, gruppi di sintonia, amplificatori d'antenna, centralini di amplificazione e distribuzione del segnale d'antenna, convertitori di frequenza, telecomandi, telessettori di canale, miscelatori e filtri.

VISITATECI  
all'INTEL 80  
Milano 9-13 febbraio  
PAD. 14 Stand. C47

**SIEL**

ELETTRONICA SPA

ROMA - Formello - Via Nazario Sauro, 39  
Tel. (06) 9088411 - 9088418

**UN ALTRO PASSO AVANTI  
PER I NOSTRI CARI AMICI  
MALATI DI COMPUTERITE**

**componenti**

**AZ**

**elettronici**

**VIA VARENSINA 205  
20156 MILANO  
Tel. (02) 3086931**

**ABBIAMO DISPONIBILE PER VOI**

**in KIT \* NASCOM-1**

**IL MICROCOMPUTER PER HOBBYISTI  
EVOLUTI ED ESIGENTI**

Il KIT HARDWARE comprende: Piastra C.S. doppia faccia 304 x 203 mm. con fori metallizzati, tastiera 48 tasti + SHIFT, interfacce per: tastiera, registratore cassette, TV e teletype. La piastra C.S. porta 53 integrati, e cioè: 1 LSI CMOS + 4 LSI MOS + 16 memorie MOS da 1K + 31 TTL + 2 lineari. Sulla piastra è montato, oltre all'unità seriale (UART), anche un PIO che gestisce 2 PORT di 8 bits ciascuno. Tutti i BUSS del CPU (il potente Z80) sono portati ad un connettore laterale per favorire le future espansioni.

DOCUMENTAZIONE: dettagli di montaggio completi, schemi circuitali e descrizione generale, elenco dettagliato software e dettagli dei comandi e subroutine.

Questi sono solo pochissimi cenni di ciò che veramente è questo ormai famoso NASCOM — 1 — e del suo impareggiabile Z 80 CPU.

**INFORMAZIONI DETTAGLIATE A DISPOSIZIONE - QUOTAZIONI INTERESSANTI**

**...E PER CHI E' GIA' « IN » ABBIAMO IN ANTEPRIMA...  
EPROM PROGRAMMER FOR 2708 EPROM**

KIT\* per la realizzazione di un programmatore di EPROM 2708 completo di base (C.S.), componenti attivi e passivi e contenitore.

N.B.: il programmatore non ha bisogno di un alimentatore proprio, poiché viene alimentato direttamente dal NASCOM — 1 —.

**... E PER CHI LO PREFERISCE... IL NOSTRO SERVIZIO PROGRAMMAZIONE** duplicazione su EPROM da altra EPROM — verifica cancellazione e verifica scrittura anche parziale — programmazione da EXADEC. LISTING.

**\* DISPONIBILE ANCHE MONTATO E COLLAUDATO CON GARAZIA**

Vi interessa l'argomento « MICRO P »? Fatecelo sapere.

Scrivete o telefonate oppure visitateci al nostro punto di vendita di Milano - Via Varesina 205

Parliamone, scambiamoci idee, esperienze, osservazioni.

Seguiteci su cq - nei numeri prossimi, troverete alcune novità.

**SPECIALE DEL MESE  
PER I VOSTRI OROLOGI DIGITALI**

Kit completo per modifica e ammodernamento comprendente:

- PIASTRINA OSCILLATORE-DIVISORE CON RELATIVO QUARZO.
- TRANSISTOR, DIODI E COMPONENTI CON ISTRUZIONI E SCHEMI PER LA MODIFICA.

Tutto controllato e collaudato, garantito.

I Vostri orologi saranno più precisi e insensibili ai black-out.

Possibilmente specificare il tipo del Vostro orologio.

**UNA VERA OCCASIONE CHE NON DURERA' MOLTO**

**Kit tutto compreso L. 2.450  
Due Kit tutto compreso L. 4.000**

Abbiamo sempre disponibili manuali di informazioni tecniche delle principali case di semiconduttori e integrati - in italiano ed inglese - ultimi arrivi di testi recentissimi su « MICRO-P » e memorie.

Chiedeteci ciò che vi occorre: vi accontenteremo sempre — ordinate per lettera o telefono (02-3086931) oppure veniteci a trovare al nostro punto di vendita di Via Varesina 205 - Troverete sempre cordialità, simpatia e tutto ciò che cercate (altrimenti lo procuriamo).

Non dimenticate che sugli importi dei vostri ordini dobbiamo sempre caricare IVA 14% e spese postali di spedizione.

**A TUTTI I NOSTRI AMICI AUGURIAMO CORDIALMENTE  
UN FELICE E PROSPERO ANNO NUOVO CON CQ**

**QUELLO CHE MANCAVA**

**pe rle vostre realizzazioni di circuiti digitali con displays a LED**

Abbiamo fatto preparare mascherine in perspex rosso in due misure diverse: 40 x 120 e 45 x 140 mm., ogni piastrina L. 500.  
3 per L. 1.000

**Specificare misure**

**B/10**

**ATTENZIONE**

**NON E' UNO SCHERZO!**

**QUARZI 3932.160 KC L. 500!**

**E' VERO, SOLO DA NOI**

**G/2**

**TUTTI AUMENTANO  
NOI NO!**

**IL NOSTRO VOLTMETRO  
DIGITALE A 3 CIFRE  
CONVERSIONE DOPPIA RAMP  
ALIMENTAZIONE 5 V**

**KIT TUTTO COMPRESO  
SEMPRE A LIRE 13.500**

**D/10**



# TECNOLOGIA ITALIANA

Monitor professionale  
semigrafico a fosforo  
verde ed alta definizione

Set grafico esteso  
con 128 elementi  
a matrice gigante

Unità centrale a  
microprocessore Z-80.  
Ogni possibilità di espansione.  
Dimensione minima RAM: 16 K

Costruzione  
professionale  
in metallo

Uscita per stampante  
di ogni tipo

Interfaccia per  
audio cassette

Uscita  
audio  
sotto controllo  
del software

Tastiera professionale  
a 76 tasti senza  
contatti elettrici

Tasto  
« Break »

Tasti per il  
movimento del  
cursore sul video

Tastiera numerica  
separata

Fino a tre unità  
minifloppy disk  
incorporate

**CONSEGNA!  
PRONTA**

## MODELLO "T,,

Il Modello T, come ogni altro prodotto GP, è progettato, costruito ed assistito completamente in Italia. In esso abbiamo riversato tutta la nostra pluriennale esperienza con l'intento di realizzare un prodotto di gran classe per l'utente più esigente. Basta una sola occhiata per rendersi conto della cura che è stata dedicata ad ogni più piccolo particolare, sempre con in mente l'utente finale e senza alcun risparmio.

Nel Modello T i maggiori esperti hanno collaborato per ottenere una perfetta ed intelligente armonia tra la circuiteria elettronica, il software di base e la costruzione meccanica.

**General Processor: il prestigio della tecnologia italiana**

 **general processor**

via Panciatichi 40 - via G. del Pian dei Carpinì 1, 3, 5  
50127 FIRENZE - tel. 055/43.55.27

Per informazioni aggiungere 1.000 lire in francobolli - L'elenco dei Rivenditori, in fase di aggiornamento, verrà pubblicato sul numero prossimo.



MATERIALE ELETTRONICO ELETTROMECCANICO  
Via Zurigo, 12/2 c  
20147 MILANO - Tel. 02/41.56.938

### LUCE AL BUIO!! AUTOMATICA



#### LAMPADA EMERGENZA « SPOTEK »

Da inserire in una comune presa di corrente 220 V - 6 A. Ricarica automatica, dispositivo di accensione elettronica in mancanza rete, autonomia ore 1½ 8 W asportabile, diventa una lampada portatile, inserita si può utilizzare ugualmente la presa.

L. 12.700  
\* CERCASI DISTRIBUTORI ZONE LIBERE

#### LAMPADA PORTATILE



Fluorescente  
4W a pile  
(5½ torcie)  
Fornita  
senza pile.  
Art. 701

L. 9.800

NON RICARICABILE

BATTERIE AL  
NICHEL-CADMIO  
IN CONTENITORE  
METALLICO

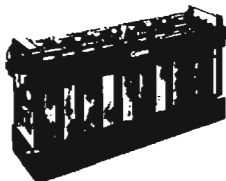

# Centra

TIP  
DA 8-500 A



Il SOROC IQ-120 soddisfa la maggior parte delle richieste del mercato, ossia quelle rivolte a terminali con ottime prestazioni, grande affidabilità e prezzo basso.

L'IQ-120 è un video relativamente semplice, compatto, adatto al collegamento operatore/calcolatore. Esso offre caratteristiche quali: schermo e memoria di schermo di 1920 caratteri, maiuscole e minuscole, controllo del cursore, indirizzamento del cursore, uscita ausiliaria, velocità da 75 a 19.000 Baud selezionabile da switch, doppia intensità e campi protetti, giuntiva per hard copy. Lo schermo di 12 pollici ha Opzioni: operazione in blockmode ed altra uscita aggiuntiva per hard copy. Lo schermo di 12 pollici ha 24 linee di 80 caratteri.

NO BLACK OUT

EMERGENZA

NO BLACK OUT



**LAMPADA DI EMERGENZA « LITEK »**  
da PLAFONE, PARETE, PORTATILE  
Doppia luce, fluorescente 8 W 150 lumen + Incandescenza 8 W, con dispositivo elettronico di accensione automatica in mancanza rete, ricarica automatica a tensione costante; dispositivo di sgancio a fine scarica con esclusione batterie accumulatori ermetici; autonomia 8 ore.  
L. 63.150  
\* CERCASI DISTRIBUTORI ZONE LIBERE

### ACCENSIONE AUTOMATICA

#### CONVERTITORE STATICO D'EMERGENZA 220 Vac. SINUSOIDALE

Garantisce la continuità di alimentazione sinusoidale anche in mancanza di rete.

- 1) Stabilizza, filtra la tensione e ricarica le batterie in presenza della rete.
- 2) Interviene senza interruzione in mancanza o abbassamento eccessivo della rete.

**Possibilità d'impiego:** stazioni radio, impianti e luci di emergenza, calcolatori, strumentazioni, antifurti, ecc.

Pot. erog. V.A.	500	1.000	2.000
Larghezza mm.	510	1.400	1.400
Profondità mm.	410	500	500
Altezza mm.	1.000	1.000	1.000

con batt. Kg.	130	250	400
IVA esclusa	L. 1.791.000	2.582.000	4.084.000

L'apparecchiatura è completa di batteria al piombo semist. per autonomia ± 2 ore.

Per batterie al Ni-Cd oppure Piombo ermetico, prezzi a richiesta.

### MAI SENZA LUCE

#### DA 12 VOLT « AUTO » A 220 VOLT « CASA »



Trasforma la tensione continua delle batterie in tensione alternata 220 Volt 50 Hz così da poter utilizzare là dove non esiste la rete tutte le apparecchiature che

vorrete. In più può essere utilizzato come caricabatterie in caso di rete 220 Volt.

**MOD 122/B TIPO MANUALE** (ossia passaggio da caricabatterie ad inverter con interruttore)

Mod 122/B 12V opp / 24Vcc 220 Vac 250VA L. 182.000

Mod 122/B 12V opp / 24Vcc 220Vac 450VA L. 220.000

#### MOD 122/GC TIPO AUTOMATICO - GRUPPO DI CONTINUITA'

(il passaggio da caricabatterie ad inverter viene fatto elettronicamente al momento della mancanza rete)

Mod 122/GC 12V opp / 24Vcc 220Vac 250VA L. 206.000

Mod. 122/GC 12V opp / 24Vcc 220Vac 450VA L. 244.000

**OPTIONAL:** Sensore modulare per sgancio inverter in assenza carico L. 12.000

I prezzi sono batteria esclusa.

**OFFERTA:**

Sino ad esaurimento. Batteria 12 V - 36 A/h L. 38.000

\* CERCASI DISTRIBUTORI ZONE LIBERE

#### GM 1000 MOTOGENERATORE 220 Vac - 1200 V.A. - PRONTI A MAGAZZINO

Motore « ASPERA » 4 tempi a benzina 1000 W a 220 Vac (50 Hz) e contemporaneamente 12 Vcc - 20 A o 24 Vcc - 10 A per carica batteria - dimensioni 490 x 290 x 420 mm - kg 28, viene fornito con garanzia e istruzioni per l'uso.

GM 1000 W L. 480.000+IVA

GM 1500 W L. 550.000+IVA

GM 3000 W benzina Motore ACME L. 820.000+IVA

Per potenze maggiori

2-3 fasi prezzi a richiesta.

Per potenze maggiori 2-3 fasi

prezzi a richiesta.

#### SETTORE COMPONENTI:

Forniture all'Industria e al Rivenditore.

Le ordinazioni e le offerte

telefoniche vanno richieste a:

« COREL » - tel. 02/8358286



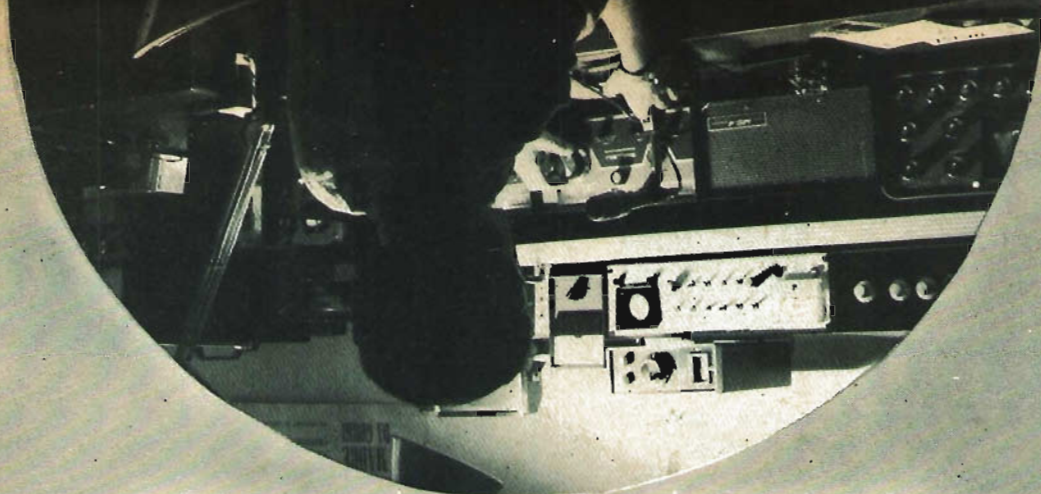

# DG/4

## MICROCOMPUTER

# rivoluziona la tecnica delle comunicazioni tra radioamatori

Il DG/4 è l'unico elaboratore progettato e programmato per risolvere i problemi della stazione del radioamatore.

Il microcomputer DG/4 è infatti in grado di:

- 1) realizzare una moderna stazione RTTY e CW senza limiti di codice e di velocità
- 2) gestire automaticamente il contest
- 3) stampare logs e QSL
- 4) controllare apparati analogici
- 5) eseguire il tracking dei satelliti e della luna

Il DG/4 inoltre può essere espanso con uno o più video display, memoria fino a 64K, linguaggi evoluti (assembler, basic, ecc.) e fare tutto ciò di cui è capace un comune elaboratore e che la fantasia suggerisce.

 **DIGICOM**  
Informatica domani

DIGICOM s.a.s. - Via Panciatichi, 26/3  
50124 FIRENZE - Tel. 055/586462

Ritagliare e spedire a Digicom s.a.s. - Firenze

Desidero ricevere senza impegno ulteriori informazioni sulle caratteristiche del MICROCOMPUTER DG/4

Nome ..... Cognome .....

Via ..... CAP .....

Città ..... tel. ....





**Orologio Digitale da Macchina: mod. LUO11G**

L. 23.900

**CARATTERISTICHE:**

Voltaggio 12 volt DC  
 Display 4 digitali tubo fluorescente con dimmer automatico  
 Time source 3,58 Mhz quarzo al cristallo  
 Fissaggio con adesivo sul cruscotto della macchina

**Frequenzimetro digitale mod. FD 40**

L. 95.000

**CARATTERISTICHE:**

Tensione di alimentazione 220v 50Hz  
 Frequenza massima conteggio 40 MHz  
 Frequenza minima conteggio 5 Hz  
 Sensibilità 1MHz 20mv  
 Sensibilità 40mHz 40mv  
 Impedenza d'ingresso 50 ohm  
 Tempo di lettura 1 secondo  
 N° Display 5  
 N° Circuiti integrati 22

**RTX «5040»**

L. 68.000

**CARATTERISTICHE:**

Canali 40  
 Frequenza 26.965 a 27.405 MHz  
 Controllo frequenza PLL digitale  
 Tolleranza di freq. 0,005%  
 Input Voltaggio 13,8 VDC Nom.  
 Conn. Antenna UHF, SO 239  
 Semiconduttori 26 Transistor, 25 diodi, 1 IC, 1 PLL

**TRASMISSIONE**

RF output 4 Watts  
 Frequenza response 300-2500Hz  
 Impedenza d'uscita 50 ohm

**Sirena - Bitonale**

Alim. DC. 9V

Pot. 3W

L. 5.900

**TRANSISTOR GIAPPONESI**
**POWER RF**

TIPO	PREZZO	TIPO	PREZZO
2SA 719	500	B40	12
2SB 77	400	BLX	15
2SB 175	400	BLX 93A	23.000
2SC 458	1.100	BLW	60
2SC 459	800	BLW	77
2SC 460	500	PT	2123
2SC 495	1.150	PT	9783
2SC 535	1.000	PT	9797A
2SC 620	500	PT	9784
2SC 710	500	TP	2304
2SC 711	500	2N	2304
2SC 828	400	2N	3553
2SC 829	750	2N	5590
2SC 1014	1.500	2N	5642
2SC 1018	3.000	2N	5643
2SC 1096	2.300	2N	6080
2SC 1359	700	2N	6081
2SC 1417	450	2N	6456
2SC 1675	700	2N	6083
2SC 1678	4.200	2N	730
2SC 1684	400	2SC	778
2SC 1909	7.000	2SC	799
2SD 30	400	2SC	1303
2SD 591	700	2SC	1307
2SD 1675	1.200	2SC	1177
3SK 40	2.000	2SC	3866
			1.500

INTEGRATI		COND. CER. ALTA TENSIONE	
TIPO	PREZZO	TIPO	PREZZO
NE 555	650	1000pF 8Kv	3.500
UAA 170	2.800	1000pF 10Kv	4.200
UAA 180	2.800	1800pF 6Kv	950
LM 309	1.800		
LM 320K12	1.800		
LM 323	1.800		
LM 339N	1.000		
LM 324N	1.000		
XR 2016	4.000		
XR 2022	4.000		

**OFFERTE SPECIALI**

TIPO	PREZZO
TAA 611B12	700
SN 74141	600
SN 7400	300
2N 3055 RCA	700
2N 5462 Fet	500
2N 5460 Fet	500
2N 5657 (BD 159)	600
2N 3771 RCA	1.600
BD 598	700
TUBO ALLO XENO W 80 D44H8	9.500
	1.600

**Voltmetro Digitale «NATIONAL»**

1,999v 3 1/2 cifra

composto:

1° modulo Display 4 cifre  
 1 Integrato MM 74C935N-1 L. 19.500  
 1 Integrato DS 75492N  
 1 Transistor LM336

**Voltmetro Digitale «MOTOROLA» 1,999v 3 1/2 cifra**

composto: 3 Display 809B  
 1 Integrato MC 14433P  
 1 Integrato MC 75492P L. 19.500  
 1 Integrato MC 1451BCP  
 completi di Data Schit

**PREZZI IVA COMPRESA**
**QUARZI**

COPPIE QUARZI CANALI da - 9 al + 31; compresi canali alfa L. 4.800

QUARZI SINTESI: 37.500 - 37.550 - 37.900 - 37.950 - 38.800 - 38.050 - 38.100

A magazzino disponiamo delle serie 17MHz - 23MHz - 38MHz ed altri 300 tipi L. 4.800 cad. - 1MHz L. 6.500 - 10 MHz L. 5.000



via crescini, 83 - tel. 049/850.333 PADOVA

# COLDLINE

« I SUPERLINEARI »



AS 400 W  
AS 500 W  
AS 700 W  
AS 900 W

**Il nostro programma di vendita comprende:** Modulatori FM sintetizzati - Modulatori FM sintetizzati a larga banda - Modulatori FM a norme CCIR - OIRT FUBA - Modulatori FM a frequenza fissa - finali di potenza a transistor: AS 50 W - AS 100 W - AS 200 W - AS 300 W - valvolari: AS 400 W - AS 500 W - AS 700 W - AS 900 W - AS 1500 W - AS 2500 W - Ripetitori FM - UHF - Filtri passa basso - Cavità - Accoppiatori - Antenne collineari - direttive a pannello.

Le apparecchiature di nostra produzione sono a norme CCIR.

Cerchiamo concessionari per l'Italia.

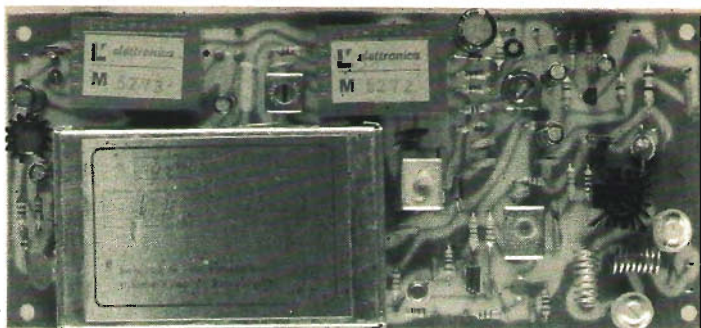

#### ECCITATORE FM A PLL T 5275

- Frequenza di lavoro 87,5 - 110 MHz;
- Potenza di uscita 0,9 W;
- Ingresso mono: stereo;
- Deviazione +/- 75 KHz;
- Dimensioni 80x180x28 mm.

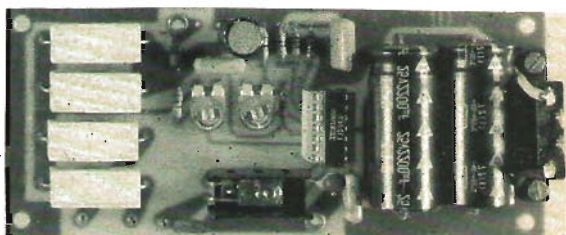
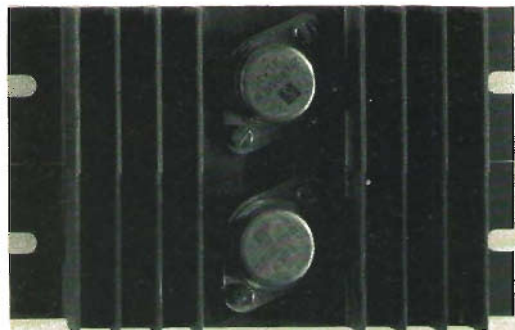

#### ALTRA PRODUZIONE PER STAZIONI FM

- |   |   |
|---|---|
| T 5279 - Eccitatore per ponti 0,9 W a conversione quarzata. | VU 5292 - Indicatore di modulazione a led per T5275 e CM5287. |
| R 5257 - Ricevitore per ponti a conv. quarzata.             | PW 5308 - Alimentatore stabilizzato. 10 - 15 V 2 A.           |
| RA 5259 - Sgancio autom. per ponti.                         | PW 5299 - Alimentatore stabilizzato 10 - 15 V 4 A.            |
| PA 5293 - Amplificatore RF 5 W.                             | PW 5300 - Alimentatore stabilizzato 10 - 15 V 8 A.            |
| PA 5294 - Amplificatore RF 18 W.                            | PW 5301 - Alimentatore stabilizzato 20 - 32 V 5 A.            |
| PA 5295 - Amplificatore RF 35 W.                            | PW 5302 - Alimentatore stabilizzato 20 - 32 V 10 A.           |
| PA 5296 - Amplificatore RF 80 W.                            | LPF 5310 - Filtro passa basso 70 W RF.                        |
| PA 5298 - Amplificatore RF 180 W.                           | LPF 5303 - Filtro passa basso 180W RF.                        |
| TE 5297 - Rosmetro.   | BPF 5291 - Filtro passa banda.                                |
| CM 5287 - Codificatore stereo.                              |   |
| VU 5265 - Indicatore modulazione per T5275 e CM5287.        |   |
| VU 5268 - Indicatore di segnale per R5257                   |   |



*elettronica* di LORA R. ROBERTO

13050 PORTULA (Vc) - Tel. 015 - 75.156



# Cercate qualità, prezzo, assistenza? scegliete **CB-SOMMERKAMP**



**TS 340 DXS**



- TS 152/12 autoradio OM/FM stereo, ricetrasmittitore CB 12 canali digitali 2 W AM  
 TS 152 autoradio OM/FM stereo, ricetrasmittitore CB 80 canali digitali 10 W AM

**TS 740**



## I portatili Sommerkamp

- TS 912 G portatile CB 200 mW 2 canali 9 quarzato  
 TS 510 GT portatile CB 2 W 3 canali 9 quarzato  
 TS 5606 portatile CB 2 W 6 canali quarzati  
 TS 5612 portatile CB 2 W 12 canali quarzati  
 TS 5632DX portatile CB 5 W 32 canali quarzati  
 TS 5680 DX portatile CB 5 W 80 canali digitali sint.

**TS 680 EDX**



## Gli SSB/AM Sommerkamp

- TS 740 SSB stazione base 12/220 V 40 canali AM/SSB digitali 5 W AM, 12 W P.e.P. SSB  
 TS 340 DXS veicolare SSB/SM/CW 80 canali digitali, 12 V 5 W AM, 12 W P.e.P. SSB - nuovo modello  
 TS 340 veicolare SSB/AM 40 canali digitali, 12 V, 5 W AM, 12 W P.e.P. SSB  
 TS 780 DX veicolare AM/FM/SSB/CW 120 canali digitali, 100 W SSB, 12 Vdc., ros-metro

**TS 610**



## Gli AM Sommerkamp

- TS 680 DX veicolare 80 canali AM, 10 W  
 TS 680 EDX veicolare 80 canali digitali AM, 100 W P.e.P.  
 TS 610 veicolare 40 canali digitali 5 W AM con tutti i comandi su microfono.  
 TS 737 veicolare AM 6 canali 5 W canale 9 quarzato  
 TS 727 veicolare AM 6 canali 2 W canale 9 quarzato  
 TS 732 P. veicolare e base 12/220 V, 32 canali (di cui 23 quarzati) 5 W AM

**COMB 2**

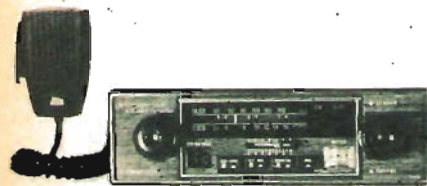

## Gli accessori Sommerkamp

- TX 100 N amplificatore lineare CB 25/50/75/100 W SSB/AM  
 RA 1608 antenna caricata per TS 5606/5612/5632/510GT  
 SM 5732 microfono con altoparlante adatto a CB/Sommerkamp.  
 HY 1022 cornetta microfono ed altoparlante  
 RCM 780 microfono con comandi, digitali per TS 780DX

## Gli AM HY GAIN

- TS 2702 veicolare AM 5 W 40 canali digitali  
 TS 2703 veicolare AM 5 W 40 canali dig. con rosmetro



**NOVAELETTRONICA s.r.l.**

Via Marsala 7 - Casella Postale 040  
 20071 CASALPUSTERLENGO (MI) - tel: (0377) 830358-84520  
 UFFICI DI ROMA: Via A. Leonori 36 - tel: 5405205

**« LA SEMICONDUCTORI » - MILANO**  
**cap 20136 - via Bocconi, 9 - Tel. (02) 59.94.40**

Presentiamo le offerte di questo mese che — malgrado alcuni piccoli aumenti soprattutto sui materiali di importazione — permetteranno ai nostri vecchi Clienti e ai nuovi che non ci conoscono, di poter soddisfare il loro hobby con spese contenutissime. La merce è nuova e garantita, delle migliori marche nazionali ed estere. **PER GLI ARTICOLI PROVENIENTI DA STOCK** l'offerta ha valore fino ad esaurimento scorte di magazzino.

**IL PRESENTE LISTINO ANNULLA I PRECEDENTI FINO ALL'AGOSTO 1979**

Per spedizioni postali gli ordini non devono essere inferiori alle L. 6.000 e vanno gravati dalle 3.000 alle 5.000 lire per pacco dovute al costo effettivo dei bolli della Posta e dagli imballi.

**NON SI ACCETTANO ASSOLUTAMENTE ORDINI PER TELEFONO O SENZA UN ACCONTO DI ALMENO UN TERZO DELL'IMPORTO**

codice	M A T E R I A L E	costo listino	ns/off.
A101/K	INVERTER per trasformazione CC in CA « SEMICON ». Entrata 12 V in CC uscita 220 V CA a 50 Hz. Potenza 130/150 W con onda corretta distorsione inferiore 0,4 %. Circuito ad integrati e finali potenza. 2N3771. Indispensabile nei laboratori, imbarcazioni, roulotte, impianti emergenza ecc. Dimensioni mm 125 x 75 x 150, peso kg 4	150.000	55.000
A102/K	INVERTER con caratteristiche del precedente ma potenza 200/220 W, misure 245 x 100 x 170, peso kg 6,5	200.000	85.000
A103/K	INVERTER come sopra ma 24 V aliment., potenza 230/250 W	250.000	85.000
A104/K	INVERTER come sopra 12 Vcc. 220 ca, 300/320 W	320.000	115.000

ATTENZIONE: Gli inverter sono severamente vietati per la pesca.

A103/1	BOBINA NASTRO MAGNETICO Ø 60 L. 1.000	A104/1	CINQUE COMPACT CASSETTE STEREO 7 per HF tipo C60	2.800
A103/2	BOBINA NASTRO MAGNETICO Ø 110 L. 1.800	A104/2	CINQUE COMPACT CASSETTE STEREO 7 per HF tipo C90	3.800
A103/3	BOBINA NASTRO MAGNETICO Ø 125 L. 2.300	A104/3	TRE COMPACT CASSETTE C120	5.000
A103/4	BOBINA NASTRO MAGNETICO Ø 140 L. 3.000	A104/04	TRE COMPACT CASSETTE C60 ossido cromo	4.000
A103/5	BOBINA NASTRO MAGNETICO Ø 175 L. 4.000	A104 4	TRE COMPACT CASSETTE C90 ossido di cromo	5.000
A103/6	BOBINA NASTRO MAGNETICO Ø 270 L. 6.000	A104/5	CASSETTA PULISCI TESTINE	600

A109	MICROAMPEROMETRO tipo cristal da 100 microA: con quadrante nero e tre scale colorate tarate in smiter - vumeter - voltmetro 12 V. Uso universale mm 40 x 40	9.000	2.500
A109/2	MICROAMPEROMETRO tipo Philips orizzontale 100 mA mm 15 x 7 x 25	4.000	1.500
A109/8	MICROAMPEROMETRO DOPPIO orizzontale con due zeri centrali per stereofonici due scale 100—0—100 mA mm 35 x 28 x 40	8.000	3.000
A109/9	WUMETER DOPPIO serie cristal mm 80 x 40	12.000	4.500
A109/10	WUMETER GIGANTE serie cristal con illumin. mm 70 x 70	17.000	8.500
A109/11	WUMETER MEDIO serie cristal mm 55 x 45	8.000	4.500
A109/12	VOLTMETRI GIAPPONESI di precisione serie cristal per CC illuminabili misure mm 40 x 40 Volt 15-30-50-100 (specificare).	12.000	6.000
A109/13	AMPEROMETRI giapponesi come sopra portate da 1 - 5 - 10 - 30 A (specificare)	12.000	6.000
A109/15	MILLIAMPEROMETRI come sopra mm 50 x 50 da 1-5-10-100 mA (specificare)	12.000	6.000
A109/16	MICROAMPEROMETRI come sopra portate da 50 - 100 - 200 - 500 microampere (specificare)	13.000	6.500
A109/17	SMITER-MICROAMPEROMETRI con tre scale in S e dB 100 oppure 200 mA mm 40 x 40 (specificare)	13.000	6.000

PIATTINA MULTICOLERE RIGIDA		PIATTINA MULTICOLERE FLESSIBILE	
A112	3 capi x 0,50 al m. 100	A112/40	10 capi x 0,35 al m. 700
A112/10	4 capi x 0,50 al m. 150	A112/50	20 capi x 0,35 al m. 1.500
A112/20	5 capi x 0,50 al m. 200	A112/70	30 capi x 0,35 al m. 2.300
A112/30	7 capi x 0,50 al m. 400	A112/80	40 capi x 0,35 al m. 3.000

A114	CAVO SCHERMATO quadruplo	al m	L. 400	
A114bis	CAVO SCHERMATO doppio flessibilissimo	al m	L. 200	
A114/1	CAVO SCHERMATO per microfono unipolare - al metro		150	
A114/2	CAVO BIPOLARE (5 metri) con spina punto-linea per casse	2.500	400	
A113/4	CAVO RIDUTTORE da 12 a 7,5 V con presa DIN completo di zener e resistenze limitatrici per aliment. in auto radio, registratori	7.500	1.500	
A115	CAVO RG da 52 Ohm Ø esterno 5 mm - al metro		100	
A115/1	CAVO RG da 75 Ohm Ø esterno 4 mm - al metro		100	
A115/3	CAVI ROSSO/NERO flessibile Ø 3 mm completi di pinze batteria, lunghezza 2 m alla coppia	6.000	2.000	
A116	VENTOLA raffreddamento - Professionale - Tipo PABST - WAFER - MINIFRIECC - ecc. - 220 V - dimensioni mm 90 x 90 x 25	28.000	11.000	
A116bis	VENTOLA come sopra - 117 V (corredata condens. per funzionamento 220 V)	28.000	8.500	
A116/1	VENTOLA come sopra, maggiore dimensione e portata aria - 220 V (mm 120 x 120 x 40)	42.000	13.000	
A116/3	VENTOLA come sopra miniaturizzata superprof. e supersilenziosa - 220 V (mm 80 x 80 x 45)	48.000	13.000	
A117/5	VENTOLA a CHIOCCIOLA 90 x 100 x 85 - 220 V	22.000	8.000	
A120	SIRENE elettriche potentissime per antifurto, tipo pompieri, motore a 12 V 4 A	40.000	15.000	
A121	SIRENA ELETTRONICA bisonora 12 V 80 dB		14.000	
A121/2	SIRENA ELETTRONICA come sopra ma da 110 dB		17.000	
A130	ACCENSIONE ELETTRONICA - ELMI F.P. - capacitativa da competizione. Completamente blindata, possibilità di esclusione, completa di istruzioni	45.000	22.000	
C15	100 CONDENSATORI CERAMICI (da 2 pF a 0,5 MF)	8.000	1.500	
C16	100 CONDENSATORI POLIESTERI e MYLARD (da 100 pF a 0,5 MF)	12.000	3.000	
C17	40 CONDENSATORI POLICARBONATO (ideali per cross-over, temporizzatori, strumentazione. Valori 0,1 - 0,2 - 0,3 - 0,5 - 1 - 2 - 3 - 4 MF)	15.000	4.000	
C18	50 CONDENSATORI ELETTROLITICI da 2° 3000 MF grande assortimento assiali e verticali	20.000	5.000	
C19	ASSORTIMENTO CAPENSATORI CERAMICI venticinque pezzi rotondi, rettangolari, barattolo, passanti ecc. normali e miniaturizzati. Valori da 0,5/5 fino a 10/300 pF	10.000	4.000	
C20	ASSORTIMENTO 30 condensatori tantagio a goccia da 0,1 a 300 MF. Tensioni da 6 a 30 V	12.000	4.500	
D/2	CONFEZIONE QUADRIPIATTINA « Geloso » 4 x 050 = 50 m + chiodi acciaio, isol. Spinette	10.000	2.500	
E/1	CONFEZIONE 30 fusibili da 0,1 a 4 A	3.000	1.000	
L/1	ANTENNA STILO cannocchiale lung. mm min. 160 - max 870		1.500	
L/2	ANTENNA STILO cannocchiale e snodata mm min. 200 - max 1000		2.000	
L/3	ANTENNA STILO cannocchiale e snodata mm min. 215 - max 1100		2.000	
L/4	ANTENNA STILO cannocchiale e snodata mm min. 225 - max 1205		3.000	
L/5	ANTENNA DOPPIO STILO snodata mm min. 190 - max 800		3.500	
M/1	ASSORTIMENTO 20 medie frequenze miniatura (10 x 10 mm) da 455 MHz (specificare colori)	10.000	3.000	
M/2	ASSORTIMENTO medie da 10,7 MHz (10 x 10 mm)		3.000	
M/3	FILTRI CERAMICI « Murata » da 10,7 MHz	1.500	700	
M/5	FILTRO CERAMICO « Murata » - 455 KHz doppio stadio	3.000	1.000	
M/6	FILTRO CERAMICO « Murata » - 5,5 KHz	2.000	700	
M/7	FILTRO CERAMICO « Murata » - 10,7 MHz triolo stadio - tipo professionale adatto per H.F.	26.000	8.000	
P/1	COPIA TESTINE « Philips » regist./e canc/ per cassette 7	5.000	2.000	
P/2	COPIA TESTINE « Lesa » reg./e canc/ per nastro	10.000	2.500	
P/3	TESTINA STEREO « Philips » o a richiesta tipo per appar. giapponesi	9.000	4.500	
P/4	TESTINA STEREO « Telefunken » per nastro	12.000	2.000	
P/5	COPIA TESTINE per reverbero eco	10.000	3.000	
Q/1	INTEGRATO per giochi televisivi AY3/8500 con zoccolo L. 8.500	Q/2	INTEGRATO AY3/8550	12.500
Q/3	INTEGRATO PER SVEGLIA: orologio TMS 1951, grande offerta		7.500	
R80	ASSORTIMENTO 25 POTENZIOMETRI, semplici, doppi con e senza interruttore. Valori compresi tra 500 Ω e 1 MΩ	18.000	5.000	
R80/1	ASSORTIMENTO 10 potenziometri a filo miniaturizzati da 5 W, valori assortiti	20.000	4.000	
R81	ASSORTIMENTO 50 TRIMMER normali, miniaturizzati, piatti da telaio e da circuito stampato. Valori da 100Ω a 1 MΩ	10.000	3.000	
R82	ASSORTIMENTO 40 RESISTENZE a filo ceramico, tipo quadrato da 2-5-7-10-15-20 W. Valori da 0,3 Ω fino a 20 kΩ	15.000	5.000	
R83	ASSORTIMENTO 300 RESISTENZE 0,2 - 0,5 - 1 - 2 W	10.000	3.000	
R83 bis	Come sopra, ma 600 resistenze ancora più assortite	29.000	5.000	

(segue LA SEMICONDUITORI)

GRANDE OFFERTA ALTOPARLANTI H.F. A SOSPENSIONE O A COMPRESSIONE DA 4 OPPURE 8 Ω (specificare)								
CODICE	TIPO	Ø mm	Watt	Banda freq.	Ris.	costo listino	ns/off.	
XYA	WOOFER pneum. sosp. gomma	300	70	17/4000	17	78.000	36.000	
XZA	WOOFER pneum. sosp. tela	300	45	27/4000	24	45.000	20.000	
XA	WOOFER pneum. sosp. gomma	265	40	30/4000	28	30.000	14.500	
XA/2	WOOFER pneum. sosp. tela	265	30	32/4000	29	25.000	12.000	
A	WOOFER pneum. sosp. gomma	220	18	32/4000	29	22.000	9.500	
A/2	WOOFER pneum. sosp. tela	220	15	32/4000	29	19.000	7.000	
B	WOOFER pneum. sosp. schiuma	170	18	27/4000	24	17.000	8.000	
C	WOOFER biconico pneum. tela	160	15	40/5000	32	15.000	7.000	
XD	MIDDLE cono bloc. blindato	140	13	680/10000	30	8.000	4.000	
XYD	MIDDLE pneum. sosp. gomma c/camera compr.	140 x 140 x 110	35	2000/11000	250	13.000	9.000	
XYZ	MIDDLE pneum. sosp. schiuma c/camera compr.	140 x 140 x 110	50	2000/12000	220	24.000	12.000	
E	TWEETER cono bloc. blind.	100	15	1500/18000	—	4.800	3.000	
E/2	MICRO-TWEETER cono plastico	44	5	7000/23000	—	5.500	2.000	
F/25	TWEETER emisferico calottato	90 x 90	25	2000/22000	—	18.000	6.000	
F/35	TWEETER emisferico calottato	90 x 90	35	2000/22000	—	23.000	8.500	
G	WOOFER a cono rigido	320	60	30/4500	30	84.000	41.000	
H	WOOFER a cono rigido	380	100	25/4500	30	135.000	65.000	
H/1	WOOFER a cono morb. biconico	450	150	30/6000	32	190.000	98.000	
H/2	WOOFER a cono morbissimo	450	150	15/3000	20	235.000	110.000	
I/2	Larga banda pneum sosp. tela bicon. spec. auto	160	20	40/14000	43	18.000	6.000	
I/3	Larga banda come sopra con Tweeter coassiale	150	25	40/18000	40	34.000	12.000	
I/M	MASCHERINA per detti altop. con rete copertura e camera compressione (nera)							
K/1	TROMBA compressione Tweeter	100 x 50 x 85	30	5000/20000	—	58.000	18.000	
K/2	TROMBA compressione Middle/Tweeter	200 x 100 x 235	60	3000/20000	—	97.000	32.000	
K/3	TROMBA compressione Middle/Tweeter	200 x 147 x 270	80	3000/20000	—	132.000	44.000	

Per chi desidera essere consigliato, suggeriamo alcune combinazioni classiche adottate dai costruttori di casse acustiche. Per venire incontro agli hobbisti, sul prezzo già scontato, un ulteriore **supersconto**.

CODICE	TIPI	WATT EFF.	costo superoff.	CODICE	TIPI	WATT EFF.	costo superoff.
100	A+E	25	12.500 10.000	300	XA+XYD+F25	75	29.500 27.000
101	XA+F25	50	20.500 18.000	400	XYA+XYD+F25	100	51.000 48.000
200	B+XD+E	30	15.000 13.500	401	XYA+XZD+F35	150	56.500 55.000
300	A+XD+F25	50	19.500 18.000	500	H1+K1	180	116.000 110.000

Con solo L. 2.000 si può aggiungere a qualsiasi combinazione il Micro/Tweeter E/2 (che forniamo già completo di apposito condensatore/filtro e semplicissimo schema di applicazione), con il quale si aumenta il taglio degli acuti. Rammentiamo inoltre che si può ulteriormente aumentare la potenza ed esaltare una data gamma scegliendo un altoparlante di potenza superiore. Per le casse da strumenti musicali di una certa potenza, consigliamo di adottare Woofler con cono rigido e Middle Tweeter a compressione a tromba.

CROSS-OVER « NIRO » ad altissima resa con 12 dB per ottava. Specificare imped. 4 oppure 8 Ω									
ADS 3030/A	30 Watt	2 Vie	tagl. 2000 Hz	L. 6.000	ADS 3070	70 Watt	3 Vie	tagl. 450/4500 Hz	L. 18.000
ADS 3030	40 Watt	2 Vie	tagl. 2000 Hz	L. 7.500	ADS 3080	100 Watt	3 Vie	tagl. 450/4500 Hz	L. 20.000
ADS 3060	60 Watt	2 Vie	tagl. 2000 Hz	L. 14.000	ADS 30100	150 Watt	3 Vie	tagl. 450/5000 Hz	L. 31.000
ADS 3050	40 Watt	3 Vie	tagl. 1200/4500 Hz	L. 8.000	ADS 30150	250 Watt	3 Vie	tagl. 800/8000 Hz	L. 60.000
ADS 3040	50 Watt	3 Vie	tagl. 1200/5000 Hz	L. 12.000	ADS 30200	450 Watt	3 Vie	tagl. 500/5000 Hz	L. 90.000

K/A TELA per casse acustiche a double-face (grigio scuro da una parte e grigio scurissimo dall'altra). Tipo speciale irrestringibile e antigroscopica. Altezza cm. 110 al m. lineare. costo listino ns/off.  
16.000 4.000

CASSE ACUSTICHE H.F. ORIGINALI « AMPTECH » modernissima esecuzione - frontali in tela nera (specificare impedenza 4 o 8 Ω)							
TIPO	WATT eff.	VIE	BANDA Hz	DIMENS. Cm.	costo listino	cad.	ns/off. cad.
HA9 (Norm.)	25	2	40/18000	44 x 30 x 15	38.000		26.000
HA11 (Norm.)	20	2	60/17000	50 x 30 x 20	32.000		24.000
HA12 (Norm.)	30	2	50/18000	55 x 30 x 22	45.000		32.000
HA13 (Norm.)	40	3	40/18000	45 x 27 x 20	55.000		38.000
HA14 (DIN)	30	3	45/20000	31 x 50 x 17	70.000		45.000
HA15 (DIN)	40	2	45/20000	31 x 50 x 17	90.000		60.000
HA18 (DIN)	60	3	40/20000	50 x 31 x 17	115.000		68.000
HA20 (DIN)	100	4	30/21000	63 x 40 x 28	290.000		145.000

ATTENZIONE - Le casse hanno un imballo speciale per coppie con misure extra postali. perciò calcolare oltre al prezzo delle due casse un aggravio di L. 5.000 per coppia.

I/W/W ALTOPARLANTE Ø mm 160 altissima fedeltà speciale per auto. Composto da un woofer sospensione tela da 20 W e un Tweeter coassiale da 5 W. Coni tropicalizzati da -18 a +75 gradi. Banda da 60 a 20.000 Hz. Cross-over incorporato, completo di camera di compressione e mascherina nera. Impedenza 4 Ω. Grande offerta: due altoparlanti doppi + 2 mascherine ecc.				98.000	28.000
ACCESSORI PER IMPIANTI ALTA POTENZA O ALL'APERTO					
KE/1	TROMBA a pioggia 15 W (Ø cm 35 x 25) completa unità			35.000	8.000
KE/2	TROMBA ESPONENZIALE 60 W (Ø cm 24 x 30) completa unità			60.000	22.000
KE/3	TROMBA ESPONENZIALE 90 W (Ø cm 32 x 50) completa unità			90.000	29.000
KE/4	SUPERTROMBA ESPONENZIALE 200 W (Ø cm 65 x 180) completa unità			200.000	70.000
KE/9	COLONNA per chiese o sale 65 W con tre altoparlanti tropicalizzati. Legno mogano ed elegante tela « Kralon ». Alta fedeltà (cm. 20 x 70 x 11). Specificare impedenza 4 - 8 - 16 - 24 Ω.			96.000	30.000
KE/10	COLONNA come sopra da 110 W con cinque altoparlanti (cm 20 x 130 x 11)			178.000	50.000
KE/11	PLAFONIERE elegantissima per salotti 15 W (bass-reflex) forma circolare Ø cm 28 x 8. Alta fedeltà. Metallo anodizzato nero e frontale legno/tela grigio chiaro. Altoparlante tropicalizzato			36.000	12.000
KE/12	PLAFONIERA come sopra ma quadrata 28 x 28 x 8			36.000	12.000
KE/13	PLAFONIERA come sopra ma esagonale Ø medio 28 x 8			36.000	12.000
KE/20	ASTE portamicrofono con base a stella. Regolabili fino a m 1,80 cromate. Kg 7 complete di snodi ed attacchi			70.000	20.000
KE/21	ASTA come sopra ma con base a ruote pivotanti			90.000	25.000

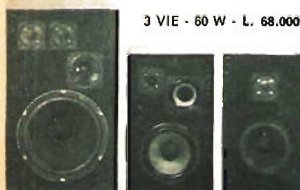

3 VIE - 60 W - L. 68.000



VARIAC

ROTORE GOLDEN COLORATOR  
CON MASTER

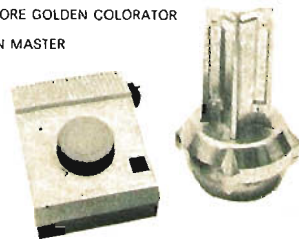

4 VIE - 100 W - L. 145.000

2 VIE - 40 W - L. 60.000



(segue LA SEMICONDUCTORI)  
Meccanica CPN 610

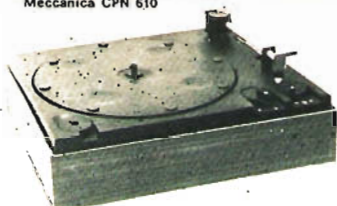

**MECCANICA REGISTRATORE  
INCIS - MONO**

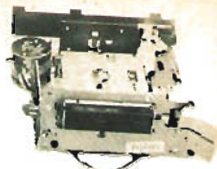

**MECCANICA STEREO  
LESA - SEIMAR**

PIASTRA GIRADISCHI BSR STEREO A12 tipo economico cambiadischi automatico, quattro velocità, testina stereo ceramica, dim. mm. 300 x 210 x 100	65.000	15.000	
PIASTRA GIRADISCHI BSR STEREO C123 tipo semiprof. cambiadischi automatico, regolazione braccio micrometrica, rialzo e discesa frenata, antiskating, testina ceramica stereo H.F., finemente rifinita in nero opaco e cromo. Ø piatto mm 280	118.000	42.000	
EVENTUALE MOBILE - COPERTURA PLEXIGLASS per detta		12.000	
PIASTRA GIRADISCHI STEREO BSR P181 tipo professionale: Braccio tubolare con doppia regolazione micrometrica, doppio antiskating differenziato per puntine coniche e ellittiche. Testina professionale magnetica SHURE M75. Questa meccanica è indicata per applicazioni ad alto livello, banchi regia, ecc. Già completa di elegantissimo mobile mogano e plexiglass.	198.000	98.000	
PIASTRA GIRADISCHI STEREO BSR P200 come la precedente, ma con braccio ad S superleggero, e scansioni strobo sul piatto. Completa di mobile e plexiglass.	238.000	113.000	
PIASTRA GIRADISCHI - LESA SEIMART - PK2. Automatica con tre velocità, doppia regolazione peso, braccio tubolare metallico di precisione, rialzo automatico idraulico, testina ceramica stereo H.F. Alimentazione 220 V. Dim. mm 310 x 220 - Ø piatto mm 205.	50.000	16.000	
PIASTRA GIRADISCHI STEREO - LESA SEIMART - CPN610. Cambiadischi automatico, due velocità. Testina stereo ceramica H.F. Colore nero satinato. Dim. mm 335 x 270 - Ø piatto mm 250.	48.000	20.000	
EVENTUALE MOBILE + PLEXIGLASS per detta piastra		9.000	
PIASTRA GIRADISCHI STEREO - LESA SEIMART - CPN520. Cambiadischi automatico, regolazione micrometrica del braccio tipo tubolare. Antiskating regolabile, rialzo e discesa frenata idraulica. Motore in cc con doppia regolazione di velocità micrometrica, filtri antiparassitari, testina ceramica stereo H.F. Completa di alimentatore per il 220 V ca. 12 cc. Su questa piastra - grazie al motore in cc - dopo un quarto di giro, il piatto è già a velocità giusta e stabilizzata. Utilissima per i banchi di regia.	98.000	33.000	
EVENTUALE MOBILE - Calotta Plexiglass per detta		9.000	
PIASTRA GIRADISCHI STEREO - LESA SEIMART - AT14. Modello professionale automatica e con cambiadischi. Motore a 4 poli potentissimo, tre velocità con regolazione micrometrica di queste. Braccio tubolare con snodo cardanico e doppia regolazione del peso in grammi e milligrammi. Piatto Ø 270 di oltre due kg. Antiskating regolabile, rialzo e discesa superfrenata idraulica. Esecuzione elegantissima in alluminio satinato e modanature nere e cromo. Queste caratteristiche rendono la piastra AT14 una delle più moderne e sofisticate. Inoltre è corredata del trasformatore che oltre ad alimentarla fornisce 15+15 V a 3 A per alimentare eventuale amplificatore.	175.000	68.000	
	205.000	98.000	
PIASTRA GIRADISCHI MINIATURIZZATA - GREEN-COAT -. Piccola meraviglia della meccanica. Due velocità 33 e 45 giri. Alimentazione da 6 a 12 V in cc con regolatore centrifugo. Arresto automatico. Dimensioni con braccio ripiegato di soli mm 260 x 150.	18.000	4.000	
HA/1	MECCANICA REGISTRATORE STEREO 7 - INCIS -. Tipo la K7 Philips. Esegue tutti i comandi con una sola leva frontale. Alimentazione da 6 a 12 V con regol. centrifugo. Misure mm 110 x 155 x 50.	9.000	13.000
HA/2	MECCANICA - LESA SEIMART - per registrazione ed ascolto stereo sette. Completamente automatica anche nella espulsione della cassetta. Tutti i comandi eseguibili con solo due tasti. Completa di testine stereo, regolazione elettronica, robustissima e compatta (145 x 130 x 60) adatta sia per installazione in mobile sia per auto, anche orizzontale.	46.000	18.000
AMPLIFICATORE stereo marca - RADIOMARELLI ST11 - 15+15 W con incorporata meccanica giradischi di ottima qualità con regolazione di velocità, braccio tarabile, testina piezo blindata, modernissima esecuzione in alluminio e comandi in nero, attacchi per sinto e registratore, dimensioni 490 x 295 x 130 compresa copertura plexiglass	120.000	65.000	
AMPLIFICATORE LESA-SEIMART-HF831/ATT di altissima qualità, 22+22 W, risposta da 15 a 30.000 Hz rapporto segn./dist. superiore 80 dB; distorsione inferiore 0,5 %, quattro ingressi con equalizzazione, filtro fisiologico, equipaggiato con la piastra giradischi AT14 (per caratteristiche vedere voce più sopra). Elegante mobile: legno con frontale in alluminio satinato e serigrafato, completo di calotta plexiglass. (440x270x190)	230.000	108.000	
AMPLIFICATORE LESA SEIMART HF841 - Preciso al precedente ma senza piastra giradischi (mm. 440 x 100 x 240)	120.000	48.000	

**PER CHI HA POCO SPAZIO E VUOLE TUTTO !**  
COMPACT - LESA SEIMART - : dimensioni 510 x 300 x 170 - comprendente amplificatore HF 16+16 W effettivi, piastra giradischi automatica con testina ceramica, registratore e ascolto stereo sette, mixer per dissolvenze e sovraincisione su nastri già incisi (adatto anche per sonorizzare film) - possibilità di registrare contemporaneamente dai dischi. Tutti i comandi a tasti e con slider, di linea modernissima - Gamma a risposta da 25 a 22.000 Hz distorsione max 0,1 su 2 x 8 W. Entrate per tuner, micro e attacco cuffie. L'apparecchio è ancora corredato di garanzia della Seimart.

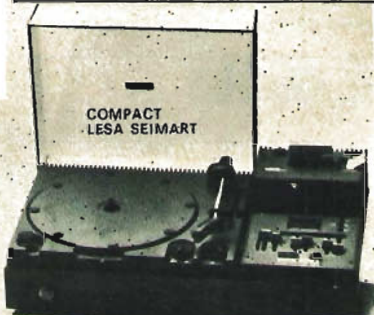

Amplificatore Lesa-Seimart  
HF 831 oppure HF 841

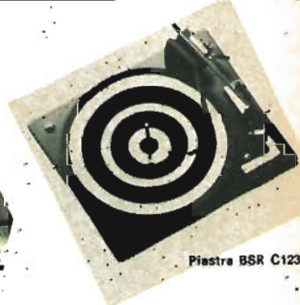

LAMPADIE FLASH					LAMPADIE STROBO						
CODICE	Dim. mm	Forma	Potenza	Volt. lav.	CODICE	Dim. mm	Forma	Potenza	Volt. lav.		
FHF/12	40 x 15	U	250 W/s	400/600	L. 5.000	FHS/22	40 x 20	U	5 WATT	300/450	L. 7.000
FHF/13	30 x 18	U	350 W/s	400/600	L. 6.000	FHS/23	50 x 25	U	7 WATT	300/600	L. 15.000
FHF/14	55 x 23	U	500 W/s	400/600	L. 7.000	FHS/24	45 x 25	spirale	10 WATT	300/1500	L. 12.000
FHF/15	25 x Ø 6	circol.	500 W/s	400/600	L. 7.000	FHS/25	80 x 30	spirale	12 WATT	450/1500	L. 17.000
TXS/3 BOBINA TRIGGER per dette lampade					L. 4.500						
TXT/1 TRASFORMATORE primario 220 V, secondario 440 V per dette lampade					L. 4.500						

**FOTORESISTENZE PROFESSIONALI « HEIMANN GMBH »**

Tipo	DIMENSIONI mm	FORMA	POTENZA in mW	OHM a luce solare	OHM buio	costo listino	ns/0ff.
FR/1	6 x 3 x 1	Rettangol. miniatura	30	250	500 K	5.000	1.500
FR/3	Ø 5 x 12	Cilindrica	50	230	500 K	5.000	1.000
FR/5	Ø 10 x 5	Rotonda piastra	100	250	1 Mhom	4.000	1.000
FR/6	Ø 10 x 5	Rotonda piastra	150	250	500 K	4.000	1.000
FR/7	Ø 10 x 6	Rotonda piastra	200	900	1 Mhom	4.000	1.000
FR/8	Ø 30 x 4	Rotonda piastra	1250	60	1,5 Mhom	12.000	1.500

MATERIALE		costo listino	na/off.
T1	20 TRANSISTORS germ PNP TOS (ASY-2G-2N)	8.000	1.500
T2	20 TRANSISTORS germ (AC125/126/127/128/141/142 ecc.)	5.000	2.000
T3	20 TRANSISTORS germ serie K (AC141/42K-187-188K ecc.)	7.000	3.500
T4	20 TRANSISTORS sil TO18 PNP (BC107-108-109-BSX25 ecc.)	5.000	2.500
T5	20 TRANSISTORS sil TO18 PNP (BC177-178-179 ecc.)	6.000	3.000
T6	20 TRANSISTORS sil plastici (BC207/BF147-BF148 ecc.)	4.500	2.500
T7	20 TRANSISTORS sil TOS NPN (2N1711/1613-BC140-BF177 ecc.)	8.000	4.000
T8	20 TRANSISTORS sil TOS PNP (BC303-BSV10-BC161 ecc.)	10.000	4.500
T9	20 TRANSISTORS TO3 (2N3055 - BD142 - AD143 - AD 149 - AU107 - AU108 - AU110 - AU113 ecc.)	40.000	12.000
T10	20 TRANSISTORS plastici serie BC 207/208/116/118/125 ecc.	6.000	2.000
T10/1	20 TRANSISTORS plastici serie BF 197/198/154/233/332 ecc.	8.000	2.500
T11	DIUS DARLINGTON accoppiati (NPN/PNP) BDX33/BDX34 con 100 W di uscita	6.000	2.000
T12	20 TRANSISTORS serie BD 136-138-140-265-286 ecc. ecc.	18.000	4.000
T13/2	10 PONTI ASSORTITI da 40 fino a 300 V e da 0,5 fino a 3 A assort. completo per tutte le esigenze	15.000	4.000
T14	DIODI da 50 V 70 A	3.000	1.000
T15	DIODI da 250 V 200 A	16.000	5.000
T16	DIODI da 200 V 40 A	3.000	1.000
T18	10 INTEGRATI OPERAZIONALI (ma723 - ma741 - ma747 - ma709 - CA610 ecc.)	15.000	5.000
T19	DIECI FET assortiti 2N3819 - U147 - BF244	11.000	4.000
T21	INTEGRATO STABILIZZATORE di tensione serie LMK (in TO3) da 5,1 V 2 A	4.500	1.500
T22	Idem come sopra ma da 12 V 2 A	4.500	1.500
T22/2	INTEGRATO STABILIZZATORE come sopra 15 V 1,5 A	4.500	1.500
T22/3	INTEGRATO STABILIZZATORE come sopra 5,1 V 3 A	9.000	3.000
T22/4	INTEGRATO STABILIZZATORE positivo 12 V 1,5 A contenitore plastico (TO126 oppure SOT 67)	2.800	1.200
T22/5	INTEGRATO STABILIZZATORE negativo 12 V 1,5 A contenitore plastico (TO126 oppure SOT 67)	2.800	1.200
T23/1	LED ROSSI NORMALI (busta 10 pz)	3.000	1.500
T23/2	LED ROSSI miniatura in superofferta (15 pezzi + relative ghiera)	11.000	2.000
T23/4	LED VERDI NORMALI (busta 5 pz)	3.000	1.500
T23/4/4	LED VERDI miniatura in superofferta (10 pezzi + relative ghiera)	11.000	2.000
T23/5	LED GIALLI NORMALI (5 pz)	3.000	1.500
T23/6	BUSTA 10 LED (4 rossi - 4 verdi - 2 gialli)	5.500	2.500
T24/1	ASSORTIMENTO 50 DIODI germanio, silicio, varicap	18.000	3.000
T24/2	ASSORTIMENTO 50 DIODI silicio da 200 a 1000 V 1 A	18.000	3.000
T25	ASSORTIMENTO PAGLIETTE, terminali di massa, clips ancoraggi argentati (100 pz)	3.000	1.000
T26	ASSORTIMENTO VITI e dadi 3MA, 4MA, 5MA in tutte le lunghezze (300 pz)	10.000	2.000
T27	ASSORTIMENTO IMPEDENZE per alta frequenza (50 pz)	20.000	3.000
T29	CONFEZIONE 5 TRANSISTORS 2N3055 MOTOROLA o SILICON	15.000	7.000
T29/2	CONFEZIONE 5 TRANSISTORS 2N3055 RCA	14.000	5.000
T29/3	CONFEZIONE 5 TRANSISTORS 2N3771, oppure RCA60885 uguali ai 2N3055 ma doppia potenza 30 A 150 W	9.000	3.000
T32/2	CONFEZIONE tre SCR 600 V - 7 A	6.000	1.500
T32/3	CONFEZIONE tre SCR 600 V - 15 A	15.000	4.000
T32/4	CONFEZIONE tre TRIAC 600 V / 7 A più 3 DIAC	9.000	3.000
T32/5	CONFEZIONE tre TRIAC 600 V / 15 A più 3 DIAC	18.000	5.000
T32/6	20 TRANSISTORS assortiti ed accoppiati, serie TIP31/TIP32/TIP33 ecc.	33.000	8.000
U/0	PROLUNGA FLESSIBILE per potenziometri, variabili, comandi in genere con perno maschio Ø mm 6 e innesto femmina con foro Ø mm 6. Lunghezza 285 mm. Permette spostare un comando anche invertito di 180 gradi.	4.000	1.000
U/1	MATASSA 5 metri stagno 60-40 Ø 1,2 sette anime	800	800
U/2	MATASSA 15 metri stagno 60-40 Ø 1,2 sette anime	2.000	2.000
U/2 bis	BOBINA STAGNO come sopra da 1/2 kg	9.000	6.500
U/3	KIT per costruzione circuiti stampati, comprendente vaschetta anticidco, vernice serigrafica, acido per 4 litri, 10 piastre ramate in bakelite e vetronite	12.000	4.500
U4	BOTTIGLIA 1 Kg acido per circuiti stampati in soluzione satura	1.800	1.800
U5	CONFEZIONE 1 Kg percloruro ferrico (in sferette) dose per 5 litri	2.500	2.500
U6	CONFEZIONE 1 Kg lastre ramate mono e bifaccia in bakelite circa 15/20 misure	2.000	2.000
U7	CONFEZIONE 1 Kg lastre ramate mono e bifaccia in vetronite circa 12/15 misure	4.000	4.000
U9/1	PIASTRA MODULARE in bakelite ramata con 630 fori distanz. 3 mm (175 x 80 mm)	800	800
U9/2	PIASTRA MODULARE in bakelite ramata con 1200 fori distanz. 2 mm (90 x 90)	1.200	1.200
U9/3	PIASTRA MODULARE in bakelite ramata con 416 fori distanz. 6 mm (120 x 190)	1.200	1.200
U9/4	PIASTRA MODULARE in bakelite ramata passo integrati mm 95 x 95 1156 fori	1.200	1.200
U9/5	PIASTRA MODULARE in bakelite ramata passo integrati mm 95 x 187 2400 fori	2.200	2.200
U9/10	PIASTRA MODULARE in vetronite ramata con 800 fori distanza 3,5 mm (70 x 200 mm)	1.600	1.600
U9/11	PIASTRA MODULARE in vetronite ramata con 800 fori distanza 5 mm (110 x 195 mm)	2.000	2.000
U9/12	PIASTRA MODULARE in vetronite ramata con 1300 fori distanza 3,5 mm (110 x 195 mm)	2.400	2.400
U11	GIASSO SILICONE puro. Grande offerta barattolo 100 grammi	3.500	3.500
U13	PENNA PER CIRCUITI STAMPATI originale - Kanak - corredata 100 g. inchiostro serigrafico	3.800	3.800
U20	DIECI DISSIPATORI alluminio massiccio TOS oppure TO18 (specificare)	1.500	1.500
U22	DIECI DISSIPATORI per TO3 assortiti da 50 a 150 mm	25.000	6.000
U24	DIECI DISSIPATORI assortiti per transistor plastici e triac.	3.000	3.000
V20	COPPIA SELEZIONATA FOTOTRANSISTOR BPY62 + MICROLAMPADA Ø 2,5 x 3 mm (6-12 V). Il Fototransistor è già corredato di lente concentratrice e può pilotare direttamente relé ecc. Adatti per antifurto, contapezzi ecc.	4.500	2.000
V20/1	COPPIA EMETTITORE raggi infrarossi + Fototransistor	6.000	2.500
V20/2	ACCOPIATORE OTTICO TIL 111 per detti	4.000	1.200
V21/1	COPPIA SELEZIONATA capsule ultrasuoni «Grundig». Una per trasmissione l'altra ricevente, per telecomandi, antifurti, trasmissioni segrete ecc.	12.000	5.000
V23/1	CUFFIA STEREOFONICA HF originale «Mellow» padiglioni gomma piuma, leggera e completamente regolabile. Risposta da 30 a 18.000 Hz	19.000	6.500
V23/2	CUFFIA STEREOFONICA HF originale - Jackson -, tipo professionale con regolazione di volume per ogni padiglione. Risposta 20 a 19.000 Hz	30.000	12.000
V23/3	CUFFIA stereo «Jackson» come sopra ma con regol. a slider. Tipo extra da 20 a 19.000 Hz	40.000	15.000
V23/4	CUFFIA stereo «Jackson» tipo professionale con regolaz. da 18 a 22 kHz	68.000	27.000
V23/5	CUFFIA stereo «Jackson» superprofess. leggerissima peso cavo compreso gr. 180, tipo aperto e senza regolazione da 18 a 23000 Hz	85.000	29.000
V23/7	CUFFIA CON MICROFONO con regolazione di volume, commutatore originale per essere infilato anche nel taschino. Imped. micro 600 Ω (500-8000 Hz) impedenza cuffia 8 Ω (800-6000 Hz). Corredata di 2 m cordone e plugs per CB. Ideale per trasmettitori, banchi regia, ecc.	52.000	24.000
V24/1	CINESCOPIO PHILIPS 12" corredato di giogo	36.000	15.000
V24/2	CINESCOPIO «NEC» 9" corredato di giogo	36.000	15.000
V24/3	CINESCOPIO 6" AW1586 completo giogo (speciale per strument. video, citofoni, ecc.)	43.000	15.000
V25/A	FILTRO ANTIPARASSITARIO per rete o qualsiasi alimentazione da filtrare. Potenza fino a 750 W	9.000	2.000
V31/1	CONTENITORE METALLICO, finimento verniciato azzurro martellato; frontale alluminio serigrafabile, completo di viti, piedino maniglia ribaltabile misure (mm 85 x 75 x 150)	2.500	2.500
V31/2	CONTENITORE METALLICO idem idem (mm 115 x 75 x 150)	2.800	2.800
V31/3	CONTENITORE METALLICO idem idem (mm 125 x 100 x 170)	3.800	3.800
V31/4	CONTENITORE METALLICO idem (con forature per transistori finali combinabili) (mm 245x100x170)	5.800	5.800
V31/5	CONTENITORE METALLICO come sopra. misure mm 245 x 160 x 170	8.500	8.500
V31/6	CONTENITORE in alluminio anodizzato azzurro, dimensioni 90 x 80 x 150 mm	3.000	3.000
V31/7	CONTENITORE in alluminio anodizzato azzurro, dimensioni 150 x 60 x 130 mm	3.500	3.500
V31/8	CONTENITORE in alluminio anodizzato azzurro, dimensioni 160 x 90 x 140 mm	4.500	4.500
V32/2	VARIABILI spaziali «Bendix» - ceramici isol. 3000 V, capacità 25-50-100-200-300 pF (specificare)	30.000	6.000
V32/2 bis	VARIABILI SPAZIATI «Bendix» - 500 pF - 3000 Volt	36.000	8.000
V32/2 tris	VARIABILE SPAZIATI «Bendix» - doppio 250 + 250 oppure 150 + 150 pF - 3000 Volt	36.000	8.000
V32/3	VARIABILE DOPPIO doppio 2 x 15 pF isolato a 1500 V e con demoltiplica incorporata (mm 35 x 35 x 30) speciali per FM - Pigreco - Modulatori, ecc.	6.000	2.000
V32/4	VARIABILI AD ARIA doppi. Isolamento 600 V 170 + 170 oppure 250 + 250 pF	5.000	1.500
V32/5	VARIABILI come sopra ma 370 + 370 oppure 470 + 470 pF	10.000	2.500



codice		MATERIALE	costo listino ns/off.	
V33/1	RELE	* KACO = doppio scambio 12 V alimentazione	4.500	2.000
V33/2	RELE	* GELOSO = doppio scambio 6-12-24 V (specificare)	4.000	1.500
V33/3	RELE	* SIEMENS = doppio scambio 6-12-24-48-60 V (specificare)	4.000	1.500
V33/4	RELE	* SIEMENS = quattro scambi idem	5.800	2.000
V33/5	RELE	REED eccitazione da 2 a 24 Volt un contatto scambio 1 A		1.500
V33/6	RELE	REED eccitazione da 2 a 24 Volt doppio contatto scambio 1 A		2.000
V33/9	RELE	ULTRASENSIBILE (tensioni a richiesta 4-6-12-24-48-60-110-220 V specificando anche se in CC o CA) eccitazione con solo 0,03 W. Questi reletti azionano un microswitch con un contatto scambio da 15 A oppure due microswitch a doppio scambio da 10 A. - Dimensioni ridottissime mm 20 x 15 x 35	14.000	3.000
V33/12	RELE	REED con contatti a mercurio - Alimentazione da 2 a 25 V - 0,001 W - contatti di scambio 15 A	18.000	2.000
V33/13	RELE	REED come sopra ma a doppio contatto di scambio	24.000	3.500
V 34	STABILIZZATORE	tensione su bassetta 2 trans. + un B142 finale. - Regola da 11 a 16 V - portata 2,5 A con trimmer incorporato. Offertissima		2.000
V34/1	TELAIETTO ALIMENTATORE	stabil. e regolabile da 3 a 25 V 1 A - due transistori, ponte, access. e schema (senza trasf.)	5.000	2.000

V29/3	CAPSULA MICROFONO	piezo - Geloso - Ø 40 H.F. blindato	8.000	2.000
V29/4	CAPSULA MICROFONO	magnetica + SHURE - Ø 20	4.000	1.500
V29/4 bis	CAPSULA MICROFONICA	MAGNETICA - Geloso - per H.F. Ø 30 mm	9.000	3.000
V29/4 tris	CAPSULA MICROFONICA	MAGNETICA per H.F. marca Piezo - Ø 20 x 22	38.000	6.000
V29/5	MICROFONO DINAMICO	* Geloso * completo di custodia rettangolare, cavo, ecc.	9.000	3.000
V29/5 bis	MICROFONO DINAMICO	a stilo - Rrlon Vena - Philips * completo cavo attacchi	9.000	3.000
V29/6	CAPSULA MICROFONICA	preamplificata e superminiaturizzata. Microfono a condensatore ad altissima fedeltà, preamplificatore a fet già incorporato (alim. da 3 a 12 V). Il tutto contenuto entro un cilindretto Ø mm 6 x 3. Ideale per trasmettitori, radiospie, radiomicrofoni in cui si richieda alta fedeltà e sensibilità.	18.000	4.500
V29/8	MICROFONO a condensatore	con preamplificatore incorporato (alimentaz. con pila a stilo entro-contenuta durata 8000 ore continue) risposta da 30 a 18000 omnidirezionale - dimensioni Ø 18 x 170 completo di cavo e interruttore e regolatore per asta	40.000	12.000
V29/9	MICROFONO	come sopra ma con capsula ultrafedele banda da 30 a 20.000 Hz dimensioni Ø 35 x 190	100.000	25.000
V29/10	MICROFONO - Sound Project	* altissima fedeltà, doppia impedenza (60 e 2000 Ω con doppia funzione commutabile in cardiode o universale. Speciale per orchestre con cantanti, radiolibere, banchi regia ecc. Forma blocco rettangolare alluminio luso smussato (mm 100 x 80 x 70) completo di snodo e raccordi	175.000	48.000
V29/12	CAPTATORE TELEFONICO	sensibilissimo ed ultrapiatto (mm 45 x 35 x 5) corredato di m 1,5 e jack. Possibilità di amplificare o registrare le telefonate. Con due di questi captatori messi all'estremità di una molla si può ottenere l'effetto eco o cattedrale	8.000	3.000

**TELAJETTI AMPLIFICATORI « LESA »**  
con incorporati ponti, filtri ecc. per alimentazione sia in cc sia in ca

V30/1	AMPLIFICATORE	2 W mono cinque transistori, regolazione volume (ingresso piezo)	5.000	1.500
V30/2	AMPLIFICATORE	2 W mono ad integrato, preamplificatore ing. magnetico, regolazione volume utilizzabile quindi per testine registr. microfoni magnet. ecc.	10.000	3.000
V30/3	AMPLIFICATORE	4 W mono ad integrato, regolazione tono e volume, preamplificatore magnetico	15.000	4.000
V30/4	AMPLIFICATORE	4+4 W stereo, come sopra, comandi separati per canale	20.000	6.000
V30/5	AMPLIFICATORE	10+10 W stereo, come sopra con comandi a slider separati	30.000	10.000
V30/6	AMPLIFICATORE	15+15 W stereo, come sopra con comandi slider e doppio wumeter incorporato	45.000	18.000

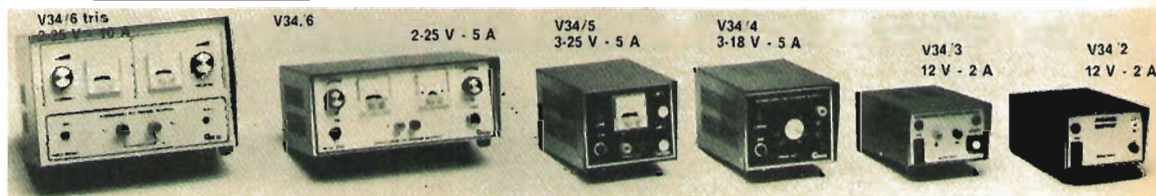

V34/2	ALIMENTATORE	12 V 2 A costruzione robusta per alimentare autoradio - CB, ecc., mobiletto metallico finemente verniciato bleu martellato, frontale alluminio satinato (mm 115 x 75 x 150). Tutta la serie dei nostri alimentatori è garantita per un anno	16.000	10.500
V34/3	ALIMENTATORE	12 V 2 A stabilizzato (finale AD142) con reset per i corto circuiti. Esecuzione come sopra (mm 115 x 75 x 150)	25.000	13.000
V34/3bis	ALIMENTATORE	STABILIZZATO 12,6 V 3 A	32.000	16.000
V34/4	ALIMENTATORE	stabilizzato regolabile da 3 a 18 V 5 A speciale per CB (finali coppia 2N3055). Frontale nero con scritte e modanature cromos dimensioni mm 125 x 75 x 150	35.000	23.000
V34/5	ALIMENTATORE	stabilizzato regolabile da 3 a 25 V, voltmetro incorporato, regolazione anche in corrente da 0,2 a 5 A (finali due 2N3055) dimensioni mm 125 x 75 x 150	45.000	29.000
V34/6	ALIMENTATORE	come sopra, ma con voltmetro ed amperometro incorporato, ponte anche di 7 A al centro scala. Finali due 2N3055, trasformatore maggiorato, dimensioni 245 x 100 x 170	65.000	43.000
V34/6 bis	ALIMENTATORE	stabilizzato regolabile da 10 a 15 V oltre i 10 A. Esecuzione particolare per trasmettitori in servizio continuo. Finali due 2N3771, dimensioni 245 x 100 x 170 mm	85.000	45.000
V34/6 tris	ALIMENTATORE	STABILIZZATO REGOLABILE da 2 a 25 V 10 A servizio continuo con ponte di 13 A. Regolazione anche di corrente da 0,2 a 10 A. Completo di voltmetro e amperometro. Protezioni elettroniche, tripla filtratura in radiofrequenza antiparassitaria. Esecuzione superprofessionale. Dimensioni mm 245 x 160 x 170, peso kg 8,5 corredato di ventola raffreddamento	135.000	85.000
V34/60	ALIMENTATORE	come sopra ma da 15 A	200.000	105.000
V34/7	ALIMENTATORI	STABILIZZATI 12 V 100 mA per convertitori di antenna, completi di clocer e filtri. Direttamente applicabili al televisore. Alimenta fino a 10 convertitori.	4.500	6.500
V34/7 bis	ALIMENTATORE	come sopra ma a circuito integrato con portata 500 mA	6.500	
V35	MICROMOTORE	SVIZZERO da 4 a 12 Vcc 15.000 giri mis. Ø 20 x 22 mm perno doppio Ø da 2 e 4 mm ideale per minitrapani, modellismo, ecc.	8.000	3.500
V36/1	MOTORINI ELETTRICI	completi di regolazione elettronica marche Lesa - Geloso - Lemco (specificare) tensione da 4 a 20 V	8.000	3.000
V36/2	MOTORINO ELETTRICO	- Lesa - a spazzole (15.000 giri) dimensioni Ø 50 220 V alternata adatti per piccole mole, trapani, spazzole, ecc.	10.000	3.000
V36/2 tris	MOTORE SUPERPOTENTE	a spazzole (oltre 500 W) 6.000 giri, aliment. sia 220 Vca sia a 24 V continua. Completo di ventola raffreddamento, puleggia cinghia, filtri antiparassitari. Dimens. mm Ø 150 x 220		
V36/3	MOTORINO ELETTRICO	- Lesa - a induzione 220 V 2800 giri (mm 70 x 65 x 40)	38.000	10.000
V36/4	MOTORINO ELETTRICO	come sopra più potente (mm 70 x 65 x 60)	6.000	2.000
V36/5	MOTORE	in corr. continua da 12 a 36 V. Dimensioni Ø 45 x 60 e perno Ø 4. Adatto a motorizzare anche rotori antenna. Potenza oltre 1/10 HP	8.000	3.000
V36/6	MOTORE	come sopra ma di potenza oltre 1/5 HP dimensioni Ø 60 x 70 e perno da Ø 6	15.000	3.000
V36/7	MOTORE	come sopra SMITH potenza 1/6 HP funzionante sia in CC da 12 a 40 V oppure CA da 12 a 120 V ultraveloce misure Ø 80 x 70, perno Ø 6 mm	20.000	4.000
V36/7 bis	MOTORE	come sopra ma di potenza oltre 1/4 HP, funzionante in CC da 12 a 60 V e in CA da 12 a 220 V. Velocità sui 17.000 giri, dimensioni Ø 80 x 90, perno Ø 6 mm. Consigliato per mole, trapani, pompe, ecc.	20.000	5.000
V36/9	MOTORIDUTTORE	- Bendix - - 220 V - un giro al minuto con perno di Ø 6 mm - circa 35 Kilogrammetri potenza torcente - Misure Ø mm 80 - lunghezza 90	30.000	6.000
V65/8	TRE DISPLAY	professionali gialli MAN5. Speciali per orologi o strumenti (mm 20 x 10)	32.000	10.000
V66	GRUPPO SINTONIA RADIO	completamente motorizzato per la sintonia automatica. Onde medie, corte e FM. Produzione Mitsubishi. Completo di micromotore (4-12 V) gruppo riduttore epicicloidale con aggancio e sgancio elettromagnetico, fine corsa per il ritorno automatico o lo spazialamento. Merviglie della micromeccanica, ottimo per radio professionali, autoradio con ricerca automatica, radiocomando ecc. Superminiaturizzato (mm 70 x 70 x 40)	18.000	4.000
V67	GRUPPO ricev.	ultrasuoni Telefunken con display gigante 2 cifre, memoria ecc.	48.000	4.000
			38.000	6.000



TRASFORMATORI (primario 220 V o universale)							
CODICE	Volt second.	Amp.	Costo	CODICE	Volt second.	Amp.	Costo
Z51/20	8	4	L. 3.000	Z51/46	16	0,4	L. 1.500
Z51/22	9	0,5	L. 1.500	Z51/47	16	2	L. 3.000
Z51/46	9 + 6 (miniat.)	1	L. 3.000	Z51/50	15 + 15	4	L. 4.500
Z51/24	9 + 9	1,5	L. 3.000	Z51/52	18 + 18	3,5	L. 4.500
Z51/41	12	1,5	L. 2.000	Z51/48	25 + 25	1,5	L. 4.000
Z51/42	14	1,2	L. 2.000		6 + 12	1	
Z51/44	20	1	L. 2.000	Z51/31	30	3	L. 3.500

VARIAC - Trasformatori regolabili di tensione - Completati di mascherina e manopola							
TRG102 (giorno)	Volt 0/250	VA 250	L. 21.000	TRG120 (giorno)	Volt 0/270	VA 2000	L. 41.000
TRG105 (giorno)	Volt 0/270	VA 500	L. 26.000	TRN120 (blind.)	Volt 0/270	VA 2000	L. 55.000
TRN105 (blind.)	Volt 0/270	VA 500	L. 34.000	TRG140 (giorno)	Volt 0/300	VA 3000	L. 68.000
TRG110 (giorno)	Volt 0/270	VA 1000	L. 31.000	TRN140 (blind.)	Volt 0/300	VA 3000	L. 78.000

PER CHI VUOLE VEDERE IMMEDIATAMENTE LE TV ESTERE E LE TV COMMERCIALI								
F/1	ANTENNA AMPLIFICATA « FEDERAL-CEI » per la V banda. Si inserisce direttamente all'ingresso antenna del televisore. Alimentazione 220 V. Dimensioni ridottissime (mm 90 x 60 x 50) esecuzione elegante.						32.000	20.000
F/2	ANTENNA FEDERAL-CEI come la precedente ma con 1 - 2 - 3 - 4 - 5ª banda. Doppio amplificatore, baffo a stilo per VHF e doppio anello con riflettore per UHF. Veramente indispensabile per chi non ha possibilità di avere antenne esterne						45.000	30.000
F/4	ANTENNA SUPERAMPLIFICATA « Siemens SGS » per 1-4-5 banda con griglia calibrata e orientabile. Risolve tutti i problemi della ricezione TV. Applicazione all'interno della casa, molto elegante e miscelabile con altre antenne. Prezzo propagganda, dim. 350 x 200 x 150 mm						60.000	38.000
F/10	ANTENNA INTERNA amplificata per FM autoalimentata 22 dB da 80 a 170 MHz							15.000
F/13	GRUPPI TELEVISIONE VHF valvole o transistori RICAGNI - SPRING - MINERVA - MARELLI (specific.)						22.000	5.000
F/14	GRUPPI come sopra ma UHF						20.000	5.000

F/15	VARIACAP - RICAGNI -	L. 12.000	F35	TASTIERE 4 tasti	L. 4.000
F/16	VARIACAP - SPRING -	L. 15.000	F36	TASTIERE 6 tasti	L. 5.000
F/17	VARIACAP - ZANUSSI -	L. 13.000	F37	TASTIERE 7 tasti	L. 7.000
F/18	VARIACAP - TELEFUNKEN -	L. 16.000	F38	TASTIERE 11 tasti	L. 10.000
F/19	VARIACAP - BLAUPUNKT -	L. 16.000	F39	TASTIERE SENSOR 8 tasti	L. 4.000
F/20	VARIACAP - SINEL -	L. 13.000	F40	TASTIERE 8 tasti per F.M.	L. 3.000

GIOCO TELEVISIVO A COLORI - Sei giochi: tennis - hockey - squash - hanball - tiro a segno - tiro al piattello. Completo di pistola fotoelettrica, doppi comandi manuali automatici. Elegante esecuzione. Superofferta		36.000
MODULO PER OROLOGIO già preformato e completo di display giganti (mm. 20 x 75). Eventualmente corredato di trasformatore, tastiera, cicalino piezoelettrico.		10.500
INTERFONICO AD ONDE CONVOGLIATE in A.M., marca « WIRELESS » per comunicare senza impianti sfruttando la rete stessa di alimentazione.		35.000
INTERFONICO, come sopra ma in F.M. per zone particolarmente disturbate.		45.000
ROTORE D'ANTENNA « GOLDEN COLOROTOR » originale americano completo di master automatico a soli tre cavi di comando. Portata fino a 130 Kg. collaudato con vento fino a 130 Km/h. Apparecchio professionale per chi vuole la massima sicurezza di tenuta e posizionamento. Approvato da CSA e UL		135.000
ROTORE « FUNKER » come sopra a cinque fili, portata 85 kg adatto per TV o antenne media grandezza		115.000
MICROTESTER ISKRA « MINIME 1 » per chi deve tenere in tasca uno strumento che misura: tensione in cc da 0 a 27 V.; in ca da 0 a 270 V.; corrente fino a 7 ampere, misura della resistenza da 0 a 10 KΩ. Utilissimo per modellisti, controllori di linea, riparatori momentaneamente senza... attrezzatura. Dimensioni ridottissime mm. 80 x 50 x 27 peso gr. 50. Completo di puntali.		10.000

BATTERIE ACCUMULATORI NIKEL-CADMIO RICARICABILI E CARICABATTERIE												
tensione 1,2 V - ANODI SINTERIZZATI, LEGGERISSIME												
V63/1	∅ 15 x 5	pastiglia	80 mAh	L. 1.200	V63/5	∅ 25 x 49	cilindrica	1,6 Ah	L. 5.400			
V63/2	∅ 15 x 14	cilindrica	120 mAh	L. 1.600	V63/6	∅ 35 x 60	cilindrica	3,5 Ah	L. 8.000			
V63/3	∅ 14 x 30	cilindrica	220 mAh	L. 1.800	V63/7	∅ 35 x 90	cilindrica	6 Ah	L. 13.000			
V63/4	∅ 14 x 49	cilindrica	400 mAh	L. 2.000	V63/10	75 x 50 x 90	rett. 2,4 V	8 Ah	L. 14.000			
V63/23 CARICABATTERIE per nickelcadmio tipo attacchi universali per qualsiasi misura automatico									L. 5.500			
V63/15 BATTERIA STAGNA, acido assorbito (per antiluci ecc.) 12 V 1,5 A (mm 32 x 60 x 177)									29.000	L. 16.000		
Vi presentiamo la nuova serie di spray della « Supersevan », peso 6 onces, corredati di tubetto flessibile. Prezzo per singolo barattolo L. 1.500. Grande offerta: la serie completa di sei pezzi a L. 7.500.												
S1	Pulizia contatti e potenziometri con protezione silicea.				S4	Sbloccante per viti serrature ingranaggi arrugginiti.						
S2	Pulizia potenziometri e contatti dissodante.				S5	Lubrificante al silicone per meccanismi, orologi, ecc.						
S3	Isolante trasparente per alte tensioni e frequenze.				S6	Antistatico per protezione dischi, tubi catodici ecc.						

TRANSISTORS ED INTEGRATI GIAPPONESI (chiedere eventuali non elencati)													
Tipo	Prezzo	Tipo	Prezzo	Tipo	Prezzo	Tipo	Prezzo	Tipo	Prezzo	Tipo	Prezzo	Tipo	Prezzo
BUY71	4.000	2SC643	4.500	2SC1018	3.000	2SC1098	2.000	2SC1226	1.200	2SC1306	4.000	2SD235	2.000
D44H/8	2.000	2SC778	5.000	2SC1061	3.800	2SC1177	14.000	2SC1239	6.000	2SC1307	7.000	2SD235	1.800
A4030	3.400	AN612	4.500	HA1452	11.000	LM703	2.500	mPc576	4.500	TA7063	3.000	TA7204	5.000
A4031	4.000	BA511	6.500	HA11123	5.500	LM1307	7.000	mPc577	3.500	TA7106	10.000	TA7205	5.000
AN203	6.000	BA521	6.000	LA1201	4.400	LM2111	5.000	mPc585	4.800	TA7108	4.300	TA7207	5.000
AN210	4.500	BA301	4.500	LA3201	3.500	M5106	6.000	mPc587	4.500	TA7120	3.800	TA7208	7.000
AN214	6.000	BA313	4.500	LA3301	7.000	M5115	6.500	mPc767	5.500	TA7122	4.200	TA7209	5.000
AN217	6.000	BA1320	4.500	LA4031	4.900	M5152	6.000	mPc1001	3.800	TA7137	4.000	TA7210	12.000
AN240	6.000	HA1137	5.500	LA4032	5.000	M5153	5.500	mPc1020	3.800	TA7141	8.000	TA7214	14.000
AN253	5.700	HA1151	5.000	LA4100	4.000	MFC4010	3.000	mPc1021	4.500	TA7142	14.000	TA7222	5.500
AN260	5.000	HA1306	4.000	LA4101	4.500	MFC8040	2.000	mPc1024	4.500	TA7145	9.000	TA7502	5.000
AN264	5.800	HA1309	8.000	LA4102	7.000	MFC8020	2.800	mPc1025	3.800	TA7149	8.000	SN76007	5.000
AN277	6.500	HA1312	6.500	LA4400	14.000	mPc16	7.000	mPc1026	5.000	TA7157	6.000	STK015	7.000
AN313	8.000	HA1314	6.500	LA4430	6.000	mPc41	5.000	mPc1032	5.000	TA7173	12.000	STK413	14.000
AN315	7.000	HA1322	9.000	LM386	3.500	mPc554	4.000	mPc1156	5.000	TA7201	6.500	STK437	14.000
AN342	7.000	HA1393	9.000	LM387	3.000	mPc566	5.500	mPc1350	4.500	TA7202	5.000	STK459	15.000
AN362	5.500	HA1342	7.000	LM390	3.500	mPc575	3.500	TA7051	7.000	TA7203	9.000		

ALLEGA ALLA RICHIESTA  
QUESTO TAGLIANDO

**cq elettronica**  
RICEVERAI UN REGALO  
PROPORZIONATO AGLI ACQUISTI

ATTENZIONE

ATTENZIONE

NON SI EFFETTUANO ASSOLUTAMENTE  
spedizioni inferiori alle L. 6.000 e senza acconto.

Scrivere a:

« LA SEMICONDUCTORI » - via Bocconi, 9 - MILANO  
Tel. (02) 599440

NON SI ACCETTANO ORDINI PER TELEFONO

new!

new! **sabtronics** 

USA

**CARATTERISTICHE TECNICHE:**

Tensioni continue: 5 scale da 100  $\mu$ V sino a 1000 V; tensioni alternate: 5 scale da 100  $\mu$ V sino a 1000 V; correnti continue: 5 scale da 0,1  $\mu$ A sino a 2 A; correnti alternate: 5 scale da 0,1  $\mu$ A sino a 2 A RMS; resistenze: 6 scale da 0,1 ohm a 20 Mohm. Accuratezza di base 0,1 %. Impedenza d'ingresso: 10 Mohm in cc e 10 Mohm/10 pF in ca. Protezione alle sovratensioni: 1000 V (cc ac). Protezione alle sovracorrenti: 2 A con fusibile. Durata delle pile: 200 ore con pila alcalina 9 V. Peso: circa 300 g. Display: LCD da 13 mm 3 cifre e mezza con indicazione di bassa tensione della pila e segno meno.

**DISPONIBILE ANCHE ASSEMBLATO A L. 163.000**

**NOVITA'**  
**KIT- 2035**  
**L. 138.000**



**CARATTERISTICHE TECNICHE**

Gamma di frequenza: garantita da 10 Hz a 600 MHz (tipica da 5 Hz a 750 MHz). Sensibilità:  $\leq$  10 mV RMS da 10 Hz a 100 MHz; 50 mVRMS da 100 MHz a 500 MHz; 100mVRMS da 500 MHz a 750 MHz. Impedenza d'ingresso: 1 Mohm nelle scale 10 MHz e 100 MHz e 50 ohm nella scala dei 600 MHz Gate selezionabile 0,1-1-10 sec. Invecchiamento  $\pm$ 5 ppm per anno. Accuratezza: 1 ppm + 1 digit. Stabilità 0,1 ppm/ $^{\circ}$ C. Alimentazione da 4,5 a 6,5 V cc/300mA. Display otto cifre LED.

**ASSEMBLATO A L. 193.000**

**KIT 2000 L. 115.000**



**ORDINATELI SUBITO SCRIVENDO ALLA:**

**CARATTERISTICHE TECNICHE:**

Volts DC in 5 scale da 100  $\mu$ V a 1 KV - Volts AC in 5 scale da 100  $\mu$ V a 1 KV. Corrente DC in 6 scale da 0,1  $\mu$ A a 2 A - Corrente AC in 6 scale da 0,1  $\mu$ A a 2A. Resistenza da 0,1 ohm a 20 Mohm in 6 scale. Risposta in frequenza AC da 40 Hz a 50 KHz. Impedenza d'ingresso 10 Mohm. Dimensioni mm. 203x165x76. Alimentazione: 4 pile mezza torcia.

**ASSEMBLATO A L. 140.000**

**CERCHIAMO DISTRIBUTORI**

**elcom**

VIA ANGIOLINA, 23 - 34170 GORIZIA - TEL. 0481/30909

**TROVATE I KIT DELLA SABTRONICS PRESSO I SEGUENTI RIVENDITORI:**

Centro Melchioni: Via S. Teobaldo, 4 - ALBA  
 Gamma Electronics: Corso Francia, 26 - TORINO  
 Super Duo: Via Tagliamento, 1 - CİSLAGO  
 ZETAGI: Via Silvio Pellico, 4 - CAPONAGO  
 GS di Giacomelli e Casali: Via Pecchio, 20 - MILANO  
 Fototecnica: Via X Giornate - BRESCIA.  
 Elettronica 2001: Corso Venezia, 85 - S.BONIFACIO  
 APL: Via Tombetta, 35/A - VERONA  
 ELCO: Via Manin - CONEGLIANO  
 Elettronica Pecoraro: Via Caboto - PORDENONE  
 B. & S. Elettronica Professionale: Via XX Settembre, 37 - GORIZIA  
 Riavez Radio: Via Crispi, 10 - GORIZIA  
 Lodovico Silli: Via Seminario, 2 - GORIZIA  
 Radio Kalika: Via Cicerone, 2 - TRIESTE  
 Elettronica Peressin, Via Ceriani, 8 - MONFALCONE  
 PVA Elettronica: Via della Rosta - UDINE  
 Ballarin ing. Giulio: Via Jappelli, 9 - PADOVA  
 Elettronica MGM: Via Levante, 253 - CREVALCORE  
 Radio Ricambi: Via del Piombo, 4 - BOLOGNA  
 Radio Forniture Natali: Via Ranzani - BOLOGNA  
 Vecchietti: Via Cipriani, 28 - BOLOGNA  
 Elettronica Bianchini: Via Bonamini, 75 - MODENA  
 Radio Lanfranc: Via Pozzati, 56 - ARIANO POLESINE  
 Italo de Franchi: Piazzale Gramsci, 3 - AULLA (MC)  
 Lapi Annamaria: Via dei Barberi, 22 - GROSSETO  
 Alessi: Lungomare Marconi - PIOMBINO  
 Forel Elettronica: Via Italia, 50 - FALCONARA  
 L'Elettronica: Via N. Sauro, 9 - CIVITAVECCHIA  
 Società 2EM: Via dei Gozzadini, 31 - ROMA  
 Liston: Via Gregorio VII, 428 - ROMA  
 EMME CI: Via Isonzo, 195 - LATINA  
 Bernasconi & C.: Via Ferraris, 66/C - NAPOLI  
 Elettronica Hobby: Via Zara, 72 - SALERNO  
 Mario Garofalo: Piazza Giovanni XXIII, 19 - COSENZA  
 RATVEL Elettronica: Via Dante, 241 - TARANTO  
 Passalacqua Giovanni: Via Teocrito, 38 - CATANIA  
 Pivetti Lucia: Via Circonvallazione, 242 - PATERNO  
 EROP: Via Milano, 300 - CANICATTI  
 IBS Elettronica: Corso Italia, 225 - GIARRE  
 EMA S.p.A. - CASTELVETRANO

**elcom**

**Giovanni Lanzoni** i2VD  
 i2LAG  
 20135 MILANO - Via Comelico 10 - Tel. 589075-544744

**RIVENDITORE AUTORIZZATO  
 "AMPHENOL"**

**CONNETTORI COASSIALI**

CW - 123	31 006	...
CW - 155	31 007	...
CW - 159	31 017	...
MX - 913	82 106	...
UG - 18 B	82 86	...
83 - 1 AC	...	...
83 - 1 BC	...	...
UG - 21 B	82 81	...
UG - 21 C	82 96	...
UG - 21 D	82 202	...
UG - 22/B	82 62	...
UG - 23B	82 63	...
UG - 23D	82 209	...
UG - 27B	82 98	...
UG - 28A	82 99	...
UG - 29 A	82 65	...
UG - 29B	82 101	...
UG - 57B	82 100	...
UG - 58A	82 97	...
UG - 59A	82 38	...
UG - 83	14 000	...
UG - 88	31 002	...
UG - 88B	31 018	...
UG - 88C	31 202	...
UG - 89	31 005	...
UG - 89A	31 019	...
UG - 89B	31 205	...
UG - 94A	82 84	...
UG - 103	83 22R	...
UG - 106	83 1H	...
UG - 107A	82 36	...
UG - 146	44 00	...
UG - 146	44 00	...
UG - 167D	82 215	...
UG - 175	83 185	...
UG - 176	83 168	...
UG - 177	83 785	...
UG - 201A	31 216	...
UG - 255	29 00	...
UG - 260	31 012	...
UG - 260A	31 021	...
UG - 260B	31 212	...
8525	...	...
UG - 281	31 015	...
UG - 281B	31 215	...
UG - 282	31 011	...
UG - 282B	31 211	...
UG - 273	31 028	...
UG - 274	31 008	...
UG - 290A	31 203	...
UG - 306	31 009	...
UG - 349	29 75	...
UG - 349A	31 217	...
UG - 363	83 1F	...
UG - 372	83 1HP	...
UG - 491A	31 218	...
UG - 492A	31 220	...
31759	...	...
UG - 536 B	34 025	...
UG - 594A	15 425	...
UG - 625B	31 236	...
UG - 646	83 1AP	...
UG - 657	31 102	...
UG - 913	31 204	...
UG - 914	31 219	...
UG - 1094	31 221	...
31-320	...	...
M - 358	83 1T	...
PL - 258	83 1J	...
PL - 259	83 1SP	...
SO - 239	83 1R	...
MM -	DBLE	...

**UHF SERIES**



**BNC SERIES**



**C-SERIES**



**LC SERIES**



**N SERIES**



**RICHIEDERE QUOTAZIONI  
 PER INDUSTRIE E RIVENDITORI**



TECNOPRINT S.n.c. - Via Fratelli Ugoni, n.16 - BRESCIA - tel. 030/57156

**OSCILLOSCOPIO KIKUSUI 3"**



Banda passante 5 MHz

E' COMPRESO DI SONDA

**LUCI PSICHEDELICHE**

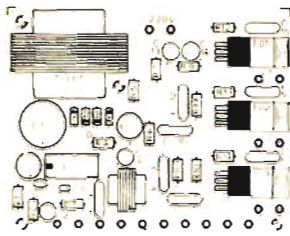

Modulo premontato di luci psichedeliche 3 x 600 Watt -

PREZZO AL PUBBLICO L. 240.000 iva compresa

PREZZO AL PUBBLICO L. 23.000 iva compresa

**PER ALLESTIRE CIRCUITI STAMPATI CON LA FOTOINCISIONE**



Il Kit Fotoresist è costituito da :

- 1 confezione 50 cm<sup>2</sup> smalto sensibile (fotoresist)
- 1 dose per 1l. disossidante
- 1 dose per 2 l. (divisibile) di sviluppo

PREZZO AL PUBBLICO L. 9.000 iva compresa

SCONTI AI NEGOZIANTI.

CERCHIAMO RIVENDITORI PER LE ZONE LIBERE



5D.051079

Montato L. 21.500 +IVA

**grifo**® 40016 S. Giorgio V. Dante, 1 (BO)  
Tel. (051) 892052  
Vers. c/c postale n° 11489408  
aggiungere L.1000 per spese p.

**PIPPO...µP DIDATTICO**  
Kit L.168.000 Compresa IVA

DP 334L	Kit	L. 36.500 + IVA
DP 334	Montato	L. 41.500 "
PM 312	"	L. 39.500 "
AD	"	L. 10.000 "

DP 312R	Kit	L. 27.500 + IVA
DP 312L	Kit	L. 29.600 "
DP 312	Montato	L. 35.500 "

## NUOVI APPARATI LINEA FM BROADCASTING

### TX FM PORTATILE DIGITALE A LARGA BANDA

Il primo in Italia per servizio mobile, completamente digitale, spostamento di frequenza immediato tramite contraves sul frontale, senza alcuna taratura, perfettamente stabile ed esente da spurie ed armoniche.

Piccolo ingombro, leggero, fornibile con una completa serie di accessori.



*novità!*

Frequenza 87-108 MHz programmabile  
Due potenze d'uscita RF 10 ÷ 18 W  
Stabilità 3 P.P.M.  
Ingressi: per micro - per mixer 1 Kohm (1 v pp.)  
Uscita 50 ohm  
Deviazione standard ÷ 75 KHz con possibilità di regolazione  
Compressione di dinamica 55 dB  
Miscelazione con « fading » automatica  
micro mixer  
Uscita per autoascolto  
Alimentazione 12 ÷ 14 V 3 A max

Peso Kg. 2,5  
A norme C.C.I.R.

#### Accessori a richiesta:

- Antenna a frusta
- Antenna ground Plane
- Antenna direttiva
- Batterie ricaricabili con caricabatterie automatico
- Borsa in cuoio
- Microfono a condensatore
- Cuffia per autoascolto

### ANTENNA COLLINEARE A 4 ELEMENTI CON PALO RISONANTE 88-108 MHz

Eccezionale antenna con radiali in acciaio inox e gamma mach di taratura.  
Guadagno 10 dB effettivi su 180°.  
Altezza max metri 12.  
Impedenza 50 Ω.  
SWR max 1÷1,5.  
Potenza applicabile 800 W.

A richiesta 2 kW

Viene fornita tarata sulla frequenza di lavoro, completa di palo in alluminio Ø 70 e cavi già assemblati con bocchettoni.

Facilissima installazione, fornita di ogni accessorio.

### AMPLIFICATORE DI POTENZA FM mod. 100/400

Potenza out RF 300÷380 W.  
Frequenza di lavoro 88-105 MHz.  
Emissione spurie di intermodulazione —60 dB.  
Valvole ceramiche di lunga vita.  
Alimentazione 220 V 50 Hz 800 W.  
Servizio continuo.

Viene fornito completo di protezioni alle sovracorrenti di placca, griglia e temperatura, temporizzatore per il riscaldamento del tubo.

Prenotazioni per amplificatori da 1 KW e 2 KW.

**Disponiamo inoltre:** Ponti ripetitori in VHF-UHF. Amplificatori a transistor di tutte le potenze. Filtri passa basso e cavità. Stabilizzatori di tensione per servizio continuo.

Illustrazioni e dati tecnici a richiesta, inviando L. 500 in francobolli.

# ELETTRO 2000 S.R.L.



FORNITURE PRODOTTI ELETTRONICI ED ELETTRICI  
DELLE MIGLIORI MARCHE

I MIGLIORI APPARATI RICETRASMITTENTI

APPARATI E MATERIALI D'OCCASIONE

TELECAMERE

SALA PROVA APPARECCHIATURE

15059 VOLPEDO (AL) - VIA ROSANO, 6 - Tel. 0131 80105



MODULATORE VIDEO VM 5317

- Uscita F.I. a 36 MHz;
- Portante video, modulazione AM polarità negativa;
- Portante audio, modulazione FM +/- 50 KHz;
- Uscita RF regolabili;
- Dimensioni 80x180x28 mm.



*elettronica* di LORA R. ROBERTO

13050 PORTULA (Vc) - Tel. 015 - 75.156



# THE ASTATIC SILVER MIKE

## Astatic 1104 CM

microfono completo per stazione base con "S Meter" e controllo esterno del tono e del volume. Completo di preamplificatore e controllo carica batterie. Interruttore LOCK per trasmissioni continue.



## Silver Eagle

un bellissimo microfono cromato per stazione base completo di barra PUSH TO TALK e di un interruttore di trasmissione continua per trasmettere "senza mani".

## Astatic 575 M

microfono a saponetta "grintoso" con controllo esterno del tono e del volume amplificatore incorporato.



# MARCUCCI

ultimissime dell'elettronica

Via F.lli Bronzetti, 37 Milano - Tel. 7386051

# DERICA ELETTRONICA

00181 ROMA - via Tuscolana, 285/B - tel. 06-7827376

il negozio è chiuso: sabato pomeriggio e domenica

## TRANSISTORS:

AD142 L. 1500	BC328 L. 120	BF374 L. 350
BC166 L. 150	BC558 L. 120	BF375 L. 350
BC207 L. 140	BD130Y (3055) L. 120	BF395 L. 120
BC208 L. 140	L. 900	BF455 L. 200
BC237 L. 120	BD159 L. 600	BF458 L. 180
BC238 L. 120	BD506 L. 400	2N2219A L. 500
BC238B L. 130	BF270 L. 150	2N5858 L. 400
BC307 L. 120	BF273 L. 250	
BC308 L. 120	BF274 L. 250	

BD 561/562 coppie complementari 40W la coppia L. 1.600  
CL108 (BC108C) cad. L. 140 - 50 pezzi L. 4.500

## INTEGRATI TTL

SN74H51 L. 500 SN74121 L. 800 SN75451 L. 600

## INTEGRATI LINEARI E MULTIFUNZIONI

TAA630S L. 1850	TBA120S L. 1800	TBA920 L. 1800
TAA661A L. 650	TBA510 L. 1900	TDA2611A L. 2000
TBA120C L. 1100	TBA540 L. 1900	
ME-1D94C L. 1000	TBA550 L. 600	

## INTEGRATI SERIE TTL LS

74LS00 L. 380	74LS32 L. 400	74LS90 L. 850
74LS02 L. 380	74LS37 L. 550	74LS92 L. 1750
74LS04 L. 400	74LS38 L. 550	74LS93 L. 840
74LS05 L. 430	74LS40 L. 520	74LS95 L. 1100
74LS08 L. 380	74LS42 L. 980	74LS112 L. 650
74LS09 L. 460	74LS47 L. 1590	74LS113 L. 750
74LS10 L. 380	74LS51 L. 380	74LS114 L. 750
74LS11 L. 400	74LS54 L. 400	74LS153 L. 1000
74LS13 L. 700	74LS74 L. 550	74LS175 L. 1050
74LS14 L. 960	74LS83 L. 1150	74LS190 L. 1400
74LS15 L. 500	74LS85 L. 1520	74LS192 L. 1400
74LS20 L. 380	74LS86 L. 510	74LS197 L. 1400

## INTEGRATI C/MOS

CD4001 L. 380	CD4020 L. 2000	CD4050 L. 650
CD4002 L. 380	CD4021 L. 1600	CD4052 L. 2200
CD4006 L. 1400	CD4023 L. 380	CD4053 L. 1100
CD4007 L. 380	CD4025 L. 380	CD4066 L. 1100
CD4008 L. 1500	CD4027 L. 650	CD4069 L. 450
CD4011 L. 380	CD4028 L. 1300	CD4070 L. 450
CD4012 L. 380	CD4029 L. 1500	CD4076 L. 1500
CD4013 L. 750	CD4030 L. 750	CD4510 L. 1900
CD4014 L. 1800	CD4035 L. 1500	CD4511 L. 1500
CD4015 L. 1400	CD4040 L. 2000	CD4512 L. 1100
CD4016 L. 650	CD4042 L. 1200	CD4516 L. 1900
CD4017 L. 1200	CD4043 L. 1250	CD4518 L. 1900
CD4018 L. 2000	CD4044 L. 1250	CD4520 L. 1800
CD4019 L. 1200	CD4049 L. 950	CD4556 L. 1100

## PONTI RADDRIZZATORI E DIODI

SKB2/02/L3A L. 800	1N4448 L. 50	1N4002 L. 75
KBL02/200V/4A L. 1000	BAY38 L. 50	1N4007 L. 120
0A90 L. 60	BAY50 L. 50	BY127 L. 100
0A91 L. 60	BAY130 L. 50	BY142 L. 170
1N4148 L. 48	BA157 L. 100	BY250 L. 200
	BA158 L. 100	BY255 L. 300
	BA159 L. 100	

TRIAC 400V 8A in contenitore T066 L. 800  
SCR PLASTICI 400V/7A L. 1000  
SCR METALLICI 100V/10A L. 1000  
ZENER 400mW da 1,5 a 43 V L. 100  
ZENER 1W - 5,1/12/30/33/39V L. 160  
ZENER 6,8V - 10W L. 600  
ZENER 17V - 50W L. 1300

## DISPLAY 7 SEGMENTI:

MAN5 verdi L. 1500, MAN7 rosse L. 1200, FND500 L. 1100, FND503 L. 1400, FND6740 L. 1200, MAN72 rosse L. 1100  
DISPLAY TEXAS 115F 12 cifre L. 3500  
DISPLAY A GAS 9 cifre L. 2500

NIXIE PHILIPS ZM1020-ZM1040 rosse L. 1800  
NIXIE ITT GN4 rosse e bianche L. 2300  
ZOCZOLO per dette L. 700  
NIXIE GIGANTI alfanumeriche B7971-h caratteri mm 63,5 alim. DC con dati tecnici L. 4000

## OFFERTA DEL MESE:

RTX CTE mod. CB747 5W 40 CH DIGITALE completo antenna Ground Plane o auto L. 93000  
MODULO OROLOGIO SANYO cristalli liquidi - doppio orario - sveglia - cronometro - contapezzi - quarzato alim. 1,5V assorb. 6 µA con schema L. 23000  
MODULO OROLOGIO NATIONAL MA 1003 12Vcc L. 18500  
MODULO OROLOGIO NATIONAL MA 1023 trasformatore - tampone incorporato alim. 220V con schema L. 14900  
KIT INTEGRATI FAIRCHILD « CET200 FAIRDIAL - TH REPERTORY DIALER CONTROL » con istruzioni L. 69000

## PER ANTIFURTO:

SCHEDA ANTIFURTO autom. profess. 3 vie indipendenti, memorie sirena alim. inclusi L. 45000  
BATTERIA per detta 12V-4A L. 25000  
RIVELATORI presenza microonde 25 mt. L. 80000  
AMPOLLA Reed con calamita L. 450  
CONTATTI con magneti a sigaretta o rettangolare plastico L. 1500, idem NC L. 1800.  
CONTATTI magnetici a deviatore rettang. L. 2000  
CONTATTO a vibrazione (tilt) L. 2000  
SIRENA MECCANICHE POTENTISSIME 12V/1A L. 12000  
- 12V/3A L. 16000 - 12V/5A L. 18500 - 220VAC L. 20000  
SIRENA ELETTRONICA max assorbimento 0,7A L. 16000  
MODULO oscillatore per sirena elettronica L. 4500  
Idem come sopra in kit L. 2500  
TROMBA acustica per detti oscillatori L. 11000  
ITERRUTTORE ELETTRICO a due chiavi estraibili nei due sensi L. 4000  
IDEM con tre chiavi tonde L. 7000  
CALAMITE in plastica mm 8x35 al mt. L. 1200  
30 calamite assortite L. 2500  
CALAMITE Ø mm 127 per h 30 potentissime L. 7000

MICROAMPLIFICATORI BF con finali AC180/181 alim. 9V, 2,5W effettivi L. 2500

MICROAMPLIFICATORI BF 5W rms, alim. 12V mm 38x30 L. 5000

AMPLIFICATORI BI-PAK 25/35 RMS risposta 15Hz a 100000 ± 1dB, distorsione < 0,1% a 1 Khz rapporto segnali disturbo 80dB alim. 10-35V mm. 63x105x13 con schema L. 13500

AMPLIFICATORI HI-FI 50W RMS su 8 Ω, 90W RMS su 4Ω distorsione armonica 0,08% da 20 Hz a 20 KHz (tempo salita 2 µs a 1 Kc, rapporto segnali disturbo +95 dB completo dati tecnici L. 27000

## OTTICA:

MACCHINA fotografica aereo K17C, con shutter, diaframma comandi e obiettivo KODAK aerostigmatica F30, focale mm. 305 senza magazzino L. 60000



# DERICA ELETTRONICA

**FILTRI** per detta gialli o rossi cad. L. 10000  
**SPECCHI OTTICI** bifaccia mm. 200x210 cad. L. 6000  
**PRISMI OTTICI F 20 mm 1÷1,1** cad. L. 6000  
**CANNOCCHIALE** parallelismo mod. 40 con supporto per cannone da 90/53 e da 75/45 L. 20000  
**PERISCOPI RIVELATORI A INFRAROSSO** alim. 12/24 Vdc con contenitore stagno L. 50000

**PROIETTORI CINELABOR** circuito chiuso, 30 mt. pellicola 16 mm, con trasformatore e teleruttore 5 A L. 45000

**MOTORINI** 220V/Ac doppio asse, 1 giro ogni 12 ore e 1 giro ogni ora per orologi e timer L. 3.500

**TRASFORMATORI** 220V, prim. 220V, sec. 5,5-6-6,5V L. 6500 - la coppia L. 12000

**ALTOPARLANTI** 4W-8Ω Ø mm. 115 L. 2000

**VARIATORI DI TENSIONE** a triac 2000W, 220V/Ac L. 9000

**CAVO** tripolare mt. 1,50 con spina 15A/250V per alim. L. 400

**CAVO** bipolare con spina mt. 1,50 per alim. L. 300

**CAVO** alim. BELDEN mt. 2,40 con spina e presa tipo HP L. 2000

**PIATTINA** 7 capi Ø 0,75 al mt. L. 300 - 12 capi Ø 0,75 al mt. L. 500

**CORDONE TELEFONICO** mt. 6 L. 1000

**MICRORELE'** VARLEY 12V-700Ω - 2 sc. da stampato L. 1400

**MICRORELE'** 12V-6 sc 1A L. 2000

**MICRORELE'** SIEMENS 4 sc. 12-24-40-60-V L. 1600

**MICRORELE'** 12V 1 sc da stampato L. 1000

**MICRORELE'** 6 V 2 sc 7A ex USA a giorno L. 1200

**RELE'** 6/12V 2 sc 5A ex USA a giorno L. 1200

**RELE'** 220V e/o 24V DC 4 sc 10A contatti arg. ex USA con zoccolo porcellana L. 3500

**MICRORELE'** HI-G serie 1005, polarizzato 12V 1 contatto 10A L. 2800

## VASTO ASSORTIMENTO SOLENOIDI NORMALI E A TRAZIONE ROTANTE

### VARIAC ISKRA In 220V - Uscita 0-270V

TRG110 pannello 4A 1,1KVA L. 32000  
 TRG120 pannello 7A 1,9KVA L. 43000  
 TRG140 pannello 10A 3KVA L. 76800  
 TRN110 banco 4A 1,1KVA L. 48200  
 TRN120 banco 7A 1,9KVA L. 59000  
 TRN140 banco 10A 3KVA L. 102000

**TIMER COMPLETO** per lavatrici MALLORY mod. HP6M 220V L. 3.500

**RIVELATORE AUTOMATICO** DI FUOCO alim. 1,5V L. 7300

**SALDATORE STILO** 40W 220V L. 4800

**VOLMETRO MULTIPLO** CHINAGLIA mod. AN30 L. 11500

### CONNETTORI:

PL259-S0239 cad. L. 630  
 RIDUTTORE per RG58 L. 150  
 Doppia femmina vol. L. 1000

### ORIGINALI AMPHENOL

PL259-S0239 cad. L. 1000  
 BNC maschio vol. L. 1800  
 UG1185/U maschio L. 3800

**FILTRI** ceramici 5,5 Mc TRIMMER potenz. 30 giri L. 1000

**FILTRI** ceramici 10,7 Mc Idem metallici 200 Ω - L. 500

**FOTORESISTENZE** L. 650 1K L. 1500

**MICROPULSANTE** deviatore da circuito stamp. L. 550

**DEVIATORE LEVA** con ritorno ON-O-ON contatti argento (per antenne elettr.) L. 1300

**COMMUTATORE** rotativo 1 via 3 posiz. L. 500

**BACHELITE RAMATA** sempl. picc. tagli al Kg. L. 1000

**IDEM** misure assortite al Kg. L. 2000

**VETRONITE** DOPPIO RAME al Kg. L. 4000

**TRASFORMATORE** a OLLA Ø 46x40 con rocchetto e calotte L. 3500

**QUARZO DOPPIO** 1Mc+100Kc L. 5500

**QUARZI** FT241-4.300Kc, 46,9Mc-6,815Mc L. 800

**SERIE QUARZI** BC604 da 20 a 27,9Mc (80 quarzi) L. 29000

100 resistenze assortite 1/4W L. 1200

100 resistenze assortite 1/2W L. 1500

100 resistenze assortite 1W L. 2000

**VASTO ASSORTIMENTO: GENERATORI BF - HF - VHF - UHF - OSCILLOSCOPI - PROBE - CASSETTI - FREQUENZIMETRI - MULTIMETRI ELETTRONICI - PROVA-TRANSISTORS - ANALIZZATORI SPETTRO - GENERATORI e RICEVITORI RUMORE - RTX ecc.. RICHIEDETEICI CATALOGO** inviando L. 2000 in francobolli.

**MATERIALE SURPLUS EX AUTOVOX** per autoradio, TV color, transistor, integrati ecc. al Kg. L. 3500 - 5 Kg. L. 15000

**MANGIADISCHI EX AUTOVOX** alim. 6/12V L. 5000

**PACCO** materiale elettronico assort. al Kg. L. 700 5 Kg. L. 3000

**PACCO TELEFONICO** surplus assortito con relè, cornette, cappette, capsule, campanelli ecc. L. 15000

al Kg. L. 4000 - 5 Kg. L. 15000

**BUSTA 2 hg. viteria** assortita surplus americana L. 500

**BUSTA 20 POTENZIOMETRI** assortiti ex USA L. 1000

**BUSTA 10 COMMUTATORI** assortiti L. 3000

**BUSTA 20 ELETTROLITICI** nuovi assort. L. 1000

**BUSTA 10 LED:** 6 rossi, 2 verdi, 2 gialli L. 2000

**RESISTENZE** 8,2 17W a filo L. 150

### CONDENSATORI CERAMICI

0,47µF 100V	L. 70
0,47µF 400V	L. 100
5pF	L. 15
330pF (tubetto)	L. 15
1nF	L. 30
10nF (pin up)	L. 30

### CONDENSATORI POLIESTERI

4,7nF 400V	L. 70
5,6nF	L. 20
6,8nF	L. 30
6,8nF 400V	L. 90
15nF	L. 30
68nF 400V	L. 90
0,1µF 400V	L. 100
0,22µF 400V	L. 100
0,33µF 400V	L. 100

### CONDENSATORI ELETTROLITICI

1µF 25V	L. 100
4µF 25V	L. 100
4,7µF 25V	L. 100
10µF 16V	L. 100
22µF 16V	L. 120
150µF 63V	L. 150
1000µF 16V	L. 350
6000µF 50V (SPRAGUE)	L. 5000
10000µF 50V (PLESSEY)	L. 7000

### CONDENSATORI TANTALIO

1,8µF 35V L. 75

**N.B.:** Per le rimanenti descrizioni vedi CQ precedenti. Non si accettano ordini inferiori a L. 10.000. I prezzi vanno maggiorati del 14% per I.V.A. Spedizioni in contrassegno più spese postali.

**ATTENZIONE:** per l'evasione degli ordini le società, le ditte ed i commercianti debbono comunicarci il numero di codice fiscale. A chi respinge la merce ordinata per scritto si applicherà l'art. 641 del C.P. Per qualsiasi controversia l'unico Foro competente è quello di Roma.



# FM FM FM

## MODULATORI

**TRN 10** • Modulatore FM a larga banda con impostazione della frequenza mediante combinazione in logica binaria o (su richiesta) direttamente sul pannello mediante contraves. Il cambio di frequenza non richiede tarature degli stadi di amplificazione per cui, chiunque, anche se inesperto è in grado in pochi secondi di impostare la frequenza di uscita in un valore compreso nell'intervallo 80-110 MHz. La stabilità di frequenza è quella del quarzo usato nella catena PLL. La potenza d'uscita è regolabile da 0 a 10 W. Altre caratteristiche:

Impedenza d'uscita 50 ohm - Ingresso mono 600 ohm con preenfasi di 50 us - Ingresso stereo 600 ohm lineare - Sensibilità  $\pm 75$  KHz con  $\emptyset$  dbm - Distorsione armonica 0,2% a 1000 Hz. Risposta in frequenza 15-70.000 Hz sull'ingresso stereo - 15-25.000 Hz sull'ingresso mono. Spurie assenti - Range di temperature -  $20^{\circ} \div 45^{\circ}\text{C}$ . Modello base.

L. 800.000

**TRN 20** • come il TRN 10 ma con potenza regolabile dall'esterno tra 0  $\div$  20 W. Modello base.

L. 900.000

## STAZIONI COMPLETE

**TRN 50** • Stazione completa da 50 W composta da TRN 10 + KA 50.

L. 1.300.000

**TRN 100** • Stazione completa da 100 W a larga banda composta da TRN 20 + KN 100.

L. 1.600.000

**TRN 200** • Stazione completa da 200 W a larga banda composta da TRN 10 + KN 200.

L. 2.000.000

**TRN 400** • Stazione completa da 400 W composta da TRN 10 + KA 400.

L. 2.100.000

**TRN 900** • Stazione completa da 900 W composta da TRN 10 + KA 900.

L. 3.650.000

**TRN 1700** • Stazione completa da 1700 W composta da TRN 100 + KA 1700.

L. 7.200.000

**TRN 2500** • Stazione completa da 2500 W composta da TRN 100 + KA 2500.

L. 10.000.000

## AMPLIFICATORI

**KA 50** • Amplificatore in mobile rack alimentazione 220 V in 10 W OUT 50 W.

L. 500.000

**KN 100** • Amplificatore in mobile rack alimentazione 220 V in 20 W OUT 100 W L.B.

L. 700.000

**KN 200** • Amplificatore in mobile rack alimentazione 220 V in 10 W OUT 200 W L.B.

L. 1.200.000

**KA 400** • Amplificatore in mobile rack alimentazione 220 V in 5 W OUT 400 W.

L. 1.300.000

**KA 900** • Amplificatore in mobile rack alimentazione 220 V in 10 W OUT 900 W.

L. 2.850.000

**KA 1700** • Amplificatore in mobile rack alimentazione 220 V in 50 W OUT 1700 W.

L. 5.900.000

**KA 2500** • Amplificatore in mobile rack alimentazione 220 V in 100 W OUT 2500 W.

L. 8.400.000

## PONTI DI TRASFERIMENTO

- PTFM** • Ponte di trasferimento in banda 84 - 108 MHz 10 W uscita completo di antenne.  
L. 1.900.000
- PTO2** • Ponte di trasferimento in banda 180 - 200 MHz 10 W uscita completo di antenne.  
L. 2.350.000
- PT1G** • Ponte di trasferimento in banda 920 - 930 MHz 10 W uscita completo di parabole.  
L. 3.000.000

## ANTENNE

- C1X3** • Antenna direttiva ad alto guadagno indicata per ponti di trasferimento.  
L. 70.000
- C4X2** • Antenna collineare a 4 elementi composti ciascuno da un radiatore e da un riflettore. Guadagno 9 dB. Completa di cavi accoppiatori.  
L. 300.000
- C4X3** • Antenna collineare ad alto guadagno particolarmente indicata per ripetitori di quota. Guadagno 13 dB. Completa di cavi accoppiatori.  
L. 370.000

## ACCOPPIATORI

- ACC2** • Accoppiatore a cavo 1 ingresso 50 ohm 2 uscite 50 ohm.  
L. 40.000
- ACC4** • Accoppiatore a cavo 1 ingresso 50 ohm 4 uscite 50 ohm.  
L. 100.000
- ACS2** • Accoppiatore solido 1 ingresso 50 ohm 2 uscite 50 ohm.  
L. 130.000
- ACS4** • Accoppiatore solido 1 ingresso 50 ohm 4 uscite 50 ohm.  
L. 180.000

## FILTRI

- FPB 250** • Filtro passa basso indicato per la soppressione delle armoniche. Attenuazione della 2ª armonica 62 dB perdita di inserzione 0,2 dB.  
L. 90.000
- FPB 1500** • Filtro come sopra ma per potenze fino a 1500 W.  
L. 450.000
- FPB 3000** • Filtro come sopra ma per potenze fino a 3000 W.  
L. 550.000

## PIASTRA ECCITATRICE SINTEL 80

- SINTEL 80** • Piastra eccitatrice a sintesi quarzata con frequenza determinata da una combinazione binaria. Emissione 80 - 110 MHz a scalini di 10 KHz. Ingresso Mono 600 ohm con preenfasi di 50 us. Ingresso stereo 600 ohm lineare. Sensibilità  $\pm 7$  KHz con  $\emptyset$  dbm - Distorsione armonica 0,2% a 1000 Hz. Uscita 5 mw a 50 ohm. Alimentazione 12 V CC. Range di temperatura -20° + 45°C. Spurie assenti. Commutazione di frequenza mediante dip switch. Dimensioni 194 x 125.  
L. 450.000

## ACCESSORI

Cavi, bocchettoni, raccordi, distributori, staffe, polarizzatori, valvole, transistori, ecc...

## ASSISTENZA TECNICA

Rete di assistenza su tutto il territorio nazionale.

I prezzi si intendono I.V.A. esclusa.

**DB**  
ELETTRONICA  
TELECOMUNICAZIONI

35027 NOVENTA PADOVANA (PD)  
V. CAPPELLO, 44  
Tel. (049) 62.85.94



# COMPONENTI ELETTRONICI

s.n.c. di OLIMPIO & FRANCESCO LANGELLA

via S. Anna alle Paludi, 126 - NAPOLI - tel. 266325

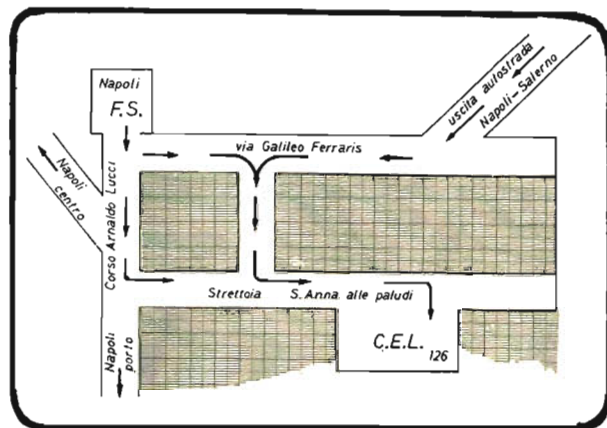

## COMPONENTI JAPAN

AN210	L. 7.500	A4031P	L. 3.600
AN214	L. 4.000	A4032P	L. 3.600
AN217	L. 7.500	A4100	L. 4.000
AN236	L. 9.500	A4101	L. 5.000
AN239	L. 12.500	A4102	L. 6.000
AN240	L. 6.000	A4400	L. 7.500
AN247	L. 6.500	A4420	L. 5.000
AN277	L. 3.500	A4430	L. 4.000
AN277	L. 5.500	BA511	L. 5.500
AN277	L. 3.500	BA521	L. 5.500
AN313	L. 3.000	BA612	L. 3.500
AN315	L. 9.000	BA1310	L. 4.000
AN320	L. 9.500	HA1137	L. 6.500
AN362	L. 2.500	HA1138	L. 6.000
AN377	L. 6.000	HA1306	L. 5.000
AN377	L. 3.500	HA1309	L. 7.500
A12	L. 3.500	HA1312	L. 6.500
A3155	L. 4.500	HA1322	L. 7.500
A3201	L. 2.500	HA1339	L. 8.500
		HA1339A	L. 5.500
		HA1342A	L. 6.000
		HA1366	L. 5.000

M5102	L. 11.000	μPC41C	L. 4.000	2SC799	L. 5.500
M5106	L. 6.000	μPC566	L. 2.500	2SC815	L. 2.500
M5115	L. 6.500	μPC575	L. 2.500	2SC839	L. 1.000
MB3705	L. 6.750	μPC576	L. 4.500	2SC853	L. 2.500
SG613	L. 15.000	μPC592	L. 2.350	2SC945	L. 1.000
STK015	L. 8.000	μPC1009	L. 11.000	2SC1014	L. 2.500
STK025	L. 10.000	μPC1020	L. 3.500	2SC1031	L. 1.600
STK437	L. 20.000	μPC1025	L. 3.500	2SC1096	L. 1.000
S2530	L. 6.500	μPC1026	L. 4.000	2SC1124	L. 2.500
TA7045	L. 5.000	μPC1032	L. 3.200	2SC1222	L. 1.300
TA7063	L. 2.500	μPC1156	L. 5.000	2SC1226	L. 2.500
TA7102	L. 6.500	2SA634	L. 1.000	2SC1306	L. 4.000
TA7108	L. 6.500	2SA643	L. 1.600	2SC1307	L. 4.500
TA7130	L. 4.000	2SA671	L. 3.000	2SC1383	L. 1.000
TA7201	L. 7.500	2SA678	L. 1.200	2SC1413	L. 7.500
TA7202	L. 7.500	2SA683	L. 1.300	2SD30	L. 1.200
TA7203	L. 6.500	2SA705	L. 2.250	2SD261	L. 1.500
TA7204	L. 4.000	2SB22	L. 900	2SD288	L. 2.000
TA7205	L. 5.500	2SB541	L. 6.500	2SD325	L. 2.100
TA7214	L. 8.500	2SB617	L. 6.000	2SD350	L. 4.000
μPC16C	L. 5.000	2SC458	L. 650	2SD388	L. 6.500
μPC20C	L. 4.000	2SC710	L. 1.000	2SD526	L. 3.850

## VOLTMETRI DIGITALI

CA3161	L. 1.850
CA3162	L. 6.850
MC14433	L. 11.000
ICL7107	L. 25.000
LD110	L. 10.000
LD111	L. 10.500

## Disponiamo di prodotti della OK MACHINE:

JUSTWRAP WIRE	L. 6.300
WIRE DISPENSER	L. 9.200
JUST WRAPE	L. 34.500
HOBBY WARP - 30 m	
	L. 15.000
HOOKUP WIRE	L. 3.200
CIRCUIT MOUNT	L. 23.000
CLIP AND STRIP	L. 4.500

ed altro materiale non elencato

8080 NEC	L. 10.000
8131	L. 3.900
8154	L. 17.000
8208	L. 7.200
8212	L. 5.000
8251	L. 10.500
8253	L. 14.500
8254	L. 8.600
8255	L. 8.600
8257	L. 17.500
AY-3-8203	L. 10.000
AY-3-8330	L. 6.500
AY-5-8321	L. 10.000
ER1400 PI	L. 7.500
ER1400 Met	L. 20.000
MEM4956 P	L. 6.500
ICL8038	L. 5.000
MMS204Q	L. 17.800
MM2708	L. 16.500
MMS280	L. 8.500
TMS4060	L. 6.500
SN78477	L. 5.000
(sintetizz.)	

BFR65	L. 25.000	TPV597	L. 42.000
BFS22A	L. 5.500	2N174	L. 9.000
BLX96	L. 34.000	2N3375	L. 14.000
BLX97	L. 50.000	2N3553	L. 6.000
BLY88A	L. 15.000	2N3866	L. 1.300
BLY89A	L. 19.000	2N4427	L. 1.300
PT4544	L. 18.000	2N4428	L. 4.800
PT8710	L. 28.000	40290	L. 3.000
PT8720	L. 13.000	2N4921	L. 2.500
PT8811	L. 28.000	M5102	L. 11.000
TPV596	L. 25.000	MC4044	L. 6.500
4CX250B EIMAC	L. 55.000		
Zoccolo argentato	L. 33.000		
Camino di ceramica	L. 13.000		

Vasto assortimento componentistica per TV colore. Consultateci anche per altro materiale non descritto in questa pagina. Tutti i prezzi sono comprensibili di I.V.A. Spedizione contrassegno. Spese postali a carico del destinatario. Non disponiamo di Cataloghi. I prezzi possono subire variazioni senza preavviso. La seguente pubblicità annulla la precedente.



**BIAS** ELECTRONIC s.r.l.  
61049 URBANIA · PS ·

v. 4 Novembre tel. 0722 · 618115

27 MHz

27 MHz

# FINALMENTE

**OTTIMA MODULAZIONE A BASSO CONTENUTO ARMONICO  
AD UN PREZZO COMPETITIVO**

## MOD. A140 CARATTERISTICHE TECNICHE

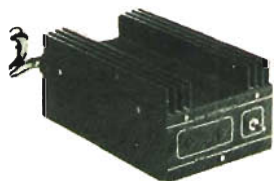

VDC INPUT Watt RF Antenna

12,5 3,5 W 70 W diportante · 120 p.e.p.

## MOD. A290 CARATTERISTICHE TECNICHE

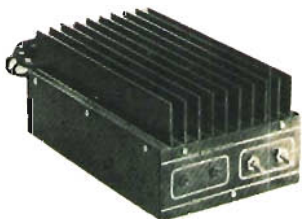

VDC INPUT Watt RF Antenna

12,5 3,5 W 100 W diportante · 160 W p.e.p.

## MOD. A150 CARATTERISTICHE TECNICHE

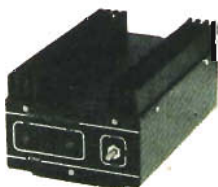

VDC INPUT Watt RF Antenna

24 3,5 W 90 W diportante · 160 W p.e.p.

a 28 VDC oltre 100 W antenna diportante · 180 p.e.p.

## MOD. A300 CARATTERISTICHE TECNICHE

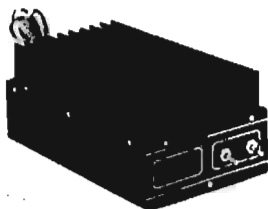

VDC INPUT Watt RF Antenna

24 3,5 W 140 W diportante · 280 W p.e.p.

a 28 VDC 170 W antenna diportante 340 p.e.p.

24 VDC NOVITÀ



# ELETRONICA PROFESSIONALE

## IMPORT-EXPORT

### Vendita all'ingrosso e al dettaglio

GORIZIA - V.le XX settembre 37 - Tel. (0481) 32193

#### MICRO COMPUTER

8T26P	L	4.350
8T97P	L	2.650
2102/1	L	2.500
2102/2	L	2.750
21L02	L	2.900
2112	L	5.900
2114	L	13.250
2708	L	18.500
2516	L	59.000
2716	L	35.000
93448	L	15.400
TMS4035	L	3.850
TMS4043	L	5.900
74S287	L	6.650
74S475	L	22.800
MC6800P	L	17.400
MC6802P	L	26.950
MC6810AP	L	11.100
MC6850P	L	8.100
MEK6800D2	L	295.000
IN58060N	L	13.900
8080A	L	9.800
Z 80	L	24.000
8212	L	5.950
8216	L	4.500
8224	L	7.600
8226	L	5.750
8228	L	9.100
DM81LS95	L	1.850
DM81LS97	L	1.850
MM6301	L	3.300
MM6306	L	7.600

#### DIODI e PONTI

H.P. 5082-2800	L	2.950
H.P. 5082-2805	L	13.950
PIN MPN3401	L	1.800
W02 (200V-1.5A)	L	800
B40-C1400SEMIKRON	L	1.000
KBL02 (200V-4A)	L	1.150
KBL04 (400V-4A)	L	1.350
KBPC602 (200V-6A)	L	1.750
KBPC802 (200V-8A)	L	2.000
KBPC2504 (400V-25A)	L	4.450
KBPC3504 (400V-35A)	L	5.000

#### TRANSISTORI R.F. MOTOROLA

2N4427 (1W-175MHz)	L	2.100
2N3866 (1.5W-175MHz)	L	2.100
2N3866A (1T 800MHz)	L	2.350
2N5589 (3W-175MHz)	L	9.400
2N5590 (10W-175MHz)	L	12.900
2N5591 (25W-175MHz)	L	21.100
2N5641 (7W-175MHz)	L	9.200
2N5642 (20W-175MHz)	L	19.700
2N5643 (40W-175MHz)	L	31.950
2N6080 (4W-175MHz)	L	11.200
2N6081 (15W-175MHz)	L	17.600
2N6082 (25W-175MHz)	L	19.300
2N6083 (30W-175MHz)	L	22.400
2N6084 (40W-175MHz)	L	25.600
MRF237 (4W-175MHz)	L	3.350
MRF238 (30W-160MHz)	L	18.650
MRF245 (80W-175MHz)	L	63.500
MHW602 (Modulo ibrido 146-174 MHz da 100mW a 20 W)	L	69.800
MRF628 (5W-470MHz)	L	10.700
MRF515 (7.5W-470MHz)	L	3.750
2N5944 (2W-470MHz)	L	13.100
2N5945 (4W-470MHz)	L	20.250
2N5946 (10W-470MHz)	L	24.500
MRF644 (25W-470MHz)	L	37.700
MRF646 (45W-470MHz)	L	42.250
MRF16 (7.5W-900MHz)	L	19.600
MRF18 (17.5W-900MHz)	L	29.800
MRF475 (4W CW-12W PEP - 30MHz)	L	4.800

MRF8004 (3.5W-27MHz)	L	3.200
MRF449A (30W-30MHz)	L	19.800
MRF450A (50W-30MHz)	L	21.300
MRF453A (60W-30MHz)	L	29.950
MRF454A (80W-30MHz)	L	37.250
MRF406 (20W PEP-30MHz)	L	24.500
MRF460 (40W PEP-30MHz)	L	33.150
MRF421 (100W PEP-30MHz)	L	63.850
BFR90 (1T 5 GHz)	L	1.900
BFR91 (1T 5 GHz)	L	2.400
BFT95 PNP (AEG-TEL.)	L	2.100
MRF901 (10dB-1 GHz)	L	4.900
2N6256 (.5W-470MHz)	L	8.350
2N5108 (1W-1GHz)	L	8.700
2N918	L	800
2N4258 (700MHz) PNP	L	850

#### TRANSISTORI DI USO SPECIFICO

MPS-A12 (Darlington)	L	400
MPS-A13 (Darlington)	L	400
MPS-A18 (low noise)	L	400
MD8003	L	5.100
TIP 35C (125W-25A) NPN	L	2.950
TIP 36C (125W-25A) PNP	L	3.150
2N5201 (Darlington 150W) PNP	L	3.700
MJ3001 (Darlington 150W) NPN	L	3.400
2N6053 (Darlington 100W) PNP	L	2.750
2N6055 (Darlington 100W) NPN	L	2.450
2N5683 (300W-50A) PNP	L	16.250
2N5685 (300W-50A) NPN	L	16.800
MJ413 (400V-125W)	L	4.400
2N3442 (140V-117W)	L	2.950
2N3772 (150W-20A)	L	4.300
2N3773 (140V-150W)	L	6.200
2N5884 (200W-25A)	L	6.650
2N5886 (200W-25A)	L	6.250
MJ802 (200W-30A)	L	8.600
MJ4502 (200W-30A)	L	7.400

#### FET - MOSFET

2N3819	L	700
2N5245	L	1.200
3N128	L	2.550
BF960 MOSFET G. 18dB	L	2.800
NF 2.8 dB - 800MHz	L	1.900
MFE131 MOSFET	L	850
MPF102	L	850

#### LINEARI E DIGITALI

LH0042CH	L	10.900
LM317MP (1.2-37V 0.5A)	L	2.700
LM317T (1.2-37V 1.5A)	L	3.950
LM317K (1.2-37V 1.5A)	L	6.700
LM324	L	1.300
LM331 (Precision V-F converter)	L	6.750
LM337MP (1.2-37V 0.5A) NEG.	L	4.050
LM337K (1.2-37V 1.5A) NEG.	L	8.750
LM373N (AM-FM-SSB Ampl. Detector)	L	6.500
LM377N (2x2W)	L	2.650
LM378N (2x4W)	L	3.850
LM379S (2x6W)	L	9.200
LM381N	L	3.300
LM381AN	L	5.850
LM383 (8W)	L	2.450
LM387N	L	1.150
LM391N (80V)	L	3.200
LM565	L	3.500
LM566CN	L	3.750
LM567CH	L	3.300
LM567CN	L	2.250
LM1303	L	2.450

LM3900	L	1.350
LM3909	L	1.700
LM3911H05 Temperature controller	L	2.950
LX5700H Temperature transducer	L	8.250
uA702HC	L	1.350
uA720 AM Radio System	L	2.150
uA723HC	L	1.000
uA733	L	1.950
uA753	L	1.200
uA758	L	2.000
uA78GU1C (5-30V 0.5A)	L	1.750
uA78HGKC (5-30V 5A)	L	11.900
uA2240	L	2.550
uA3089 (=TDA 1200) uA4136	L	1.900
MC1310P	L	2.450
MC1350P	L	2.050
MC1468L	L	6.500
MC1496G	L	1.900
MC1496P	L	1.700
MC1550G	L	2.250
MC1566L	L	14.150
MC1590G	L	10.350
MC1596G	L	5.150
MC1648L	L	6.950
MC3340P	L	3.400
MC3401P	L	1.150
MC3403P	L	3.150
MC4024P	L	5.200
MC4044P	L	5.200
555	L	600
556	L	1.200
MC10216P	L	2.400
MK5009	L	12.500
MK5039S	L	18.500
MK5039E	L	18.500
MM74C923	L	7.350
MM74C925	L	9.800
MM74C926	L	10.900
95H28	L	12.500
95H90	L	12.250
11C90	L	19.500
SO42P	L	2.150
TDA2002	L	2.700
TL489 5-step analog level detector	L	1.800
TL500-TL502 T.I. gruppo di due integrati per voltmetro digitale 4 1/2 cifre - tensione di riferimento interna - oscillatore interno	L	29.800
Data sheets and schema applicativo	L	1.500
Gruppo voltmetro digitale NATIONAL 3 1/2 cifre con tensione di riferimento, regolatore e display	L	20.500
Data sheets e schemi applicativi	L	1.350

FND 357	L	2.100
FND 500	L	2.100
FND 507	L	2.100
MAN72A	L	2.100
MAN74A	L	2.400
H.P.5082-7653 Rosso	L	5.300
H.P.5082-7663 Giallo	L	5.300
H.P.5082-7673 Verde	L	5.300
NSB5917 4 1/2 cifre C.A.L.	L	13.100
NSB5921 4 1/2 cifre C.C.L.	L	13.100

#### TOROIDI AMIDON

T12-2	L	800	T44-10	L	1.350
T12-6	L	800	T50-1	L	1.450
T12-10	L	800	T50-2	L	1.300
T12-12	L	650	T50-3	L	1.450
T16-2	L	800	T50-6	L	1.300
T16-6	L	800	T50-10	L	1.300
T16-10	L	960	T50-12	L	2.060
T16-12	L	710	T50-15	L	1.450
T20-2	L	1140	T68-2	L	1.950
T20-2	L	800	T68-6	L	1.850
T20-6	L	960	T68-10	L	2.400
T20-10	L	1140	T68-12	L	2.550
T20-12	L	840	T80-2	L	1.900
T25-0	L	1450	T80-6	L	2.550
T25-2	L	960	T80-10	L	1.900
T25-3	L	960	T94-2	L	2.400
T25-6	L	1110	T94-6	L	3.050
T25-10	L	950	T106-2	L	3.150
T25-12	L	1280	T130-2	L	6.350
T26-15	L	960	T130-6	L	7.750
T30-2	L	950	T130-15	L	5.550
T30-6	L	950	T157-2	L	7.150
T30-10	L	950	T184-2	L	8.650
T30-12	L	950	T184-3	L	7.900
T37-0	L	1950	T184-6	L	9.550
T37-2	L	1070	T184-11	L	7.150
T37-6	L	1060	T200-2	L	7.600
T37-10	L	1060	T200-3	L	8.100
T37-12	L	1060	T200-6	L	7.600
T44-2	L	1190	T200-41	L	7.800
T44-6	L	1190	88mH	L	3.150

#### RESISTENZE ANTIINDUTTIVE

Resistenze antiinduttive 500Ohm-25W utilizzabili fino a 470 MHz, adatte per carichi fittizi	L	2.800
Resistenze antiinduttive 500Ohm-50W	L	3.800
Resistenze antiinduttive 2000Ohm-50W (4 per fare 500Ohm-200W) il gruppo di 4 pezzi	L	12.000
Schema di montaggio 2000Ohm-50W	L	200
Trimmer multigiri	L	1.300
Potenzimetri 10 giri	L	7.900
Cavo RG-174 al mt.	L	300
Relais coassiali	L	9.600
MAGNECRAFT (100W-200MHz)	L	9.600
Multimetri, Frequenzimetri, Oscilloscopi, Analizzatori di spettro delle migliori marche.	L	300
Multimetri e frequenzimetri in kit SABTRONICS	L	300

CHIEDERE PREVENTIVI PER FORNITURE AD INDUSTRIE E DITTE  
 SPEDIZIONI IN CONTRASSEGNO  
 ORDINE MINIMO L. 10.000.-  
 I PREZZI POSSONO SUBIRE VARIAZIONI IN QUALSIASI MOMENTO.  
 SONO GRADITI GLI ORDINI TELEFONICI.

#### SCR - TRIAC - UJT

TRIAC 400V - 3A	L	1.150
TRIAC 400V - 6.5A G.E.	L	1.300
TRIAC 400V - 10A	L	1.500
TRIAC 400V - 15A	L	2.400
TRIAC 600V - 25A	L	8.400
TRIAC 600V - 40A	L	13.500
SCR 400V - 3A	L	900
SCR 400V - 10A	L	1.950
SCR 600V - 25A	L	12.000
2N6027 P.U.T.	L	700
MFU131 P.U.T.	L	1.100

#### OPULETRONICA

FPT 100A Fototransistor	L	1.650
FPT 110A Fototransistor	L	1.650



### FRG 7000

Gamma di ricezione: 0,25 - 29,9 MHz  
Mode AM, SSB, CW

Sensibilità: SSB-CW - Meglio di 0,7  $\mu$ V su S/N 10 dB  
AM - Meglio di 2  $\mu$ V su S/N 10 dB (a 400 Hz 30% di modulazione)

Selettività: SSB/CW  $\pm$  1,5 KHz (-6 dB),  $\pm$  4 KHz (-50 dB)  
AM  $\pm$  3 KHz (-6 dB),  $\pm$  7 KHz (-50 dB)  
Stabilità: meno di  $\pm$  500 Hz di spostamento dopo 1/2 ora di riscaldamento.

Impedenza d'antenna: alta impedenza, da 0,25 - 1,6 MHz 50 ohms non bilanciata da 1,6 - 29,9 - MHz

Impedenza speaker: 4 ohms

Uscita audio: 2 W.

Alimentazione: 100/110/117/200/220/234 V

AC, 50/60 Hz

Consumo: 25 VA

Misure: mm 360 (larghezza) x 125 (altezza) x 285

(spessore)

Peso: 7 Kg



### RICEVITORE PER TUTTE LE BANDE DI COMUNICAZIONE RADIOAMATORI MOD. FRG-7 - YAESU

- Ampia versatilità - Copertura da 0,5 MHz a 29,9 MHz.
- Tre possibilità di alimentazione, in C.A., in C.C. e con batteria interna.
- Attenuatore a tre posizioni.
- Circuito di soppressione automatico del rumore.
- Eccezionale sensibilità ed eccellente stabilità.
- Selettore tono a 3 posizioni.



### KENWOOD TS 820 S

TRANSCIVER HF 10 + 160 m - Lettura digitale  
LSB - USB - CW - RTTY - FSK - Potenza 200 W RF  
P.e.P. - Alimentazione 220 Vac. - Stadio Finale 2 valvole 2002 o 6146B R.F.



### KENWOOD 120 V

TRANSCIVER HF 10 - 80 m - USB - LSB - CW -  
Potenza 20 W RF P.e.P. - Alimentazione 13,8 V DC  
- ASS: 3 A. - RIT pas band vox (forniti).



### KENWOOD TS 520 S

TRANSCIVER HF 144 + 146 MHz - 10 - 160 m LSB  
- USB - CW - RTTY - Lettura meccanica - Potenza  
200 W RF P.e.P. - Alimentazione 220 Vac. - Stadio  
finale valvole 2002 o 6146B R.F.

### RICETRASMETTITORE PER I 2 METRI IN FM MOD. FT-227 R - YAESU

- Ricetrasmittitore FM mobile per 2 metri completamente sintetizzato.
- 400 canali con copertura da 144 a 146 MHz.
- Circuito speciale di memoria per il richiamo di un qualsiasi canale prefissato.
- Incorpora il "TONE BURST" (inserimento automatico di chiamata).
- Protezione automatica di tutti i circuiti.
- Ricevitore di tipo supereterodina a doppia conversione con una sensibilità di 0,3  $\mu$ V.
- Trasmettitore con modulazione in F3 e con uscita in RF 10 W e 1 W.

KENWOOD 2300

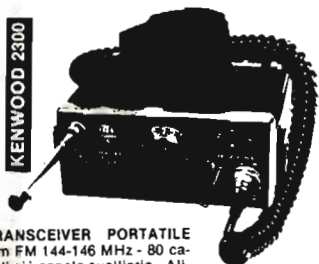

TRANSCIVER PORTATILE  
2 m FM 144-146 MHz - 80 canali più canale ausiliario - Alimentazione 13 V DC - Input 3 W - Dimensioni 122 x 51 x 175 - Peso Kg. 1,2. Spaziatura fra canali 25 kHz.



### FT 202 R

R.T. portatile per i 2 metri. Supereterodina a doppia conversione. 1 W. 3 canali + 3 optional.

PREZZI A RICHIESTA

**elettronica**  
**TODARO & KOWALSKI**

via ORTI DI TRASTEVERE n. 84 -

Tel. (06) 5895920 - 00153 ROMA



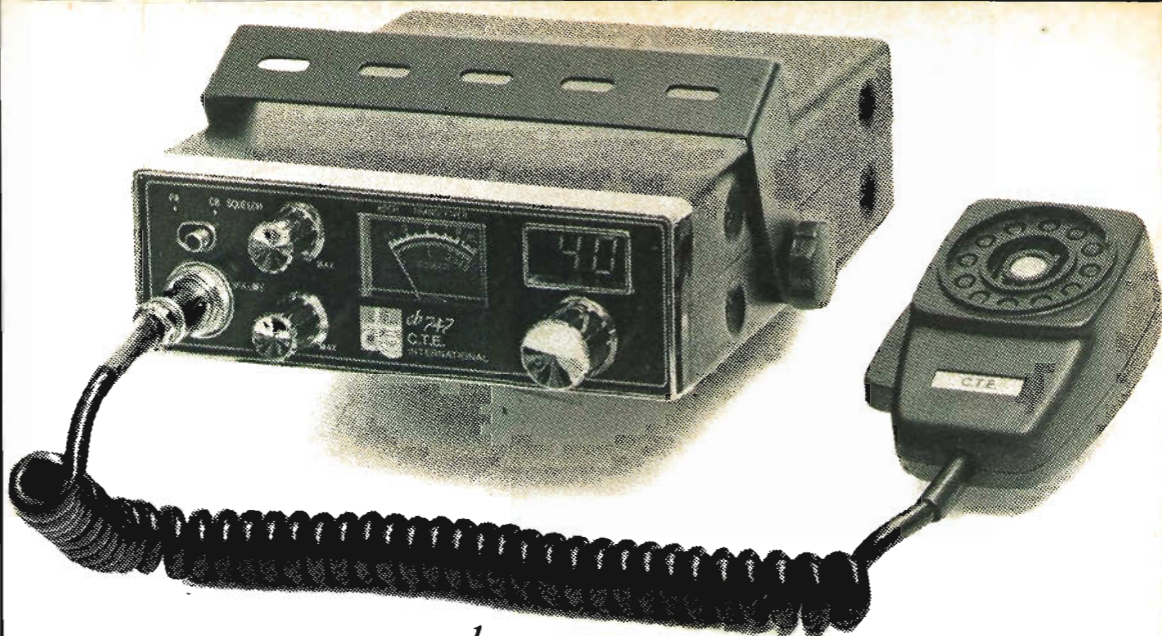

RICETRASMETTITORE CB C.T.E. MOD. *cb747*

5W 40 CANALI DIGITALE

"GARANZIA TOTALE C.T.E." FINO AL 31/12/1980  
 PRESSO IL NOSTRO LABORATORIO, COMPRESI I TRANSISTOR FINALI.

**elettronica TODARO & KOWALSKI**  
 via ORTI DI TRASTEVERE n. 84 - Tel. (06) 5895920 - 00153 ROMA

## Pannelli per trasmissione FM

Mod. KK/2



*Professionalità*



*Rendimento*



*Durata*



**A&A**

TELECOMUNICAZIONI s.n.c.

VIA T. EDISON, 8 - 4102 CARPI (MO) - Tel. (059) 69.68.05

# SUPER DUO Snc. Divisione Elettronica

via Tagliamento 283 21040 CISLAGO (Va) - tel. 02/9630835

ordine minimo L. 10.000 (escl. spese postali) - prezzi I.V.A. compresa

## LINEAR

CA3018	transistor array	L. 3.480
CA3060	transconduct. amp. array	L. 2.485
CA3080	transconduct. OP-AMP	L. 2.115
CA3130	FET input OP-AMP	L. 2.235
CA3130H	FET input OP-AMP	L. 2.235
CA3140	FET input OP-AMP	L. 3.730
LM301	general purp. OP-AMP	L. 895
LM307P	dual OP-AMP	L. 895
LM307H	H dual OP-AMP	L. 1.245
LM308	super-Beta OP-AMP	L. 1.370
LM308H	super Beta OP-AMP	L. 2.165
LM310	voltage follower	L. 5.220
LM310H	voltage follower	L. 4.845
LM311	voltage comparator	L. 1.495
LM311H	voltage comparator	L. 1.800
LM318H	High-speed OP-AMP	L.
LM321	precision preampfil.	L. 10.440
LM324	quad 741	L. 1.370
LM334	adjustable corr. source	L. 1.895
LM336	2.5 v. reference diode	L. 2.360
LM339	quad comparator	L. 1.370
LM349N	quad comparator	L. 3.445
LM375S	dual 6 w. audio-amplif.	L. 2.735
LM380	2.5 w. audio-amplif.	L. 1.895
LM381N	low noise dual preampfil.	L. 3.155
LM382	low noise dual preampfil.	L. 1.990
LM383T	8 watt audio amplif.	L. 4.350
LM386	low voltage audio amplif.	L. 2.040
LM387	low noise dual preampfil.	L. 1.345
LM389	audio amplif. w. NPN trans.	L. 2.115
LM391	audio power driver	L. 3.480
LM393	low offset dual compar.	L. 1.690
LM555	timer	L. 710
LM556	dual timer	L. 1.370
LM565	phase locked loop	L. 2.285
LM566	phase locked loop	L. 2.610
LM567	tone decoder	L. 2.885
LM709	general purp. OP-AMP	L. 895
LM710	voltage comparator	L. 1.145
LM725	instrument. OP-AMP	L. 6.215
LM725H	instrument. OP-AMP	L. 6.215
LM733	different. video amp.	L. 1.615
LM741	minidip OP-AMP	L. 870
LM741H	gener. purp. OP-AMP	L. 1.370
LM747	quad 741	L. 1.370
LM748	general purp. OP-AMP	L. 1.370
LM1800	P.L.L. FM stereo demod.	L. 3.480
LM1812	Ultrasonic transceiver	L. 12.425
LM2907	Frequency to volt. converter	L. 4.875
LM2917	Frequency to volt. converter	L. 2.985
LM3046	Transistors array	L. 1.245
LM3080	Transconduct. amplif.	L. 1.740
LM3401	quad OP-AMP	L. 1.370
LM3900	quad Norton OP-AMP	L. 1.485
LM3914	Dot/Bar LED Driver	L. 5.790
LM4250	Programm. OP-AMP	L. 3.360
LF351	Wide-band JFET OP-AMP	L. 1.000
LF353	Dual JFET OP-AMP	L. 2.240
LF355P	Low power JFET OP-AMP	L. 1.865
LF356N	Wide-band JFET OP-AMP	L. 3.160
LF356H	Wide-band JFET OP-AMP	L. 2.360
LF357	Wide-band JFET OP-AMP	L. 1.990
LF357H	Wide-band JFET OP-AMP	L. 2.160
LF357H	Wide-band JFET OP-AMP	L. 2.610
LF398	Monolith. SAMPLE/HOLD	L. 9.940
LF13741H	741 JFET input	L. 1.740
LF13741N	741 JFET input	L. 935
MC1310	stereo-decoder	L. 2.485
MC1312	CBS quad matrix	L. 4.800
MC1496	balanced modulator	L. 2.015
MC1846	HF-VCO oscillator	L. 7.085
MC4024	dual VCO	L. 6.590
MC4044	phase comparator	L. 6.590
NE544	Proporz. servo amp.	L. 4.850
NE555	Timer	L. 895
NE556	dual Timer	L. 995
NE560	Phase locked loop	L. 7.455
NE561	Phase locked loop	L. 7.455
NE562	Phase locked loop	L. 9.075
NE564	High speed P.L.L.	L. 11.865
NE565	Phase locked loop	L. 2.740
NE566	Phase locked loop	L. 1.615
SAS560	switch 4 chann. touch	L. 4.225
SAS570	switch 4 chann. touch	L. 2.225
SAS580	switch 4 chann. touch	L. 4.475
SO41P	FM IF amplif. w. demodulator	L. 1.990
SO42P	Mixer	L. 2.980
TAA550B	voltage regul. (TA271)	L. 500
TA6611A	audio amplif. 1.5 w.	L. 1.120
TA6611B	audio amplif. 1.5 w.	L. 1.245
TA6611X	audio amplif. 2.1 w.	L. 1.740
TA6611C	audio amplif. 2.1 w.	L. 1.740
TA6580	chroma demodul. PAL	L. 2.740
TA6761	gener. purp. OP-AMP	L. 1.940
TA6861	gener. purp. OP-AMP	L. 1.940
TA6960	triple OP-AMP. actv filter	L. 8.700
TBA120S	FM IF amplif. detector	L. 2.735
TBA240		L. 3.480
TBA261	FM IF amplif.	L. 1.865
TBA311A17	TV sign. processing	L. 2.740
TBA440	video IF for TV	L. 3.480
TBA510	chroma process. PAL	L. 2.360
TBA520	chroma demodul. PAL	L. 2.360
TBA530	RGB matrix. NTSC-PAL	L. 2.360
TBA540	TVC refer. combination	L. 2.735
TBA560	TVC luma & chroma contr.	L. 2.855
TBA570	AM-FM receiver stereo	L. 2.855
TBA625A	SGS voltage regulat.	L. 1.990
TBA641B1K1	audio amplif. 6.5 w.	L. 2.240
TBA641B11	audio amplif. 4.5 w.	L. 2.240
TBA800	audio amplif. 5 w.	L. 2.190
TBA810AS	audio amplif. 6 w.	L. 2.235
TBA810S	audio amplif. 6 w.	L. 2.115
TBA920	TV horiz. oscill.	L. 3.735
TBA950	TV control. pulse gener.	L. 3.980

TBA970	TVC video ampli	L. 2.880
TC4335	DC motor speed regulat.	L. 1.000
TC6A00	DC motor speed regulat.	L. 1.000
TC6A10	DC motor speed regulat.	L. 1.000
TC6A20	DC motor speed regulat.	L. 1.000
TC6A30	DC motor speed regulat.	L. 1.120
TC6A40	DC motor speed regulat.	L. 1.120
TC6A50	DC motor speed regulat.	L. 1.120
TC6A60	DC motor speed regulat.	L. 1.120
TC6A70	DC motor speed regulat.	L. 1.120
TC6A80	DC motor speed regulat.	L. 1.120
TC6A90	DC motor speed regulat.	L. 1.120
TC6A00	DC motor speed regulat.	L. 1.120
TC6A10	DC motor speed regulat.	L. 1.120
TC6A20	DC motor speed regulat.	L. 1.120
TC6A30	DC motor speed regulat.	L. 1.120
TC6A40	DC motor speed regulat.	L. 1.120
TC6A50	DC motor speed regulat.	L. 1.120
TC6A60	DC motor speed regulat.	L. 1.120
TC6A70	DC motor speed regulat.	L. 1.120
TC6A80	DC motor speed regulat.	L. 1.120
TC6A90	DC motor speed regulat.	L. 1.120
TC6A00	DC motor speed regulat.	L. 1.120
TC6A10	DC motor speed regulat.	L. 1.120
TC6A20	DC motor speed regulat.	L. 1.120
TC6A30	DC motor speed regulat.	L. 1.120
TC6A40	DC motor speed regulat.	L. 1.120
TC6A50	DC motor speed regulat.	L. 1.120
TC6A60	DC motor speed regulat.	L. 1.120
TC6A70	DC motor speed regulat.	L. 1.120
TC6A80	DC motor speed regulat.	L. 1.120
TC6A90	DC motor speed regulat.	L. 1.120
TC6A00	DC motor speed regulat.	L. 1.120
TC6A10	DC motor speed regulat.	L. 1.120
TC6A20	DC motor speed regulat.	L. 1.120
TC6A30	DC motor speed regulat.	L. 1.120
TC6A40	DC motor speed regulat.	L. 1.120
TC6A50	DC motor speed regulat.	L. 1.120
TC6A60	DC motor speed regulat.	L. 1.120
TC6A70	DC motor speed regulat.	L. 1.120
TC6A80	DC motor speed regulat.	L. 1.120
TC6A90	DC motor speed regulat.	L. 1.120
TC6A00	DC motor speed regulat.	L. 1.120
TC6A10	DC motor speed regulat.	L. 1.120
TC6A20	DC motor speed regulat.	L. 1.120
TC6A30	DC motor speed regulat.	L. 1.120
TC6A40	DC motor speed regulat.	L. 1.120
TC6A50	DC motor speed regulat.	L. 1.120
TC6A60	DC motor speed regulat.	L. 1.120
TC6A70	DC motor speed regulat.	L. 1.120
TC6A80	DC motor speed regulat.	L. 1.120
TC6A90	DC motor speed regulat.	L. 1.120
TC6A00	DC motor speed regulat.	L. 1.120
TC6A10	DC motor speed regulat.	L. 1.120
TC6A20	DC motor speed regulat.	L. 1.120
TC6A30	DC motor speed regulat.	L. 1.120
TC6A40	DC motor speed regulat.	L. 1.120
TC6A50	DC motor speed regulat.	L. 1.120
TC6A60	DC motor speed regulat.	L. 1.120
TC6A70	DC motor speed regulat.	L. 1.120
TC6A80	DC motor speed regulat.	L. 1.120
TC6A90	DC motor speed regulat.	L. 1.120
TC6A00	DC motor speed regulat.	L. 1.120
TC6A10	DC motor speed regulat.	L. 1.120
TC6A20	DC motor speed regulat.	L. 1.120
TC6A30	DC motor speed regulat.	L. 1.120
TC6A40	DC motor speed regulat.	L. 1.120
TC6A50	DC motor speed regulat.	L. 1.120
TC6A60	DC motor speed regulat.	L. 1.120
TC6A70	DC motor speed regulat.	L. 1.120
TC6A80	DC motor speed regulat.	L. 1.120
TC6A90	DC motor speed regulat.	L. 1.120
TC6A00	DC motor speed regulat.	L. 1.120
TC6A10	DC motor speed regulat.	L. 1.120
TC6A20	DC motor speed regulat.	L. 1.120
TC6A30	DC motor speed regulat.	L. 1.120
TC6A40	DC motor speed regulat.	L. 1.120
TC6A50	DC motor speed regulat.	L. 1.120
TC6A60	DC motor speed regulat.	L. 1.120
TC6A70	DC motor speed regulat.	L. 1.120
TC6A80	DC motor speed regulat.	L. 1.120
TC6A90	DC motor speed regulat.	L. 1.120
TC6A00	DC motor speed regulat.	L. 1.120
TC6A10	DC motor speed regulat.	L. 1.120
TC6A20	DC motor speed regulat.	L. 1.120
TC6A30	DC motor speed regulat.	L. 1.120
TC6A40	DC motor speed regulat.	L. 1.120
TC6A50	DC motor speed regulat.	L. 1.120
TC6A60	DC motor speed regulat.	L. 1.120
TC6A70	DC motor speed regulat.	L. 1.120
TC6A80	DC motor speed regulat.	L. 1.120
TC6A90	DC motor speed regulat.	L. 1.120
TC6A00	DC motor speed regulat.	L. 1.120
TC6A10	DC motor speed regulat.	L. 1.120
TC6A20	DC motor speed regulat.	L. 1.120
TC6A30	DC motor speed regulat.	L. 1.120
TC6A40	DC motor speed regulat.	L. 1.120
TC6A50	DC motor speed regulat.	L. 1.120
TC6A60	DC motor speed regulat.	L. 1.120
TC6A70	DC motor speed regulat.	L. 1.120
TC6A80	DC motor speed regulat.	L. 1.120
TC6A90	DC motor speed regulat.	L. 1.120
TC6A00	DC motor speed regulat.	L. 1.120
TC6A10	DC motor speed regulat.	L. 1.120
TC6A20	DC motor speed regulat.	L. 1.120
TC6A30	DC motor speed regulat.	L. 1.120
TC6A40	DC motor speed regulat.	L. 1.120
TC6A50	DC motor speed regulat.	L. 1.120
TC6A60	DC motor speed regulat.	L. 1.120
TC6A70	DC motor speed regulat.	L. 1.120
TC6A80	DC motor speed regulat.	L. 1.120
TC6A90	DC motor speed regulat.	L. 1.120
TC6A00	DC motor speed regulat.	L. 1.120
TC6A10	DC motor speed regulat.	L. 1.120
TC6A20	DC motor speed regulat.	L. 1.120
TC6A30	DC motor speed regulat.	L. 1.120
TC6A40	DC motor speed regulat.	L. 1.120
TC6A50	DC motor speed regulat.	L. 1.120
TC6A60	DC motor speed regulat.	L. 1.120
TC6A70	DC motor speed regulat.	L. 1.120
TC6A80	DC motor speed regulat.	L. 1.120
TC6A90	DC motor speed regulat.	L. 1.120
TC6A00	DC motor speed regulat.	L. 1.120
TC6A10	DC motor speed regulat.	L. 1.120
TC6A20	DC motor speed regulat.	L. 1.120
TC6A30	DC motor speed regulat.	L. 1.120
TC6A40	DC motor speed regulat.	L. 1.120
TC6A50	DC motor speed regulat.	L. 1.120
TC6A60	DC motor speed regulat.	L. 1.120
TC6A70	DC motor speed regulat.	L. 1.120
TC6A80	DC motor speed regulat.	L. 1.120
TC6A90	DC motor speed regulat.	L. 1.120
TC6A00	DC motor speed regulat.	L. 1.120
TC6A10	DC motor speed regulat.	L. 1.120
TC6A20	DC motor speed regulat.	L. 1.120
TC6A30	DC motor speed regulat.	L. 1.120
TC6A40	DC motor speed regulat.	L. 1.120
TC6A50	DC motor speed regulat.	L. 1.120
TC6A60	DC motor speed regulat.	L. 1.120
TC6A70	DC motor speed regulat.	L. 1.120
TC6A80	DC motor speed regulat.	L. 1.120
TC6A90	DC motor speed regulat.	L. 1.120
TC6A00	DC motor speed regulat.	L. 1.120
TC6A10	DC motor speed regulat.	L. 1.120
TC6A20	DC motor speed regulat.	L. 1.120
TC6A30	DC motor speed regulat.	L. 1.120
TC6A40	DC motor speed regulat.	L. 1.120
TC6A50	DC motor speed regulat.	L. 1.120
TC6A60	DC motor speed regulat.	L. 1.120
TC6A70	DC motor speed regulat.	L. 1.120
TC6A80	DC motor speed regulat.	L. 1.120
TC6A90	DC motor speed regulat.	L. 1.120
TC6A00	DC motor speed regulat.	L. 1.120
TC6A10	DC motor speed regulat.	L. 1.120
TC6A20	DC motor speed regulat.	L. 1.120
TC6A30	DC motor speed regulat.	L. 1.120
TC6A40	DC motor speed regulat.	L. 1.120
TC6A50	DC motor speed regulat.	L. 1.120
TC6A60	DC motor speed regulat.	L. 1.120
TC6A70	DC motor speed regulat.	L. 1.120
TC6A80	DC motor speed regulat.	L. 1.120
TC6A90	DC motor speed regulat.	L. 1.120
TC6A00	DC motor speed regulat.	L. 1.120
TC6A10	DC motor speed regulat.	L. 1.120
TC6A20	DC motor speed regulat.	L. 1.120
TC6A30	DC motor speed regulat.	L. 1.120
TC6A40	DC motor speed regulat.	L. 1.120
TC6A50	DC motor speed regulat.	L. 1.120
TC6A60	DC motor speed regulat.	L. 1.120
TC6A70	DC motor speed regulat.	L. 1.120
TC6A80	DC motor speed regulat.	L. 1.120
TC6A90	DC motor speed regulat.	L. 1.120
TC6A00	DC motor speed regulat.	L. 1.120
TC6A10	DC motor speed regulat.	





**Non-Linear Systems, Inc.**

**NON-LINEAR SYSTEMS, Inc.**

- Oscillografo miniaturizzato
- Tubo rettangolare SA 3 x 4 cm
- Banda passante DC 15 MHz
- Sensibilità 10 millivolt/divisione
- Triggerato
- Alimentazione interna a batteria Ni-Ca
- Alimentazione esterna 220 V rete
- Peso totale apparecchio 1,4 kg.

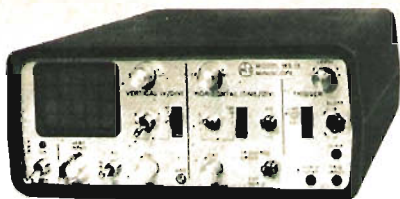

Modello MS15 monotraccia L. 340.000

Modello MS215 doppia traccia L. 474.000

La NLS produce altresì:

**Voltmetri digitali, frequenzimetri, Prescaler, ecc.**  
Catalogo generale a richiesta. Materiali pronti a magazzino.



**DOLEATTO**

Sede TORINO - via S. Quintino, 40  
Filiale MILANO - via M. Macchi, 70

ESPOSIZIONE APPARECCHI NEI NOSTRI LOCALI DI TORINO E DI MILANO

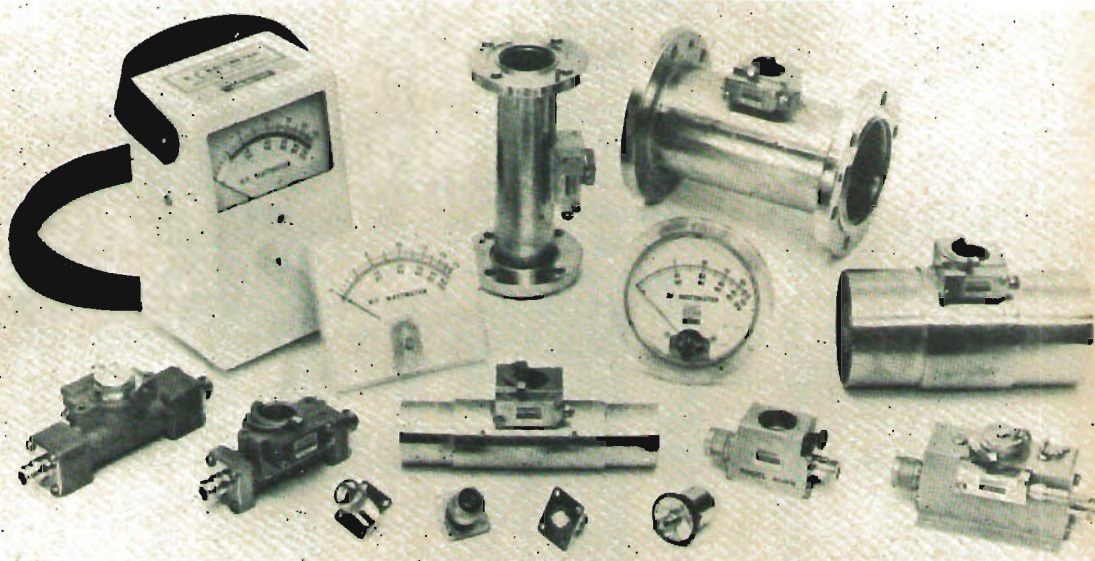

**R.F. INSTRUMENTS**

- Wattmetri bidirezionali
- Carichi fittizi 50 W ÷ 100 KW
- Elementi di misura  
1 W ÷ 100 kW 1-3000 MHz

WATTMETRO passante per R.F. bidirezionale

Modello 1000 L. 137.500

Elementi di misura L. 44.000

I nostri elementi sono intercambiabili con quelli di altre marche.

**DIELECTRIC COMMUNICATIONS**



**R.F. INSTRUMENTS**



# TRASFORMATORI DI ALIMENTAZIONE GBC

## 30 VA

A NORME IEC

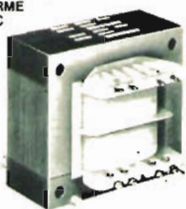

### TERMINALI A SALDARE IN OTTONE STAGNATO

Varie possibilità di fissaggio con quattro squadrette tipo "B" in nylon inserite nel pacco del trasformatore.

Ingombro massimo: 68x58x60 mm.

ENTRATE: 110/220 V

USCITE	CODICE G.B.C.
6 V - 5 A; 12 V - 2,5 A 6 V - 2,5 A/8 V - 2,5 A	HT/3740-10
9 V - 3,3 A; 18 V - 1,65 A 9 V - 1,65 A/9 V - 1,65 A	HT/3740-20
12 V - 2,5 A; 24 V - 1,25 A 12 V - 1,25 A/12 V - 1,25 A	HT/3740-30
15 V - 2 A; 30 V - 1 A 15 V - 1 A/15 V - 1 A	HT/3740-40
18 V - 1,7 A; 36 V - 0,75 A 2x18 V - 2x0,85 A	HT/3740-50
24 V - 1,2 A; 48 V - 0,6 A 2x24 V - 2x0,6 A	HT/3740-60

## 6 VA

A NORME IEC

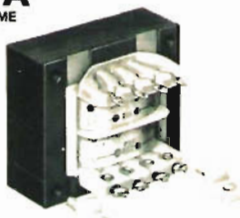

### TERMINALI A SALDARE IN OTTONE STAGNATO

Varie possibilità di fissaggio con due squadrette tipo "A" in nylon inserite nel pacco del trasformatore.

Ingombro massimo: 48x40x43 mm.

ENTRATE: 110/220 V

USCITE	CODICE G.B.C.
6 V - 1 A; 12 V - 0,5 A 6 V - 0,5 A/6 V - 0,5 A	HT/3731-01
12 V - 0,5 A; 24 V - 0,25 A 12 V - 0,25 A/12 V - 0,25 A	HT/3731-02
24 V - 0,25 A; 48 V - 0,125 A 24 V - 0,125 A/24 V - 0,125 A	HT/3731-03
6 V - 0,3 A; 12 V - 0,3 A 18 V - 0,3 A	HT/3731-05
6 V - 0,2 A; 24 V - 0,2 A 30 V - 0,2 A	HT/3731-06
9 V - 0,6 A; 18 V - 0,3 A 9 V - 0,3 A/9 V - 0,3 A	HT/3731-07

## 2 VA

A NORME IEC

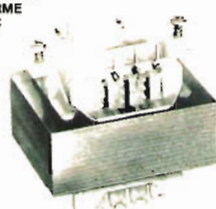

### TERMINALI A SALDARE PER C.S.

Il fissaggio orizzontale presenta un'elevata resistenza alle vibrazioni ed agli urti.

Ingombro massimo: 39x33x32 mm.

ENTRATE: 220 V

USCITE	CODICE G.B.C.
6 V - 400 mA	HT/3572-00
9 V - 250 mA	HT/3572-01
12 V - 200 mA	HT/3572-02
15 V - 160 mA	HT/3572-03
24 V - 100 mA	HT/3572-04
2x15 V - 2x85 mA	HT/3572-06
2x20 V - 2x65 mA	HT/3572-07

## 10 VA

A NORME IEC



### TERMINALI A SALDARE IN OTTONE STAGNATO

Varie possibilità di fissaggio con quattro squadrette tipo "A" in nylon inserite nel pacco del trasformatore.

Ingombro massimo: 57x48x51 mm.

ENTRATE: 110/220 V

USCITE	CODICE G.B.C.
6 V - 1,6 A; 12 V - 0,8 A 6 V - 0,8 A/8 V - 0,8 A	HT/3734-01
12 V - 0,8 A; 24 V - 0,4 A 12 V - 0,4 A/12 V - 0,4 A	HT/3734-02
24 V - 0,4 A; 48 V - 0,2 A 24 V - 0,2 A/24 V - 0,2 A	HT/3734-03
6 V - 0,55 A; 12 V - 0,55 A 18 V - 0,55 A	HT/3734-04
6 V - 0,33 A; 24 V - 0,33 A 30 V - 0,33 A	HT/3734-05
9 V - 1,1 A; 18 V - 0,55 A 9 V - 0,55 A/9 V - 0,55 A	HT/3734-06

## 2 VA

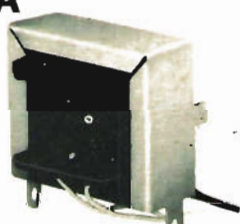

### TERMINALI A FILO E CAVALLOTTO DI FISSAGGIO IN BANDA STAGNATA

Offre tre sistemi di fissaggio:

- 1) Verticale, con due viti nella banda
- 2) Verticale, con torsione delle due linguette inferiori.
- 3) Orizzontale, ad incasso, con torsione delle due linguette laterali.

Ingombro massimo: 41x33x34 mm.

ENTRATE: 220 V

USCITE	CODICE G.B.C.
6 V - 400 mA	HT/3571-00
9 V - 250 mA	HT/3571-01
12 V - 200 mA	HT/3571-02
15 V - 160 mA	HT/3571-03
24 V - 100 mA	HT/3571-04
30 V - 75 mA	HT/3571-05
2x15 V - 2x85 mA	HT/3571-06
2x20 V - 2x65 mA	HT/3571-07

## 1 VA

A NORME IEC

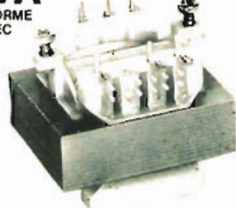

### TERMINALI A SALDARE PER C.S.

Il fissaggio orizzontale presenta un'elevata resistenza alle vibrazioni ed agli urti.

Ingombro massimo: 33x27x30 mm.

ENTRATE: 220 V

USCITE	CODICE G.B.C.
6 V - 200 mA	HT/3568-00
9 V - 130 mA	HT/3568-01
12 V - 100 mA	HT/3568-02
15 V - 80 mA	HT/3568-03
24 V - 50 mA	HT/3568-04
2x15 V - 2x40 mA	HT/3568-05
2x20 V - 2x30 mA	HT/3568-06

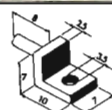

**TIPO A**

Squadrette disponibili anche a parte  
Codice GBC  
HT/3731-80

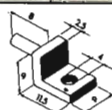

**TIPO B**

Squadrette disponibili anche a parte  
Codice GBC  
HT/3740-95

# Raccoglitori per la rivista "cq elettronica".

Richiedeteli alla:

**EDIZIONI CD**  
via C. Boldrini, 22  
40121 BOLOGNA

Due raccoglitori  
per annata  
**L. 6.500**  
agli abbonati  
**L. 6.000**



Pagamento con assegni propri o circolari - vaglia  
o con c/c. P.T. n. 343400 a noi indirizzati.



#### L'ANTENNA DA DXI

CUBICA - SIRIO - 27 CB  
(modello esclusivo - parti brevettate)

#### CARATTERISTICHE TECNICHE:

Onde intera (polarizzazione prevalentemente orizzontale)  
Frequenza 27 MHz.  
Impedenza 52 Ω  
Attacco per PL 259  
R.O.S. 1:1,1  
Guadagno 2 el. 10,2 dB.  
(pari a 10,25 volte in potenza)  
Rapporto avanti/retro 35 dB.  
Potenza applicabile 3000 W. p.a.p.  
Resistenza al vento 120 Km/h.  
Raggio di rotazione mt. 1,50 circa  
Peso 2 elementi Kg. 3.900

Questa antenna costruita interamente in anticorrodal, è stata studiata per consentire una grande semplicità di montaggio anche in cattive condizioni d'installazione.

Il bassissimo angolo d'irradiazione ha rivelato la « SIRIO » un'antenna ideale per sfruttare in pieno la propagazione, per questo è l'antenna delle grandissime distanze.

Viene consegnata premontata e prearata.

CUBICA - SIRIO - 27 L. 85.000  
2 elementi guadagno 10,2 dB.  
(pari a 10,25 volte in potenza)

CUBICA - SIRIO - 27 L. 105.000  
3 elementi guadagno 12 dB.  
(pari a 15 volte in potenza)



#### « THUNDER » - 27 CB

L. 30.000

#### CARATTERISTICHE TECNICHE:

Basso angolo d'irradiazione  
Impedenza 52 Ω  
Frequenza 27 MHz.  
Guadagno 5,5 dB.  
Potenza applicabile 1000 W.  
R.O.S. 1:1,1 ± 1:1,3  
Resistenza al vento 120 Km/h.  
Radiali in fondino anticorrodal flettato  
Centro in fusione di alluminio  
Attacco cavo per PL 259 a tenuta stagna  
Stilo centrale isolato in vetroresina  
Attacco per palo da un pollice

« GP » Modello 30/27 CB L. 17.000

#### CARATTERISTICHE TECNICHE:

Radiali in fondino anticorrodal flettati  
Centro in fusione di alluminio  
Stilo centrale isolato in vetroresina  
a tenuta stagna  
Attacco cavo per PL 259  
Potenza applicabile 1000 W.  
R.O.S. 1:1,1 ± 1:1,3  
Impedenza 52 Ω  
Attacco per palo da un pollice



#### DIRETTIVA - YAGI - 27 CB

L. 30.000

#### CARATTERISTICHE TECNICHE:

Frequenza 27 ± 29 MHz.  
Guadagno 3 elementi 8 dB.  
Impedenza 52 Ω  
Lunghezza radiali mt. 5,50 circa  
R.O.S. 1:1,3 regolabile  
Attacco per palo fino a 50 mm.  
Peso 3 elementi Kg. 4.400 circa  
Polarizzazione verticale o orizzontale con  
« BETA MATCH » in dotazione  
Elevata robustezza meccanica  
Materiale anticorrodal

DIRETTIVA - YAGI - 27 CB L. 49.000

3 elementi guadagno 8 dB.  
(pari a 6,3 volte in potenza)

DIRETTIVA - YAGI - 27 CB L. 62.000

4 elementi guadagno 10 dB.  
(pari a 10 volte in potenza)

DIRETTIVA - YAGI - 27/190 CB L. 75.000

Per zone con fortissimo vento  
fino a 190 Km/h  
Costruita in antic dal diametro tubo  
40 e 25 mm.

2 elementi guadagno 6 dB.



#### « GP » Modello 60/27 CB

L. 32.000

#### CARATTERISTICHE TECNICHE:

Piano riflettente a 8 radiali  
Frequenza 27 MHz.  
Guadagno 5,5 dB.  
R.O.S. 1:1,1 ± 1:1,3  
Potenza applicabile 1000 W.  
Impedenza 52 Ω  
Basso angolo d'irradiazione  
Resistenza al vento 120 Km/h.  
Radiali in fondino anticorrodal flettati  
Centro in fusione di alluminio  
Attacco cavo per PL 259 a tenuta stagna  
Stilo centrale isolato in vetroresina  
Attacco per palo da un pollice



Corso Torino, 1  
Tel. (0141) 21.72.17 - 21.43.17  
14100 ASTI

SPEDIZIONI IN CONTRASSEGNO - IMBALLO GRATIS - I.V.A. COMPRESA.  
PORTO ASSEGNATO - RIVENDITORI/GROSSISTI - CHIEDERE OFFERTA.





## STRUMENTAZIONE ELETTRONICA RICONDISONATA

- Analizzatori di spettro:  
H. P., TK, Singer, Panoramic, Polarad, Lavoie, etc.
- Oscilloscopi:  
TK, H. P., Dumont, Marconi, Solartron
- Generatori di Segnali AM-FM:  
H. P., Marconi, AVO, Boonton
- Generatori B. F. e Distorsimetri:  
H. P., Marconi, Bruel & Kyel
- Generatori Sweep Marker:  
Telonic, Texcan, H. P., Marconi
- Ricevitori professionali:  
Collins, Racal, Hammerlund, RCA, Eddyston
  - Q metri, Millivoltmetri RF & BF, Ondametri, Kilovoltmetri,  
Ponti, Induttanzimetri, Capacimetri

Molti altri apparecchi non inclusi nella lista.

Oltre 500 strumenti a magazzino.

Completa ricalibratura e revisione. Apparecchi garantiti 6 mesi.  
Parti di ricambio originali. Assistenza tecnica.

**DOLEATTO**

Sede TORINO - via S. Quintino, 40  
Filiale MILANO - via M. Macchi, 70

Non abbiamo un catalogo generale  
Fateci richieste dettagliate

ESPOSIZIONE APPARECCHI NEI NOSTRI LOCALI DI TORINO E DI MILANO



# Quelle della banda 144

## Mod. Mercury

- Stazione mobile 144 MHz
- R.O.S. < 1.1:1
- Guadagno 5 dB
- Potenza 100 W
- Impedenza 50  $\sim$
- Regolazione dell'accordo da 144 a 174 MHz
- Altezza 1,3 m.
- Fissaggio a carrozzeria con foro  $\varnothing$  24 mm.

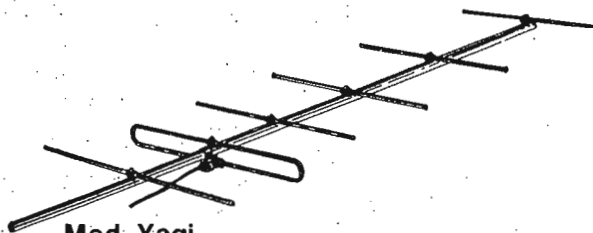
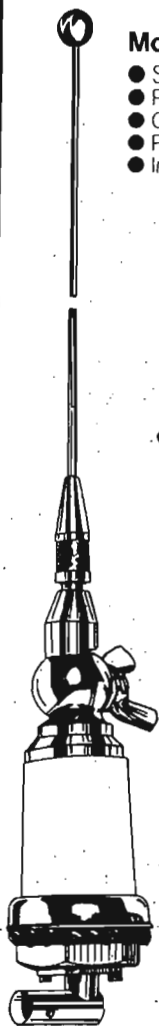

## Mod. Yagi

- Stazione fissa 144 MHz
- Antenna direttiva ad alto guadagno
- Guadagno 10,8 dB
- Rapporto avanti/retro 18 dB
- Impedenza 50  $\sim$
- Potenza 150 W
- Peso 4 Kg.
- Simmetrizzatore protetto da politene caricato al carbone
- L'antenna viene fornita con 3 m. di cavo RG/8 con connettore tipo "N"
- Boom ed elementi in lega leggera HT 30 WP adatto per installazioni in atmosfera marina ed alta montagna
- Polarizzazione verticale o orizzontale



## Filtro

- 144-146 MHz
- Tre poli
- Cavità argentata
- Perdita inserzione 0,8 dB
- BW = Fo  $\pm$  0,5%

BES Milano

ELETTROMECCANICA  
**caletti** s.n.c.

**Quando le cose si fanno seriamente**

Via Leonardo da Vinci, 62 - 20062 Cassano d'Adda (MI) - Tel. (0363) 62224/62225  
Uff. vendite: Milano - via F. Redi, 28 - Tel. (02) 2046491

# ALAN K350/bc

L'UNICO OMOLOGATO A **33** CANALI  
CON TUTTI I PUNTI PREVISTI DALLA  
LEGGE



SOCCORSO STRADALE  
VEICOLI URBANI  
FUNIVIE  
SKILIFT  
SOCCORSO ALPINO  
GUARDIE FORESTALI  
CACCIA E PESCA  
VIGILANZA NOTTURNA  
E DI SICUREZZA



IMPRESSE INDUSTRIALI  
COMMERCIALI  
ARTIGIANALI  
E AGRICOLE



SOCCORSO  
IN MARE  
COMUNICAZIONI NAUTICHE



ASSISTENZE PER  
ATTIVITÀ SPORTIVE  
BASILY  
GARE CICLISTICHE  
SCISTICHE  
PISOSTICHE  
ECC.



OPERAZIONI MEDICHE  
E ATTIVITÀ AD ESSI  
COLLEGATE  
SOCCORSO PUBBLICO  
OSPEDALIERO  
CLINICHE PRIVATE  
ECC.

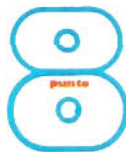

SERVIZI  
AMATEURIALI



C.T.E.

PREZZO  
£149'900



# ERT 11

## Piccole onde per una "Grande Trasmissione." La vostra!

### TRASMETTITORI A MICROONDE RADIOTELEVISIVE

Il rivoluzionario sistema che risolve i problemi di collegamento tra studio e ripetitore, annullando i disturbi di ricezione. Con i nostri apparecchi si entra già nel futuro delle frequenze di trasferimento per tutti i ripetitori radiotelevisivi. Il nostro ponte a microonde può essere installato senza nessuna difficoltà, ed ha una potenza di 10,7 GHz professionale. I nostri tecnici specializzati vi garantiranno una perfetta installazione degli apparecchi, appa-

recchi che come prezzi sono equivalenti alle apparecchiature dei ponti tradizionali. L'Elecktro Elco, produce oltre ai trasmettitori a microonde, e quelli tradizionali anche amplificatori di potenza fino a 30 KW/antenne/tralicci/ installazioni e assistenza tecnica con personale e

attrezzatura specializzata. La nostra ditta è organizzata nella progettazione e nello studio di impianti con il metodo «chiavi in mano».

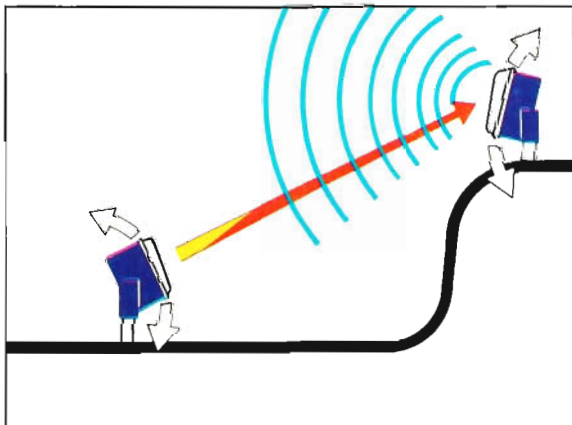

ELECKTRO  
ELCO

GLOW  
WORM